

**Camilla Dall'Igna ME**  
CNPJ: 24.514.438/0001-56 IE: 257.924.213  
Rua Heraclides Vieira Borges, Nº 401  
Bairro: Bosque  
Curitibanos-SC  
(49) 3241 0284 (49) 98435-5383



**STIHL**

**UNIVERSIDADE FEDERAL DE JATAÍ-GO**  
**DISPENSA ELETRONICA Nº 90097/2024**

**Razão Social:** CAMILLA DALL'IGNA – ME

**CNPJ:** 24.514.438/0001-56

**Endereço:** Rua Heraclides Vieira Borges, 401 – Bosque.

**Cidade / Estado:** Curitibanos – SC

**E-mail:** licitacao.forthetratores@gmail.com

**Telefone:** (49) 3241-0284 / (49) 98435-5383

**Inscrição Estadual:** 257.924.213

**Banco** Bradesco (237)

**Agência:** 0346

**Conta:** 2423-6

**Banco** Brasil

**Agência:** 517-7

**Conta:** 53071-9

**Responsável:** Camilla Dall'Igna

**Função:** Cargo: Sócia Proprietária

**CPF:** 080.375.899-51

**RG:** 4968421 – SSP - SC

Em atendimento ao pregão supramencionado, apresentamos nossa proposta de preços:

ITEM	PRODUTO	MODELO	MARCA	QTD	VALOR UNITÁRIO	VALOR TOTAL
	ROÇADEIRA FS 291-L – CILINDRADA: 41,6 CM <sup>3</sup> – POTÊNCIA CONFORME ISO 8893: 2,00 KW (2,70 PS) A 9000 1/MIN – ROTAÇÃO DA MARCHA LENTA: 2800 1/MIN – ROTAÇÃO MÁXIMA DO EIXO DE TRANSMISSÃO: 9360 1/MIN – VELAS DE IGNIÇÃO PERMITIDAS: NGK CMR6H DA STIHL– DISTÂNCIA DOS ELETRODOS NA VELA DE IGNIÇÃO: 0,6 MM – PESO COM TANQUE DE COMBUSTÍVEL VAZIO, SEM FERRAMENTA DE CORTE E PROTEÇÃO: 8,0 KG – COMPRIMENTO SEM FERRAMENTA DE CORTE: 1775 MM – CAPACIDADE MÁXIMA DO TANQUE DE COMBUSTÍVEL: 750 CM <sup>3</sup> (0,75 L)	FS 291	STIHL	8	3.540,00	28.320,00
<b>TOTAL</b>					<b>R\$ 28.320,00</b>	

**Valor Total: Vinte oito mil trezentos e vinte reais**

**Validade da Proposta de Preços:** 90 (Noventa Dias).

**Prazo de garantia:** 2 anos (dois anos)

**Pagamento:** Conforme edital.

**Entrega:** Conforme edital.

**Local de Entrega:** Campus Jatobá - Cidade Universitária, BR 364, km 195, nº 3800 CEP 75801-615

**Frete:** Incluso no valor da proposta.

Curitibanos, 05 junho de 2024.

**Camilla Dall'Igna ME**

CNPJ: 24.514.438/0001-56 IE: 257.924.213

Rua Heaclides Vieira Borges ,Nº 401

Bairro: Bosque

Curitibanos-SC

(49) 3241 0284 (49) 98435-5383



**STIHL**

**CAMILLA DALL**  
**IGNA:24514438**  
**000156**

Assinado de forma digital  
por CAMILLA DALL  
IGNA:24514438000156  
Dados: 2024.06.05  
08:41:05 -03'00'

**FORTHE TRATORES**  
CNPJ 24.514.438/0001-56

Camilla Dall'Igna  
Sócia Proprietária  
CPF: 080.375.899-51  
RG: 4.968.421



## Sistema de Cadastramento Unificado de Fornecedores - SICAF

### Declaração

Declaramos para os fins exigidos na legislação, conforme documentação registrada no SICAF, que a situação do fornecedor no momento é a seguinte:

#### Dados do Fornecedor

CNPJ: 24.514.438/0001-56 DUNS®: 922269091  
Razão Social: CAMILLA DALL IGNA  
Nome Fantasia: TRATORES FORTHE  
Situação do Fornecedor: **Credenciado** Data de Vencimento do Cadastro: 25/04/2025  
Natureza Jurídica: **EMPRESÁRIO (INDIVIDUAL)**  
MEI: **Não**  
Porte da Empresa: **Micro Empresa**

#### Ocorrências e Impedimentos

Ocorrência: **Nada Consta**  
Impedimento de Licitar: **Nada Consta**  
Ocorrências Impeditivas indiretas: **Nada Consta**  
Vínculo com "Serviço Público": **Nada Consta**

#### Níveis cadastrados:

Documento(s) assinalado(s) com "\*" está(ão) com prazo(s) vencido(s).

Fornecedor possui alguma pendência no Nível de Cadastramento indicado. Verifique mais informações sobre pendências nas funcionalidades de consulta.

Automática: a certidão foi obtida através de integração direta com o sistema emissor. Manual: a certidão foi inserida manualmente pelo fornecedor.

##### I - Credenciamento

##### II - Habilitação Jurídica

##### III - Regularidade Fiscal e Trabalhista Federal

Receita Federal e PGFN	Validade:	16/09/2024	Automática
FGTS	Validade:	18/06/2024	Automática
Trabalhista ( <a href="http://www.tst.jus.br/certidao">http://www.tst.jus.br/certidao</a> )	Validade:	11/11/2024	Automática

##### IV - Regularidade Fiscal Estadual/Distrital e Municipal

Receita Estadual/Distrital	Validade:	18/07/2024
Receita Municipal	Validade:	28/06/2024

##### V - Qualificação Técnica

##### VI - Qualificação Econômico-Financeira (Possui Pendência)

Validade: 31/05/2024 (\*)



## TRIBUNAL DE CONTAS DA UNIÃO

### Consulta Consolidada de Pessoa Jurídica

Este relatório tem por objetivo apresentar os resultados consolidados de consultas eletrônicas realizadas diretamente nos bancos de dados dos respectivos cadastros. A responsabilidade pela veracidade do resultado da consulta é do Órgão gestor de cada cadastro consultado. A informação relativa à razão social da Pessoa Jurídica é extraída do Cadastro Nacional da Pessoa Jurídica, mantido pela Receita Federal do Brasil.

**Consulta realizada em:** 03/06/2024 16:44:18

#### Informações da Pessoa Jurídica:

Razão Social: **CAMILLA DALL IGNA**  
CNPJ: **24.514.438/0001-56**

#### Resultados da Consulta Eletrônica:

Órgão Gestor: **TCU**  
Cadastro: **Licitantes Inidôneos**  
Resultado da consulta: **Nada Consta**

Para acessar a certidão original no portal do órgão gestor, clique [AQUI](#).

Órgão Gestor: **CNJ**  
Cadastro: **CNIA - Cadastro Nacional de Condenações Cíveis por Ato de Improbidade Administrativa e Inelegibilidade**  
Resultado da consulta: **Nada Consta**

Para acessar a certidão original no portal do órgão gestor, clique [AQUI](#).

Órgão Gestor: **Portal da Transparência**  
Cadastro: **Cadastro Nacional de Empresas Inidôneas e Suspensas**  
Resultado da consulta: **Nada Consta**

Para acessar a certidão original no portal do órgão gestor, clique [AQUI](#).

Órgão Gestor: **Portal da Transparência**  
Cadastro: **CNEP - Cadastro Nacional de Empresas Punidas**  
Resultado da consulta: **Nada Consta**

Para acessar a certidão original no portal do órgão gestor, clique [AQUI](#).

Obs: A consulta consolidada de pessoa jurídica visa atender aos princípios de simplificação e racionalização de serviços públicos digitais. Fundamento legal: Lei nº 12.965, de 23 de abril de 2014, Lei nº 13.460, de 26 de junho de 2017, Lei nº 13.726, de 8 de outubro de 2018, Decreto nº 8.638 de 15, de janeiro de 2016.



PODER JUDICIÁRIO  
JUSTIÇA DO TRABALHO

## **CERTIDÃO NEGATIVA DE DÉBITOS TRABALHISTAS**

Nome: CAMILLA DALL IGNA (MATRIZ E FILIAIS)

CNPJ: 24.514.438/0001-56

Certidão nº: 15100157/2024

Expedição: 05/03/2024, às 14:23:27

Validade: 01/09/2024 - 180 (cento e oitenta) dias, contados da data de sua expedição.

Certifica-se que **CAMILLA DALL IGNA (MATRIZ E FILIAIS)**, inscrito(a) no CNPJ sob o nº **24.514.438/0001-56**, **NÃO CONSTA** como inadimplente no Banco Nacional de Devedores Trabalhistas.

Certidão emitida com base nos arts. 642-A e 883-A da Consolidação das Leis do Trabalho, acrescentados pelas Leis ns.º 12.440/2011 e 13.467/2017, e no Ato 01/2022 da CGJT, de 21 de janeiro de 2022. Os dados constantes desta Certidão são de responsabilidade dos Tribunais do Trabalho.

No caso de pessoa jurídica, a Certidão atesta a empresa em relação a todos os seus estabelecimentos, agências ou filiais.

A aceitação desta certidão condiciona-se à verificação de sua autenticidade no portal do Tribunal Superior do Trabalho na Internet (<http://www.tst.jus.br>).

Certidão emitida gratuitamente.

### **INFORMAÇÃO IMPORTANTE**

Do Banco Nacional de Devedores Trabalhistas constam os dados necessários à identificação das pessoas naturais e jurídicas inadimplentes perante a Justiça do Trabalho quanto às obrigações estabelecidas em sentença condenatória transitada em julgado ou em acordos judiciais trabalhistas, inclusive no concernente aos recolhimentos previdenciários, a honorários, a custas, a emolumentos ou a recolhimentos determinados em lei; ou decorrentes de execução de acordos firmados perante o Ministério Público do Trabalho, Comissão de Conciliação Prévia ou demais títulos que, por disposição legal, contiver força executiva.



**MINISTÉRIO DA FAZENDA**  
**Secretaria da Receita Federal do Brasil**  
**Procuradoria-Geral da Fazenda Nacional**

**CERTIDÃO POSITIVA COM EFEITOS DE NEGATIVA DE DÉBITOS RELATIVOS AOS TRIBUTOS  
FEDERAIS E À DÍVIDA ATIVA DA UNIÃO**

**Nome: CAMILLA DALL IGNA**  
**CNPJ: 24.514.438/0001-56**

Ressalvado o direito de a Fazenda Nacional cobrar e inscrever quaisquer dívidas de responsabilidade do sujeito passivo acima identificado que vierem a ser apuradas, é certificado que:

1. constam débitos administrados pela Secretaria da Receita Federal do Brasil (RFB) com exigibilidade suspensa nos termos do art. 151 da Lei nº 5.172, de 25 de outubro de 1966 - Código Tributário Nacional (CTN), ou objeto de decisão judicial que determina sua desconsideração para fins de certificação da regularidade fiscal, ou ainda não vencidos; e
2. não constam inscrições em Dívida Ativa da União (DAU) na Procuradoria-Geral da Fazenda Nacional (PGFN).

Conforme disposto nos arts. 205 e 206 do CTN, este documento tem os mesmos efeitos da certidão negativa.

Esta certidão é válida para o estabelecimento matriz e suas filiais e, no caso de ente federativo, para todos os órgãos e fundos públicos da administração direta a ele vinculados. Refere-se à situação do sujeito passivo no âmbito da RFB e da PGFN e abrange inclusive as contribuições sociais previstas nas alíneas 'a' a 'd' do parágrafo único do art. 11 da Lei nº 8.212, de 24 de julho de 1991.

A aceitação desta certidão está condicionada à verificação de sua autenticidade na Internet, nos endereços <<http://rfb.gov.br>> ou <<http://www.pgfn.gov.br>>.

Certidão emitida gratuitamente com base na Portaria Conjunta RFB/PGFN nº 1.751, de 2/10/2014.  
Emitida às 10:25:04 do dia 20/03/2024 <hora e data de Brasília>.  
Válida até 16/09/2024.

Código de controle da certidão: **BFE4.F97E.12B6.E429**  
Qualquer rasura ou emenda invalidará este documento.



**ESTADO DE SANTA CATARINA  
SECRETARIA DE ESTADO DA FAZENDA**

**CERTIDÃO NEGATIVA DE DÉBITOS ESTADUAIS**

Nome (razão social): **CAMILLA DALL IGNA**  
CNPJ/CPF: **24.514.438/0001-56**

**Ressalvando o direito da Fazenda Estadual de inscrever e cobrar as dívidas que vierem a ser apuradas, é certificado que não constam, na presente data, pendências em nome do contribuinte acima identificado, relativas aos tributos, dívida ativa e demais débitos administrados pela Secretaria de Estado da Fazenda.**

Dispositivo Legal: **Lei nº 3938/66, Art. 154**  
Número da certidão: **240140021466158**  
Data de emissão: **20/01/2024 11:28:40**  
Validade (Lei nº 3938/66, Art. 158): **18/07/2024**

A autenticidade desta certidão deverá ser confirmada na página da Secretaria de Estado da Fazenda na Internet, no endereço: <http://www.sef.sc.gov.br>

**Este documento foi assinado digitalmente**  
Impresso em: 20/01/2024 11:28:40



## CERTIDÃO NEGATIVA DE DÉBITOS

Nome / Razão Social

CAMILLA DALL IGNA CNPJ: 24514438000156

Aviso

Sem débitos pendentes até a presente data.

Comprovação Junto à

Finalidade

Mensagem

Certificamos que até a presente data não constam débitos tributários relativos à inscrição abaixo caracterizada.

A Fazenda Municipal se reserva o direito de cobrar débitos que venham a ser constatados, mesmo se referentes a períodos compreendidos nesta certidão.

Inscrição

Contribuinte: 1301787 - CAMILLA DALL IGNA  
Endereço: Rua HERACLIDES VIEIRA BORGES, 401 - Bairro BOSQUE - CEP 89.520-000

Endereço Contribuinte:  
HERACLIDES VIEIRA BORGES, 401 - Bairro BOSQUE - CEP 89520000

Código de Controle

CWKQMGATF6FWHQB1

A validade do documento pode ser consultada no site da prefeitura por meio do código de controle informado.

CURITIBANOS (SC), 03 de Junho de 2024



## ATESTADO DE CAPACIDADE TÉCNICA

A Secretaria Municipal de Infraestrutura de Alta Floresta D'Oeste - RO, localizada na Av: Minas Gerais, nº 4626, Bairro Cidade Alta, CEP: 76954-000, inscrita no CNPJ: 15.834.732/0001-54, **ATESTA**, para devidos fins que a empresa **CAMILLA DALL IGNA ME**, inscrita no CNPJ nº 24.514.438/0001-56, onde a empresa citada forneceu o produto igual ao objeto previsto na Dispensa Eletrônica nº 17/2024, Processo nº 151/2024, sendo cumpridora dos prazos e termos firmado na contratação, não havendo contra a mesma nenhum registro que a desabone. Onde o material fornecido atender com qualidade e conforme as especificações do processo de aquisição

Segue abaixo relação de objeto adquirido:

item	Descrição	MARCA	UNID	QUANT.	Valor R\$
4	MOTOSERRA A GASOLINA COM ASSISTÊNCIA TÉCNICA NA CIDADE DE ALTA FLORESTA D'OESTE/RO E GARANTIA MINIMA DE 12 MESES  ESPECIFICAÇÕES MINIMAS: Cilindrada 72.2 cm <sup>3</sup> Potência 3.9 kW Potência 5.2 HP Peso 6.2 kg Valor de vibração na esquerda 5.4 m/s <sup>2</sup> Valor de vibração na direita 5.4 m/s <sup>2</sup> Capacidade do tanque 0.68 litros  Marca/Modelo de referência: STIHL MS-382	STIHL MS-382	UND	1	3.465,00

Alta Floresta D'Oeste – RO, 28 de março de 2024.

  
Ederson Luiz Savegnago  
Secretário Municipal  
De Infraestrutura  
Portaria n.º 240/2021/GAB



Governo do Distrito Federal  
Departamento de Estradas de Rodagem do Distrito Federal  
Presidência  
Superintendência Administrativa e Financeira

Atestado de Capacidade Técnica n.º 107/2024 - DER-DF/PRESI/SUAFIN Brasília-DF, 26 de março de 2024.

**ATESTADO DE CAPACIDADE TÉCNICA**

DATA: 26/03/2024

PROCESSO: 00113-00004577/2024-16

EMPRESA: Camilla Dall'Igna - Me

A Superintendência Administrativa e Financeira do Departamento de Estradas de Rodagem do Distrito Federal, CNPJ nº 00.070.532/0001-03, ATESTA, em conformidade com o disposto no Artigo 107, Inciso V do Decreto Nº 37.949, de 12 de janeiro de 2017 - Regimento Interno do DER-DF, à vista dos elementos constantes em nossos arquivos, que a empresa CAMILLA DALL'IGNA - ME, CNPJ nº 24.514.438/0001-56, estabelecida na Rua Heraclides Vieira Borges, 401, Bosque, Curitiba-SC, forneceu a este Departamento os materiais especificados abaixo:

Nota de Empenho n.º	Quantidade	Especificação	Unidade
02409/2023 (136863201)	12	Item 01 - Soprador ergonômico com alças almofadadas, para maior conforto do operador, sistema antivibratório. Acompanha tubo de sopragem e bico. Assistência Técnica em Brasília. Produto de Ref.: Stihl BR 800 ou similar da mesma qualidade ou superior. Garantia mínima de 12 meses. Marca/Modelo: Stihl/BR 800.	UNID.

Atestamos que a empresa cumpriu com todas as obrigações a contento e dentro do prazo estabelecido em conformidade com a Nota de Empenho acima especificada.

**CARLOS GERALDO CAIXETA CRUZ**

**FAUZI NACFUR JÚNIOR**

Superintendente Administrativo e Financeiro

Presidente

DER-DF

DER-DF





**Superintendente Administrativo(a) e Financeiro(a)**, em 26/03/2024, às 13:50, conforme art. 6º do Decreto nº 36.756, de 16 de setembro de 2015, publicado no Diário Oficial do Distrito Federal nº 180, quinta-feira, 17 de setembro de 2015.

---



Documento assinado eletronicamente por **FAUZI NACFUR JÚNIOR - Matr.0242354-5**, **Presidente do Departamento de Estradas de Rodagem do Distrito Federal**, em 27/03/2024, às 09:10, conforme art. 6º do Decreto nº 36.756, de 16 de setembro de 2015, publicado no Diário Oficial do Distrito Federal nº 180, quinta-feira, 17 de setembro de 2015.

---



A autenticidade do documento pode ser conferida no site:  
[http://sei.df.gov.br/sei/controlador\\_externo.php?](http://sei.df.gov.br/sei/controlador_externo.php?acao=documento_conferir&id_orgao_acesso_externo=0&verificador=136879403)  
[acao=documento\\_conferir&id\\_orgao\\_acesso\\_externo=0](http://sei.df.gov.br/sei/controlador_externo.php?acao=documento_conferir&id_orgao_acesso_externo=0&verificador=136879403)  
verificador= **136879403** código CRC= **75C595A5**.

---

"Brasília - Patrimônio Cultural da Humanidade"  
SAM Bloco C - Setor Complementares - Ed. Sede do DER/DF - Bairro Asa Norte - CEP 70620.030 - DF  
Telefone(s): 3111-5561/5562/5563  
Site - [www.der.df.gov.br](http://www.der.df.gov.br)

---



ATESTADO DE CAPACIDADE TÉCNICA

Atestamos para os devidos fins e efeitos legais, que a empresa CAMILLA DALL'IGNA ME, inscrita no CNPJ sob Nº 24.514.438/0001-56, com sede na Rua Heraclides Vieira Borges, nº 401, bairro Bosque, cidade Curitibanos, CEP: 89520-000, UF: SC, forneceu ao município de Criciúma – SC, com sede localizada na Rua Domênico Sônego, 542, Paço Municipal Marcos Rovaris, Bairro Santa Bárbara CEP: 88804-050, CNPJ 82.916.818/0001-13, telefone (48) 3431-0200, o equipamento **soprador à gasolina 4,0cv/3,0kW**, onde o objeto da licitação é aquisição, sob demanda, de equipamentos à gasolina (roçadeira, soprador, máquina de cortar asfalto, entre outros) e ferramentas elétricas (furadeira, parafusadeira, serra mármore e entre outros) em atendimento a Secretaria de Infraestrutura do município de Criciúma – SC.

**DADOS DA ATA:**

Ata de Registro de Preços nº: 76/PMC/2022.

Pregão Eletrônico nº: 109/PMC/2022.

**DADOS DOS ITENS:**

Itens fornecidos:

ITEM	DESCRIÇÃO MATERIAL	UNID.	QTDE.
14	Soprador à gasolina 4,0cv/3,0kW, conforme Termo de Referência.	UND	6

Informamos ainda, que os equipamentos foram entregues com as condições legais previstas nos produtos, inexistindo assim fatos que desabone sua CAPACIDADE TÉCNICA.

Criciúma, 17 de março de 2023.

Ronaldo Josino Alves

Departamento de Compras  
MUNICÍPIO DE CRICIÚMA  
Diretoria de Logística

RONALDO JOSINO ALVES  
Depto de Compras



Embrapa Gado de Leite

## ATESTADO DE CAPACIDADE TÉCNICA

**ATESTAMOS**, para os devidos fins de direito, que a empresa CAMILLA DALL'IGNA - ME, inscrita no CNPJ/MF sob o nº 24.514.438/0001-56, executou para a Embrapa Gado de Leite, o fornecimento do seguinte produto:

### 1. DADOS GERAIS DA OBRA OU SERVIÇO:

- 1.1. Objeto: Aquisição de equipamentos, ferramentas e implementos para execução da Avaliação de Qualidade do Solo em ILPF no CISM (URTP - Unidade de Referência Tecnológica de Pesquisa)
- 1.2. Processo Administrativo: 21179.002864/2023-07
- 1.3. Modalidade Contratual: Autorização de Fornecimento nº 9213979
- 1.4. Valor global da contratação: R\$ 5.850,00 (cinco mil oitocentos e cinquenta reais)

### 2. FORNECIMENTO EXECUTADO:

ITEM	UNID.	QUANT.	DESCRIÇÃO DETALHADA	MARCA
01	Unidade	2	Roçadeiras - Costal/Lateral - Cilindrada: mínimo 35,2cm³ - Potência: mínima 1,7/2,3kW/cv - Rotação lenta: mínima 2,800rpm - Rotação máxima: até 12,500rpm;	<b>Marca: STIHL</b> <b>Modelo: FS 220</b>

### 3. ATESTO:

4.1 Atestamos, ainda, que a empresa contratada demonstrou capacidade técnica e cumpriu integralmente o que foi definido no contrato, especialmente relacionado à qualidade dos materiais e pontualidade, não havendo, até o presente momento, nada que desabone sua idoneidade técnica e competência.

### 4. RESPONSÁVEL PELA FISCALIZAÇÃO TÉCNICA DO CONTRATO:

**Marcelo Dias Muller**  
Pesquisador  
Embrapa Gado de Leite

### 5. REPRESENTANTE DA EMBRAPA GADO DE LEITE:

**Adriana Carla S. Façanha**  
Chefe Adjunta de Administração  
Embrapa Gado de Leite



Documento assinado eletronicamente por **Adriana Carla Sanches Façanha, Chefe-Adjunto**, em 11/01/2024, às 15:41, conforme art. 6º, parágrafo 1º do Decreto 8.539, de 8 de outubro de 2015.



A autenticidade do documento pode ser conferida no site [https://sei.sede.embrapa.br/sei/controlador\\_externo.php?acao=documento\\_conferir&id\\_orgao\\_acesso\\_externo=0](https://sei.sede.embrapa.br/sei/controlador_externo.php?acao=documento_conferir&id_orgao_acesso_externo=0) informando o código verificador **9971336** e o código CRC **52B525E2**.



## PREFEITURA MUNICIPAL DE ITAGUARA

CNPJ: 18.313.015/0001-75

Rua Padre Gregório, 187 • Centro

CEP: 35.488-000 • Itaguara-MG • Telefax:(31) 3184-1232

[www.itaguara.mg.gov.br](http://www.itaguara.mg.gov.br) • [licitacaoitaguara1@gmail.com](mailto:licitacaoitaguara1@gmail.com)

### ATESTADO DE CAPACIDADE TÉCNICA

Atestamos para os devidos fins, que a pessoa jurídica CAMILLA DALL IGNA, inscrita no CNPJ sob nº 24.514.438/0001-56, situada à Rua Heraclides Vieira Borges, nº 401, Bairro Bosque, Curitibanos/SC, CEP 89.520-000, executou para o Município de Itaguara, CNPJ sob o número 18.313.015/0001-75, no endereço Rua Padre Gregório, 187, Centro, Itaguara/MG - CEP 35.488-000, e demais unidades desta Prefeitura, mediante Processo Licitatório 75/2023 Pregão Eletrônico 52/2023, Autorização de fornecimento nº 1730/2023, o item 01 “Roçadeiras à combustível execução manual” Marca Sthil, quantidade 03, valor unitário R\$ 3.235,06, valor total R\$ 9.705,18, do presente processo licitatório.

Registramos, que até o momento, não houve fatos supervenientes que desabone sua conduta técnica e comercial, atendeu todas as normas, desempenho, entrega e ainda, que cumpriu suas obrigações, não havendo reclamação ou objeção quanto à qualidade dos produtos.

Sem mais para o momento, firmamos o presente.

Itaguara/MG, 19 de setembro de 2023.

GERALDO DONIZETE DE LIMA:37444646600 Assinado de forma digital por GERALDO DONIZETE DE LIMA:37444646600  
Dados: 2023.09.19 11:17:00 -03'00'

Geraldo Donizete de Lima

Prefeito Municipal

CPF nº 374.446.466-00



**Universidade Estadual de Maringá**

**PAD/DIRETORIA DE MATERIAL E PATRIMÔNIO**

Av. Colombo, 5.790 - Campus Universitário

CEP: 87020-900 - Maringá - PR

Fones: (44) 3011- 4221 www.uem.br

C.N.P.J.: 79.151.312/0001-56 - **Inscrição Estadual: Isento**

## ATESTADO DE CAPACIDADE TÉCNICA

Em atenção ao solicitado e a quem interessar possa, bem como para todos os fins de direito, declaramos que a empresa **CAMILA DALL IGNA, pessoa jurídica de direito privado, com sede na Rua Heraclides Vieira Borges nº 401, Bairro Bosque, CEP: 89.520-000, Município de Curitiba-SC, inscrita no CNPJ 24.514.438/0001-56**, conforme declaração do setor, (DDM), entregou o soprador a combustão – Ordem de fornecimento: 149096 – Nota de empenho: NE 2024NE 004893, referente ao Pregão Eletrônico nº 78/2023, Processo nº 20.919.261-6, não existindo em nossos registros, até a presente data, fatos que desabonem sua conduta, responsabilidade e capacidade técnica, com as obrigações assumidas.

Maringá, 03 de abril de 2024.

Documento assinado digitalmente  
**gov.br** ROBSON GONCALVES DA SILVA  
Data: 03/04/2024 16:59:47-0300  
Verifique em <https://validar.iti.gov.br>

(assinado eletronicamente)  
Robson Gonçalves da Silva  
Diretor de Material e Patrimônio



# Município de Mercedes

## Estado do Paraná

### ATESTADO DE QUALIFICAÇÃO TÉCNICA

O **Município de Mercedes**, pessoa jurídica de direito público interno, com sede administrativa na Rua Dr. Oswaldo Cruz, n.º 555, Centro, na Cidade de Mercedes, Estado do Paraná, neste ato representado por seu Prefeito, o Exmo. Sr. Laerton Weber, brasileiro, casado, residente e domiciliada na Rua Av. Dr. Mario Totta, n.º 588, Centro, nesta Cidade de Mercedes, Estado do Paraná, inscrito no CPF sob n.º. 045.304.219-88, portador da Carteira de Identidade n.º. 8.455.101-5, expedida pela SSP/PR, **ATESTA**, para os devidos fins, e a quem interessar possa, que a empresa **Camilla Dall'Igna ME**, inscrita no CNPJ/MF sob o n.º 24.514.438/0001-56, Inscrição Estadual n.º 257.924.213, sediada na Rua Heraclides Vieira Borges, n.º 401, Bosque, na cidade de Curitiba, Estado de Santa Catarina, é detentora do Contrato de Compra e Venda n.º 352/2023, decorrente do Pregão Eletrônico n.º 63/2023. A empresa efetivamente o objeto, referente ao Processo e respectivo Contrato, anteriormente indicado, conforme disposto a seguir:

Item	Qtd	Unid	Descrição do Objeto	R\$ Unit	R\$ total
16	1	unid	SOPRADOR DE AR COSTAL: Soprador de ar, combustível à gasolina; cilindradas (cm <sup>3</sup> ): 79.9; peso (kg): 10,6; potência (kw/cv): 3.2/4.4; velocidade máxima do ar (m/s): 97; Força de sopro (N): 41; Vibração (m/s <sup>2</sup> ): 3.5. Contém alças largas e acolchoadas e cinto no peito, proporcionando conforto ao operador; comando multifuncional; sistema anti-vibratório; manejo fácil e seguro. Garantia mínima: 01 ano. Marca/Modelo de Referência: Stihl BR-800. Equipamento novo. <b>Stihl BR 800</b>	3.675,00	3.675,00

**ATESTA**, ainda, que o objeto foi entregue de acordo com as condições e prazos estabelecidos em Edital de Processo Licitatório, não existindo, em nossos registros, até a presente data, fatos que desabonem a conduta da CONTRATADA e responsabilidade com as obrigações assumidas.

Sendo o que tínhamos a declarar, nos colocamos à disposição para mais esclarecimentos.

Mercedes-PR, 11 de outubro de 2023.

LAERTON

WEBER:04530421988

Assinado de forma digital por  
LAERTON WEBER:04530421988  
Dados: 2023.10.11 08:07:44 -03'00'

**Município de Mercedes**  
**Laerton Weber - Prefeito**

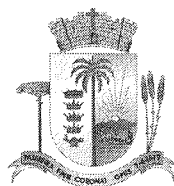

Município de  
**PALMEIRA**  
Secretaria de Meio Ambiente,  
Cultura, Turismo e Comunicação

## ATESTADO DE CAPACIDADE TÉCNICA

Atestamos para os devidos fins e efeitos, que a empresa CAMILLA DALL'IGNA ME, inscrita no CNPJ sob nº 24.514.438/001-56, com sede na Rua Heraclides Viera Borges, nº 401, bairro Bosque, cidade Curitiba/SC, CEP: 89520-000, forneceu ao município de Palmeira/PR, com sede localizada na Rua Luiza Trombini Malucelli, nº 134, bairro Centro, CEP: 84130-000, CNPJ 76.179.829/0001-65, telefone 42 3909-5000, o equipamentos '**peças para as roçadeiras e motosserras**', onde o objeto da licitação é a aquisição de peças visando a manutenção e vida útil dos equipamentos.

Licitação: Pregão 33/2023

Contrato: 516340/2023

Dados dos itens:

**7015091 - CAMILLA DALL IGNA**

1	1	51165	Filtro de combustível bico fino
4	1	51168	Trincut 42-2 Stihl
6	1	48354	Fio de nylon 2.7mm x 512m, diâmetro: 2.70 mm redondo, comprimento: 512 metros (rolo), compatível com a roçadeira FS220 (Stihl)

Cilindro com pistão do soprador BR420

Tampa de óleo motosserra 260

Esticador da corrente motosserra 260

Transmissão FS160/220

Correntes motosserras 180

Virabrequim motosserra 180

Informamos ainda, que os equipamentos foram entregues com as condições legais previstas nos produtos, inexistindo assim fatos que desabone sua CAPACIDADE TÉCNICA.

Palmeira, 25 de setembro de 2023

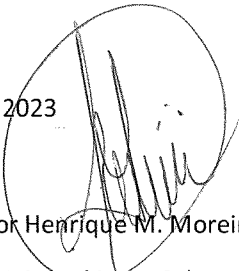
  
Igor Henrique M. Moreira

Secretário Municipal de Meio Ambiente, Cultura, Turismo e Comunicação

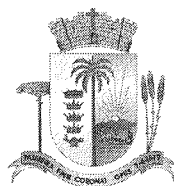

Município de  
**PALMEIRA**  
Secretaria de Meio Ambiente,  
Cultura, Turismo e Comunicação

## ATESTADO DE CAPACIDADE TÉCNICA

Atestamos para os devidos fins e efeitos, que a empresa CAMILLA DALL'IGNA ME, inscrita no CNPJ sob nº 24.514.438/001-56, com sede na Rua Heraclides Viera Borges, nº 401, bairro Bosque, cidade Curitiba/SC, CEP: 89520-000, forneceu ao município de Palmeira/PR, com sede localizada na Rua Luiza Trombini Malucelli, nº 134, bairro Centro, CEP: 84130-000, CNPJ 76.179.829/0001-65, telefone 42 3909-5000, o equipamentos '**peças para as roçadeiras e motosserras**', onde o objeto da licitação é a aquisição de peças visando a manutenção e vida útil dos equipamentos.

Licitação: Pregão 33/2023

Contrato: 516340/2023

Dados dos itens:

**7015091 - CAMILLA DALL IGNA**

1	1	51165	Filtro de combustível bico fino
4	1	51168	Trincut 42-2 Stihl
6	1	48354	Fio de nylon 2.7mm x 512m, diâmetro: 2.70 mm redondo, comprimento: 512 metros (rolo), compatível com a roçadeira FS220 (Stihl)

Cilindro com pistão do soprador BR420

Tampa de óleo motosserra 260

Esticador da corrente motosserra 260

Transmissão FS160/220

Correntes motosserras 180

Virabrequim motosserra 180

Informamos ainda, que os equipamentos foram entregues com as condições legais previstas nos produtos, inexistindo assim fatos que desabone sua CAPACIDADE TÉCNICA.

Palmeira, 25 de setembro de 2023

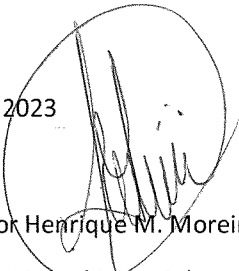
  
Igor Henrique M. Moreira

Secretário Municipal de Meio Ambiente, Cultura, Turismo e Comunicação

## Atestado de Capacidade Técnico-Operacional

A empresa Pinheiro Tennis Clube, inscrita no CNPJ n.º 78.475.258/0001-31, localizada na Rodovia Ulysses Gaboardi, 181, Curitiba-SC, tendo como seu representante o Sr. (a) José Dolberto, atesta para os devidos fins que a Empresa Camilla Dall'Igna ME, CNPJ n.º 24.514.438/0001-56, localizada na Rua Heraclides Vieira Borges, 401, Curitiba-SC, forneceu/fornece os produtos/serviços iguais ou semelhantes ao objeto do referido pregão e realiza o serviço de manutenção/mão de obra para a empresa, sendo cumpridora dos prazos e termos firmados na contratação, não havendo contra a mesma, nenhum registro que a desabone.

CURITIBANOS, 14 DE AGOSTO DE 2023

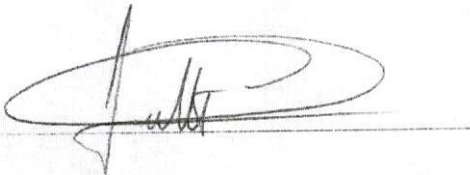

José Dolberto  
Pinheiro Tênis Clube  
78.475.258/0001-31



## Atestado de Capacidade Técnica

Atesto para os devidos fins de direito que a empresa **CAMILLA DALL'IGNA – ME**, inscrita no CNPJ nº. 24.514.438/0001-56, Inscrição Estadual nº .257.924.213, com sede na Rua Heraclides Vieira Borges, 401 – Bosque, Cidade / Estado: Curitibaanos – SC, forneceu soprador de folhas profissional para atender as necessidades da Secretaria Municipal de Infraestrutura, Assuntos Urbanos e Planejamento no município Planura/MG. Referente ao Pregão Eletrônico nº 019/2023 – Processo Licitatório nº 046/2023 - Contrato nº: 141/2023, Autorização de Fornecimento nº 4449/2023 com vigência de 05/07/2023 à 31/08/2023. A referida empresa cumpriu pontualmente com as obrigações assumidas, no tocante do produto solicitado, pelo que declaramos estar apta a cumprir com o objeto contratado, não tendo nada que a desabone.

Planura/MG, 11 de Agosto de 2023.

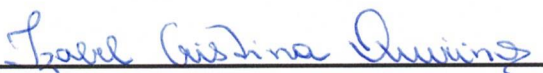
  
\_\_\_\_\_  
**Izabel Cristina Quirino**  
Diretora do Departamento de Compras

  
\_\_\_\_\_  
**Kênia Rodrigues Gonçalves**  
Secretária Municipal de Administração e  
Fazenda



**ATESTADO DE FORNECIMENTO**

A **PREFEITURA MUNICIPAL DE RIBEIRÃO PRETO** inscrita no CNPJ sob o nº 56.024.581/0001-56, sediada à Rua Américo Brasiliense, número 426, Centro, na cidade de Ribeirão Preto, estado de São Paulo, através da Secretaria de Infraestrutura, atesta para os devidos fins, que a empresa **Camilla Dall Igna Me**, estabelecida à Rua Heraclides Vieira Borges, nº 401, Bosque, Curitibanos – SC, CEP 89520-000, inscrita no CNPJ sob o 24.514.438/0001-56, concluiu, até a presente data, a entrega de 3 (três) sopradores, conforme Processo Digital nº 165895/2023 – Processo de Compra nº 1154/2023.

Atestamos também, que a referida Empresa atendeu todos os prazos pactuados e dentro das normas da qualidade, nada constando em nossos registros que a desabone comercialmente.

Ribeirão Preto, 28 de março de 2024

  
Rodrigo Celio da Costa

Chefe da Seção de Subalmoxarifado (substituto)

  
Luis Roberto Garcia Martins

Diretor do Dpto. Administrativo

  
Catherine D Andrea

Secretaria Municipal de Infraestrutura

## BALANÇO PATRIMONIAL



Entidade:	CAMILLA DALL IGNA		
Período da Escrituração:	01/01/2023 a 31/12/2023	CNPJ:	24.514.438/0001-56
Número de Ordem do Livro:	8		
Período Selecionado:	01 de Janeiro de 2023 a 31 de Dezembro de 2023		

Descrição	Nota	Saldo Inicial	Saldo Final
ATIVO		R\$ 1.100.021,77	R\$ 1.418.101,01
ATIVO CIRCULANTE		R\$ 1.004.666,98	R\$ 1.331.789,26
DISPONIVEL		R\$ 16.767,71	R\$ 29.057,49
CAIXA		R\$ 3.871,98	R\$ 29.014,52
CAIXA		R\$ 3.871,98	R\$ 29.014,52
BANCOS CONTA MOVIMENTO		R\$ 0,00	R\$ 42,97
BANCO CRESOL		R\$ 0,00	R\$ 42,97
APLICACOES FINANCEIRAS		R\$ 12.895,73	R\$ 0,00
BANCO CRESOL		R\$ 6.812,57	R\$ 0,00
BRADESCO S/A		R\$ 6.083,16	R\$ 0,00
ESTOQUES		R\$ 987.899,27	R\$ 1.302.731,77
ESTOQUE		R\$ 987.899,27	R\$ 1.302.731,77
MERCADORIAS PARA REVENDA		R\$ 987.899,27	R\$ 1.302.731,77
ATIVO NAO CIRCULANTE		R\$ 95.354,79	R\$ 86.311,75
IMOBILIZADO		R\$ 95.354,79	R\$ 86.311,75
IMOBILIZADO		R\$ 104.616,62	R\$ 104.616,62
MAQUINAS E EQUIPAMENTOS		R\$ 499,81	R\$ 499,81
MOVEIS E UTENSILIOS		R\$ 13.686,33	R\$ 13.686,33
VEICULOS		R\$ 90.430,48	R\$ 90.430,48
(-) DEPRECIACAO ACUMULADA		R\$ (9.261,83)	R\$ (18.304,87)
(-) VEICULOS		R\$ (9.261,83)	R\$ (18.304,87)
PASSIVO		R\$ 1.100.021,77	R\$ 1.418.101,01
PASSIVO CIRCULANTE		R\$ 423.482,07	R\$ 560.484,63
CONTAS A PAGAR		R\$ 423.482,07	R\$ 560.484,63
FORNECEDORES		R\$ 161.231,81	R\$ 309.410,39
FORNECEDORES DIVERSOS		R\$ 161.231,81	R\$ 309.410,39
BALBINOT IND.DE IMPL.AGRIC.LTDA		R\$ 1.756,90	R\$ 0,00
BRANCO MOTORES LTDA		R\$ 688,34	R\$ 0,00
COMMERSUL INDUSTRIA E COMERCIO LTDA.		R\$ 3.427,73	R\$ 0,00
FORTHE MECANICA AGRICOLA		R\$ 0,00	R\$ 9.651,66
FORTHE TRATORES LTDA		R\$ 0,00	R\$ 94.627,72
IMDEPA ROLAMENTOS IMP E COM LTDA		R\$ 1.318,02	R\$ 0,00
IRMAOS BENETTON TRATORES E IMPLEMENTOS A		R\$ 1.245,23	R\$ 0,00
O.V.D. IMPORTADORA E DISTRIBUIDORA LTDA		R\$ 3.614,11	R\$ 0,00
PLANASUL INDUSTRIA E ATACADO DE PECAS AG		R\$ 530,55	R\$ 0,00
SHARK DISTRIBUIDORA DE TRATORES E PECAS		R\$ 1.235,22	R\$ 0,00
STIHL Ferramentas Motorizadas Ltda.		R\$ 147.415,71	R\$ 205.131,01
OBRIGACOES SOCIAIS E TRABALHISTAS		R\$ 1.775,26	R\$ 3.273,82
F.G.T.S. A RECOLHER		R\$ 653,05	R\$ 1.355,57
I.N.S.S. A RECOLHER		R\$ 1.122,21	R\$ 1.918,25
OBRIGACOES TRIBUTARIAS		R\$ 74,68	R\$ 38,27
I.R.F. A RECOLHER		R\$ 74,68	R\$ 38,27
PROVISAO P/IMPOSTO DE RENDA		R\$ 8.602,42	R\$ 16.240,52
SIMPLES NACIONAL A RECOLHER		R\$ 8.602,42	R\$ 16.240,52
EMPRESTIMO FINANCIAMENTO ATIVO FIXO		R\$ 251.797,90	R\$ 231.521,63
BRADESCO		R\$ 0,00	R\$ 1.591,64
EMPRESTIMOS		R\$ 251.797,90	R\$ 229.929,99
PASSIVO NAO CIRCULANTE		R\$ 200.000,00	R\$ 365.000,00
PASSIVO NAO CIRCULANTE		R\$ 200.000,00	R\$ 365.000,00
EMPRESTIMOS E FINANCIAMENTO		R\$ 200.000,00	R\$ 365.000,00
EMPRTESTIMOS SOCIOS		R\$ 200.000,00	R\$ 365.000,00
PATRIMONIO LIQUIDO		R\$ 476.539,70	R\$ 492.616,38
CAPITAL SOCIAL		R\$ 120.000,00	R\$ 120.000,00
CAPITAL SOCIAL SUBSCRITO		R\$ 120.000,00	R\$ 120.000,00
CAPITAL SOCIAL SUBSCRITO		R\$ 120.000,00	R\$ 120.000,00
LUCROS OU PREJUIZOS ACUMULADOS		R\$ 356.539,70	R\$ 372.616,38
LUCROS ACUMULADOS		R\$ 356.539,70	R\$ 372.616,38
LUCRO DO EXERCICIO		R\$ 249.547,87	R\$ 265.624,55
LUCROS EXERCICIOS ANTERIORES		R\$ 106.991,83	R\$ 106.991,83

Este documento é parte integrante de escrituração cuja autenticação se comprova pelo recibo de número FE.29.7C.16.0F.84.CF.74.B3.1F.F6.C6.42.03.BA.D4.AB.D3.D4.15-1, nos termos do Decreto nº 8.683/2016.

Este relatório foi gerado pelo Sistema Público de Escrituração Digital – Sped

Versão 10.2.1 do Visualizador

Página 1 de 1

## TERMOS DE ABERTURA E ENCERRAMENTO



Entidade: CAMILLA DALL IGNA  
 Período da Escrituração: 01/01/2021 a 31/12/2021 CNPJ: 24.514.438/0001-56  
 Número de Ordem do Livro: 6

### TERMO DE ABERTURA

Nome Empresarial	CAMILLA DALL IGNA
NIRE	42104733459
CNPJ	24.514.438/0001-56
Número de Ordem	6
Natureza do Livro	DIÁRIO
Município	CURITIBANOS
Data do arquivamento dos atos constitutivos	04/04/2016
Data de arquivamento do ato de conversão de sociedade simples em sociedade empresária	
Data de encerramento do exercício social	31/12/2021
Quantidade total de linhas do arquivo digital	6394

### TERMO DE ENCERRAMENTO

Nome Empresarial	CAMILLA DALL IGNA
Natureza do Livro	DIÁRIO
Número de ordem	6
Quantidade total de linhas do arquivo digital	6394
Data de início	01/01/2021
Data de término	31/12/2021

Este documento é parte integrante de escrituração cuja autenticação se comprova pelo recibo de número 3D.0F.20.B9.CA.4F.BD.FE.04.2F.1F.24.C4.BD.35.F3.D7.39.F7.94-1, nos termos do Decreto nº 8.683/2016.

Este relatório foi gerado pelo Sistema Público de Escrituração Digital – Sped

## RECIBO DE ENTREGA DE ESCRITURAÇÃO CONTÁBIL DIGITAL

### IDENTIFICAÇÃO DO TITULAR DA ESCRITURAÇÃO

<b>NIRE</b> 42104733459	<b>CNPJ</b> 24.514.438/0001-56	
<b>NOME EMPRESARIAL</b> CAMILLA DALL IGNA		

### IDENTIFICAÇÃO DA ESCRITURAÇÃO

<b>FORMA DA ESCRITURAÇÃO CONTÁBIL</b> Livro Diário	<b>PERÍODO DA ESCRITURAÇÃO</b> 01/01/2021 a 31/12/2021
<b>NATUREZA DO LIVRO</b> DIÁRIO	<b>NÚMERO DO LIVRO</b> 6
<b>IDENTIFICAÇÃO DO ARQUIVO (HASH)</b> 3D.0F.20.B9.CA.4F.BD.FE.04.2F.1F.24.C4.BD.35.F3.D7.39.F7.94	

### ESTE LIVRO FOI ASSINADO COM OS SEGUINTES CERTIFICADOS DIGITAIS:

QUALIFICAÇÃO DO SIGNATARIO	CPF/CNPJ	NOME	Nº SÉRIE DO CERTIFICADO	VALIDADE	RESPONSÁVEL LEGAL
Signatário da ECD com e-CNPJ ou e-PJ	24514438000156	CAMILLA DALL IGNA:24514438000156	298704984974489667 2	25/03/2022 a 25/03/2023	Sim
Contador	04740468930	ANA PAULA CRUZ:04740468930	298703996680656880 9	18/06/2019 a 17/06/2022	Não

### NÚMERO DO RECIBO:

3D.0F.20.B9.CA.4F.BD.FE.04.2F.1F.24.  
C4.BD.35.F3.D7.39.F7.94-1

Escrituração recebida via Internet  
pelo Agente Receptor SERPRO  
em 20/05/2022 às 15:06:59

0D.8A.BB.79.07.0F.89.F9  
C2.BF.AD.DE.5F.46.5F.40

Considera-se autenticado o livro contábil a que se refere este recibo, dispensando-se a autenticação de que trata o art. 39 da Lei nº 8.934/1994. Este recibo comprova a autenticação.

BASE LEGAL: Decreto nº 1.800/1996, com a alteração do Decreto nº 8.683/2016, e arts. 39, 39-A, 39-B da Lei nº 8.934/1994 com a alteração da Lei Complementar nº 1247/2014.

# DEMONSTRAÇÃO DE RESULTADO DO EXERCÍCIO



Entidade: CAMILLA DALL IGNA

Período da Escrituração: 01/01/2021 a 31/12/2021

CNPJ: 24.514.438/0001-56

Número de Ordem do Livro: 6

Período Selecionado: 01 de Janeiro de 2021 a 31 de Dezembro de 2021

Descrição	Nota	Saldo anterior	Saldo atual
VENDAS DE MERCADORIAS		R\$ 0,00	R\$ 1.237.543,02
VENDA DE SERVIÇOS		R\$ 0,00	R\$ 8.613,14
RECEITA OPERACIONAL BRUTA		R\$ 0,00	R\$ 1.246.156,16
(-) DEDUCOES DA RECEITA BRUTA		R\$ 0,00	R\$ (118.062,54)
RECEITA OPERACIONAL LIQUIDA		R\$ 0,00	R\$ 1.128.093,62
(-) CUSTOS DAS MERCADORIAS VENDIDAS		R\$ 0,00	R\$ (806.449,54)
LUCRO OPERACIONAL BRUTO		R\$ 0,00	R\$ 321.644,08
(-) DESPESAS OPERACIONAIS		R\$ 0,00	R\$ (114.436,71)
(-) DESPESAS COM PESSOAL		R\$ 0,00	R\$ (109.602,06)
(-) OUTRAS DESPESAS ADMINISTRATIVAS		R\$ 0,00	R\$ (4.140,42)
(-) IMPOSTOS TAXAS E CONTRIBUICOES		R\$ 0,00	R\$ (475,45)
(-) DEPRECIACAO		R\$ 0,00	R\$ (218,78)
LUCRO OPERACIONAL LIQUIDO		R\$ 0,00	R\$ 207.207,37
LUCRO ANTES PROVISAO CONTRIBUICAO SOCIAL		R\$ 0,00	R\$ 207.207,37
LUCRO ANTES DO IMPOSTO DE RENDA		R\$ 0,00	R\$ 207.207,37
RESULTADO LIQUIDO DO EXERCICIO		R\$ 0,00	R\$ 207.207,37

Este documento é parte integrante de escrituração cuja autenticação se comprova pelo recibo de número 3D.0F.20.B9.CA.4F.BD.FE.04.2F.1F.24.C4.BD.35.F3.D7.39.F7.94-1, nos termos do Decreto nº 8.683/2016.

Este relatório foi gerado pelo Sistema Público de Escrituração Digital – Sped

## BALANÇO PATRIMONIAL



Entidade: CAMILLA DALL IGNA

Período da Escrituração: 01/01/2021 a 31/12/2021

CNPJ: 24.514.438/0001-56

Número de Ordem do Livro: 6

Período Selecionado: 01 de Janeiro de 2021 a 31 de Dezembro de 2021

Descrição	Nota	Saldo Inicial	Saldo Final
ATIVO		R\$ 611.837,78	R\$ 907.191,44
ATIVO CIRCULANTE		R\$ 582.651,64	R\$ 802.793,60
DISPONIVEL		R\$ 33.756,75	R\$ 15.731,62
CAIXA		R\$ 33.756,75	R\$ 2.835,89
CAIXA		R\$ 33.756,75	R\$ 2.835,89
APLICACOES FINANCEIRAS		R\$ 0,00	R\$ 12.895,73
BANCO CRESOL		R\$ 0,00	R\$ 6.812,57
BRADESCO S/A		R\$ 0,00	R\$ 6.083,16
ESTOQUES		R\$ 548.894,89	R\$ 787.061,98
ESTOQUE		R\$ 548.894,89	R\$ 787.061,98
MERCADORIAS PARA REVENDA		R\$ 548.894,89	R\$ 787.061,98
ATIVO NAO CIRCULANTE		R\$ 29.186,14	R\$ 104.397,84
IMOBILIZADO		R\$ 29.186,14	R\$ 104.397,84
IMOBILIZADO		R\$ 29.186,14	R\$ 104.616,62
MAQUINAS E EQUIPAMENTOS		R\$ 499,81	R\$ 499,81
MOVEIS E UTENSILIOS		R\$ 13.686,33	R\$ 13.686,33
VEICULOS		R\$ 15.000,00	R\$ 90.430,48
DEPRECIACAO ACUMULADA		R\$ 0,00	R\$ (218,78)
VEICULOS		R\$ 0,00	R\$ (218,78)
PASSIVO		R\$ 611.837,78	R\$ 907.191,44
PASSIVO CIRCULANTE		R\$ 420.036,91	R\$ 508.183,20
CONTAS A PAGAR		R\$ 420.036,91	R\$ 508.183,20
FORNECEDORES		R\$ 408.234,48	R\$ 499.317,61
FORNECEDORES DIVERSOS		R\$ 408.234,48	R\$ 499.317,61
BALBINOT IND.DE IMPL.AGRIC.LTDA		R\$ 1.507,26	R\$ 0,00
CCM MAQUINAS E MOTORES LTDA		R\$ 0,00	R\$ 787,68
CLARITY COM. DE PRODUTOS DE LIMPEZA LTDA		R\$ 0,00	R\$ 210,30
DIMOTOR COMERCIAL DE PECAS PARA MOTORES		R\$ 279,67	R\$ 0,00
EQUAGRIL EQUIP AGRICOLAS LTDA		R\$ 1.237,88	R\$ 0,00
FCA FIAT CHRYSLER AUTOMOVEIS BRASIL LTDA		R\$ 0,00	R\$ 90.430,48
IMDEPA ROLAMENTOS IMP E COM LTDA		R\$ 0,00	R\$ 1.560,93

Este documento é parte integrante de escrituração cuja autenticação se comprova pelo recibo de número 3D.0F.20.B9.CA.4F.BD.FE.04.2F.1F.24.C4.BD.35.F3.D7.39.F7.94-1, nos termos do Decreto nº 8.683/2016.

Este relatório foi gerado pelo Sistema Público de Escrituração Digital – Sped

## BALANÇO PATRIMONIAL

Entidade: CAMILLA DALL IGNA

Período da Escrituração: 01/01/2021 a 31/12/2021

CNPJ: 24.514.438/0001-56

Número de Ordem do Livro: 6

Período Selecionado: 01 de Janeiro de 2021 a 31 de Dezembro de 2021

Descrição	Nota	Saldo Inicial	Saldo Final
JRE COMUNICACAO VISUAL		R\$ 0,00	R\$ 1.001,00
L.A.V. DRESSLER CIA LTDA		R\$ 608,70	R\$ 0,00
L.L.J. COM MAQUINAS AGRICOLAS LTDA		R\$ 862,00	R\$ 0,00
LUMAGI INDUSTRIA METALURGICA LTDA.		R\$ 0,00	R\$ 3.102,15
MANNES MANGUEIRAS E VEDACOES LTDA		R\$ 310,05	R\$ 0,00
MARTINS CRUZ SOLUÇÕES AGRICOLAS LTD		R\$ 0,00	R\$ 1.500,95
METISA METALURGICA TIMBOENSE S.A.		R\$ 0,00	R\$ 22.954,17
MOTORFORT COM ATAC DE AUTO PEÇAS LTDA		R\$ 1.267,01	R\$ 0,00
NORDTECH MAQUINAS E MOTORES LTDA		R\$ 0,00	R\$ 1.937,39
O.V.D. IMPORTADORA E DISTRIBUIDORA LTDA		R\$ 4.485,40	R\$ 6.549,36
P.H.E. Industria de Ferragens Ltda.		R\$ 432,81	R\$ 0,00
POLIFILTRO IND COM PEÇAS LTDA		R\$ 545,60	R\$ 0,00
SHARK DISTRIBUIDORA DE TRATORES E PECAS		R\$ 0,00	R\$ 3.345,67
STIHL Ferramentas Motorizadas Ltda.		R\$ 396.698,10	R\$ 360.852,57
Whirlpool S.A.		R\$ 0,00	R\$ 5.084,96
OBRIGACOES SOCIAIS E TRABALHISTAS		R\$ 5.677,39	R\$ 1.636,04
F.G.T.S. A RECOLHER		R\$ 455,46	R\$ 829,37
I.N.S.S. A RECOLHER		R\$ 631,55	R\$ 806,67
PRO LABORE A PAGAR		R\$ 1.263,80	R\$ 0,00
SALARIOS A PAGAR		R\$ 3.326,58	R\$ 0,00
OBRIGACOES TRIBUTARIAS		R\$ 0,00	R\$ 49,03
I.R.F. A RECOLHER		R\$ 0,00	R\$ 49,03
PROVISAO P/IMPOSTO DE RENDA		R\$ 6.125,04	R\$ 7.180,52
SIMPLES NACIONAL A RECOLHER		R\$ 6.125,04	R\$ 7.180,52
PATRIMONIO LIQUIDO		R\$ 191.800,87	R\$ 399.008,24
CAPITAL SOCIAL		R\$ 120.000,00	R\$ 120.000,00
CAPITAL SOCIAL SUBSCRITO		R\$ 120.000,00	R\$ 120.000,00
CAPITAL SOCIAL SUBSCRITO		R\$ 120.000,00	R\$ 120.000,00
LUCROS OU PREJUIZOS ACUMULADOS		R\$ 71.800,87	R\$ 279.008,24

Este documento é parte integrante de escrituração cuja autenticação se comprova pelo recibo de número 3D.0F.20.B9.CA.4F.BD.FE.04.2F.1F.24.C4.BD.35.F3.D7.39.F7.94-1, nos termos do Decreto nº 8.683/2016.

Este relatório foi gerado pelo Sistema Público de Escrituração Digital – Sped

## BALANÇO PATRIMONIAL

Entidade: CAMILLA DALL IGNA

Período da Escrituração: 01/01/2021 a 31/12/2021

CNPJ: 24.514.438/0001-56

Número de Ordem do Livro: 6

Período Selecionado: 01 de Janeiro de 2021 a 31 de Dezembro de 2021

Descrição	Nota	Saldo Inicial	Saldo Final
LUCROS ACUMULADOS		R\$ 71.800,87	R\$ 279.008,24
(-) LUCRO DO EXERCICIO		R\$ (35.190,96)	R\$ 172.016,41
LUCROS EXERCICIOS ANTERIORES		R\$ 106.991,83	R\$ 106.991,83

Este documento é parte integrante de escrituração cuja autenticação se comprova pelo recibo de número 3D.0F.20.B9.CA.4F.BD.FE.04.2F.1F.24.C4.BD.35.F3.D7.39.F7.94-1, nos termos do Decreto nº 8.683/2016.

Este relatório foi gerado pelo Sistema Público de Escrituração Digital – Sped

## BALANÇO PATRIMONIAL



Entidade:	CAMILLA DALL IGNA		
Período da Escrituração:	01/01/2022 a 31/12/2022	CNPJ:	24.514.438/0001-56
Número de Ordem do Livro:	7		
Período Selecionado:	01 de Janeiro de 2022 a 31 de Dezembro de 2022		

Descrição	Nota	Saldo Inicial	Saldo Final
ATIVO		R\$ 907.191,44	R\$ 1.100.021,77
ATIVO CIRCULANTE		R\$ 802.793,60	R\$ 1.004.666,98
DISPONIVEL		R\$ 15.731,62	R\$ 16.767,71
CAIXA		R\$ 2.835,89	R\$ 3.871,98
CAIXA		R\$ 2.835,89	R\$ 3.871,98
APLICACOES FINANCEIRAS		R\$ 12.895,73	R\$ 12.895,73
BANCO CRESOL		R\$ 6.812,57	R\$ 6.812,57
BRDESCO S/A		R\$ 6.083,16	R\$ 6.083,16
ESTOQUES		R\$ 787.061,98	R\$ 987.899,27
ESTOQUE		R\$ 787.061,98	R\$ 987.899,27
MERCADORIAS PARA REVENDA		R\$ 787.061,98	R\$ 987.899,27
ATIVO NAO CIRCULANTE		R\$ 104.397,84	R\$ 95.354,79
IMOBILIZADO		R\$ 104.397,84	R\$ 95.354,79
IMOBILIZADO		R\$ 104.616,62	R\$ 104.616,62
MAQUINAS E EQUIPAMENTOS		R\$ 499,81	R\$ 499,81
MOVEIS E UTENSILIOS		R\$ 13.686,33	R\$ 13.686,33
VEICULOS		R\$ 90.430,48	R\$ 90.430,48
(-) DEPRECIACAO ACUMULADA		R\$ (218,78)	R\$ (9.261,83)
(-) VEICULOS		R\$ (218,78)	R\$ (9.261,83)
PASSIVO		R\$ 907.191,44	R\$ 1.100.021,77
PASSIVO CIRCULANTE		R\$ 508.183,20	R\$ 423.482,07
CONTAS A PAGAR		R\$ 508.183,20	R\$ 423.482,07
FORNECEDORES		R\$ 499.317,61	R\$ 161.231,81
FORNECEDORES DIVERSOS		R\$ 499.317,61	R\$ 161.231,81
BALBINOT IND.DE IMPL.AGRIC.LTDA		R\$ 0,00	R\$ 1.756,90
BRANCO MOTORES LTDA		R\$ 0,00	R\$ 688,34
CCM MAQUINAS E MOTORES LTDA		R\$ 787,68	R\$ 0,00
CLARITY COM. DE PRODUTOS DE LIMPEZA LTDA		R\$ 210,30	R\$ 0,00
COMMERSUL INDUSTRIA E COMERCIO LTDA.		R\$ 0,00	R\$ 3.427,73
FCA FIAT CHRYSLER AUTOMOVEIS BRASIL LTDA		R\$ 90.430,48	R\$ 0,00
IMDEPA ROLAMENTOS IMP E COM LTDA		R\$ 1.560,93	R\$ 1.318,02
IRMAOS BENETTON TRATORES E IMPLEMENTOS A		R\$ 0,00	R\$ 1.245,23
JRE COMUNICACAO VISUAL		R\$ 1.001,00	R\$ 0,00
LUMAGI INDUSTRIA METALURGICA LTDA.		R\$ 3.102,15	R\$ 0,00
MARTINS CRUZ SOLUÇÕES AGRICOLAS LTD		R\$ 1.500,95	R\$ 0,00
METISA METALURGICA TIMBOENSE S.A.		R\$ 22.954,17	R\$ 0,00
NORDTECH MAQUINAS E MOTORES LTDA		R\$ 1.937,39	R\$ 0,00
O.V.D. IMPORTADORA E DISTRIBUIDORA LTDA		R\$ 6.549,36	R\$ 3.614,11
PLANASUL INDUSTRIA E ATACADO DE PECAS AG		R\$ 0,00	R\$ 530,55
SHARK DISTRIBUIDORA DE TRATORES E PECAS		R\$ 3.345,67	R\$ 1.235,22
STIHL Ferramentas Motorizadas Ltda.		R\$ 360.852,57	R\$ 147.415,71
Whirlpool S.A.		R\$ 5.084,96	R\$ 0,00
OBRIGACOES SOCIAIS E TRABALHISTAS		R\$ 1.636,04	R\$ 1.775,26
F.G.T.S. A RECOLHER		R\$ 829,37	R\$ 653,05
I.N.S.S. A RECOLHER		R\$ 806,67	R\$ 1.122,21
OBRIGACOES TRIBUTARIAS		R\$ 49,03	R\$ 74,68
I.R.F. A RECOLHER		R\$ 49,03	R\$ 74,68
PROVISAO P/IMPOSTO DE RENDA		R\$ 7.180,52	R\$ 8.602,42
SIMPLES NACIONAL A RECOLHER		R\$ 7.180,52	R\$ 8.602,42
EMPRESTIMO FINANCIAMENTO ATIVO FIXO		R\$ 0,00	R\$ 251.797,90
EMPRESTIMOS CRESOL		R\$ 0,00	R\$ 251.797,90
PASSIVO NAO CIRCULANTE		R\$ 0,00	R\$ 200.000,00
PASSIVO NAO CIRCULANTE		R\$ 0,00	R\$ 200.000,00
EMPRESTIMOS E FINANCIAMENTO		R\$ 0,00	R\$ 200.000,00
EMPRTESTIMOS SOCIOS		R\$ 0,00	R\$ 200.000,00
PATRIMONIO LIQUIDO		R\$ 399.008,24	R\$ 476.539,70
CAPITAL SOCIAL		R\$ 120.000,00	R\$ 120.000,00
CAPITAL SOCIAL SUBSCRITO		R\$ 120.000,00	R\$ 120.000,00
CAPITAL SOCIAL SUBSCRITO		R\$ 120.000,00	R\$ 120.000,00
LUCROS OU PREJUIZOS ACUMULADOS		R\$ 279.008,24	R\$ 356.539,70
LUCROS ACUMULADOS		R\$ 279.008,24	R\$ 356.539,70
LUCRO DO EXERCICIO		R\$ 172.016,41	R\$ 249.547,87
LUCROS EXERCICIOS ANTERIORES		R\$ 106.991,83	R\$ 106.991,83

Este documento é parte integrante de escrituração cuja autenticação se comprova pelo recibo de número 98.E3.63.38.11.8F.E4.F7.EF.E1.79.CA.88.A5.00.7A.21.F8.51.05-8, nos termos do Decreto nº 8.683/2016.

Este relatório foi gerado pelo Sistema Público de Escrituração Digital – Sped

Versão 10.1.3 do Visualizador

Página 1 de 1

## TERMOS DE ABERTURA E ENCERRAMENTO



Entidade:	CAMILLA DALL IGNA		
Período da Escrituração:	01/01/2022 a 31/12/2022	CNPJ:	24.514.438/0001-56
Número de Ordem do Livro:	7		
Período Selecionado:	01 de Janeiro de 2022 a 31 de Dezembro de 2022		

### TERMO DE ABERTURA

Nome Empresarial	CAMILLA DALL IGNA
NIRE	42104733459
CNPJ	24.514.438/0001-56
Número de Ordem	7
Natureza do Livro	DIÁRIO
Município	CURITIBANOS
Data do arquivamento dos atos constitutivos	04/04/2016
Data de arquivamento do ato de conversão de sociedade simples em sociedade empresária	
Data de encerramento do exercício social	31/12/2022
Quantidade total de linhas do arquivo digital	9440

### TERMO DE ENCERRAMENTO

Nome Empresarial	CAMILLA DALL IGNA
Natureza do Livro	DIÁRIO
Número de ordem	7
Quantidade total de linhas do arquivo digital	9440
Data de início	01/01/2022
Data de término	31/12/2022

Este documento é parte integrante de escrituração cuja autenticação se comprova pelo recibo de número 98.E3.63.38.11.8F.E4.F7.EF.E1.79.CA.88.A5.00.7A.21.F8.51.05-8, nos termos do Decreto nº 8.683/2016.

Este relatório foi gerado pelo Sistema Público de Escrituração Digital – Sped

# DEMONSTRAÇÃO DE RESULTADO DO EXERCÍCIO



Entidade:	CAMILLA DALL IGNA		
Período da Escrituração:	01/01/2022 a 31/12/2022	CNPJ:	24.514.438/0001-56
Número de Ordem do Livro:	7		
Período Selecionado:	01 de Janeiro de 2022 a 31 de Dezembro de 2022		

Descrição	Nota	Saldo anterior	Saldo atual
VENDAS DE MERCADORIAS		R\$ 1.237.543,02	R\$ 1.374.427,30
VENDA DE SERVIÇOS		R\$ 8.613,14	R\$ 13.716,57
RECEITA OPERACIONAL BRUTA		R\$ 1.246.156,16	R\$ 1.388.143,87
(-) DEDUCOES DA RECEITA BRUTA		R\$ (118.062,54)	R\$ (149.752,72)
RECEITA OPERACIONAL LIQUIDA		R\$ 1.128.093,62	R\$ 1.238.391,15
(-) CUSTOS DAS MERCADORIAS VENDIDAS		R\$ (806.449,54)	R\$ (994.534,83)
LUCRO OPERACIONAL BRUTO		R\$ 321.644,08	R\$ 243.856,32
(-) DESPESAS OPERACIONAIS		R\$ (114.436,71)	R\$ (166.324,86)
(-) DESPESAS COM PESSOAL		R\$ (109.602,06)	R\$ (97.401,65)
(-) OUTRAS DESPESAS ADMINISTRATIVAS		R\$ (4.140,42)	R\$ (12.615,49)
(-) IMPOSTOS TAXAS E CONTRIBUICOES		R\$ (475,45)	R\$ (1.312,48)
(-) DEPRECIACAO		R\$ (218,78)	R\$ (9.043,05)
(-) DESPESAS FINANCEIRAS		R\$ 0,00	R\$ (45.952,19)
LUCRO OPERACIONAL LIQUIDO		R\$ 207.207,37	R\$ 77.531,46
LUCRO ANTES PROVISAO CONTRIBUICAO SOCIAL		R\$ 207.207,37	R\$ 77.531,46
LUCRO ANTES DO IMPOSTO DE RENDA		R\$ 207.207,37	R\$ 77.531,46
RESULTADO LIQUIDO DO EXERCICIO		R\$ 207.207,37	R\$ 77.531,46

Este documento é parte integrante de escrituração cuja autenticação se comprova pelo recibo de número 98.E3.63.38.11.8F.E4.F7.EF.E1.79.CA.88.A5.00.7A.21.F8.51.05-8, nos termos do Decreto nº 8.683/2016.

Este relatório foi gerado pelo Sistema Público de Escrituração Digital – Sped

## RECIBO DE ENTREGA DE ESCRITURAÇÃO CONTÁBIL DIGITAL

### IDENTIFICAÇÃO DO TITULAR DA ESCRITURAÇÃO

<b>NIRE</b> 42104733459	<b>CNPJ</b> 24.514.438/0001-56	
<b>NOME EMPRESARIAL</b> CAMILLA DALL IGNA		

### IDENTIFICAÇÃO DA ESCRITURAÇÃO

<b>FORMA DA ESCRITURAÇÃO CONTÁBIL</b> Livro Diário (Completo - sem escrituração Auxiliar)	<b>PERÍODO DA ESCRITURAÇÃO</b> 01/01/2022 a 31/12/2022
<b>NATUREZA DO LIVRO</b> DIÁRIO	<b>NÚMERO DO LIVRO</b> 7
<b>IDENTIFICAÇÃO DO ARQUIVO (HASH)</b> 98.E3.63.38.11.8F.E4.F7.EF.E1.79.CA.88.A5.00.7A.21.F8.51.05	

### ESTE LIVRO FOI ASSINADO COM OS SEGUINTES CERTIFICADOS DIGITAIS:

QUALIFICAÇÃO DO SIGNATARIO	CPF/CNPJ	NOME	Nº SÉRIE DO CERTIFICADO	VALIDADE	RESPONSÁVEL LEGAL
Contador	04740468930	ANA PAULA CRUZ:04740468930	298704986259362859 4	22/06/2022 a 22/06/2023	Não
Signatário da ECD com e-CNPJ ou e-PJ	24514438000156	CAMILLA DALL IGNA:24514438000156	589559333969204303 813898	23/03/2023 a 22/03/2024	Sim

### NÚMERO DO RECIBO:

98.E3.63.38.11.8F.E4.F7.EF.E1.79.CA.  
88.A5.00.7A.21.F8.51.05-8

Escrituração recebida via Internet  
pelo Agente Receptor SERPRO  
em 26/04/2023 às 09:44:12

98.6E.74.7A.83.3D.00.1A  
95.14.A6.09.79.48.A0.7F

Considera-se autenticado o livro contábil a que se refere este recibo, dispensando-se a autenticação de que trata o art. 39 da Lei nº 8.934/1994. Este recibo comprova a autenticação.

BASE LEGAL: Decreto nº 1.800/1996, com a alteração do Decreto nº 8.683/2016, e arts. 39, 39-A, 39-B da Lei nº 8.934/1994 com a alteração da Lei Complementar nº 1247/2014.

**BALANÇO PATRIMONIAL REALIZADO EM 31 de Dezembro de 2022**

(Valores expressos em Reais)

**A T I V O**

	31/12/2022	31/12/2021
<b>ATIVO CIRCULANTE</b>	<b>1.004.666,98</b>	<b>802.793,60</b>
<b>DISPONIVEL</b>	<b>16.767,71</b>	<b>15.731,62</b>
<b>CAIXA</b>	<b>3.871,98</b>	<b>2.835,89</b>
CAIXA	3.871,98	2.835,89
<b>APLICACOES FINANCEIRAS</b>	<b>12.895,73</b>	<b>12.895,73</b>
BANCO CRESOL	6.812,57	6.812,57
BRADESCO S/A	6.083,16	6.083,16
<b>ESTOQUES</b>	<b>987.899,27</b>	<b>787.061,98</b>
<b>ESTOQUE</b>	<b>987.899,27</b>	<b>787.061,98</b>
MERCADORIAS PARA REVENDA	987.899,27	787.061,98
<b>ATIVO NAO CIRCULANTE</b>	<b>95.354,79</b>	<b>104.397,84</b>
<b>IMOBILIZADO</b>	<b>95.354,79</b>	<b>104.397,84</b>
<b>IMOBILIZADO</b>	<b>104.616,62</b>	<b>104.616,62</b>
MAQUINAS E EQUIPAMENTOS	499,81	499,81
MOVEIS E UTENSILIOS	13.686,33	13.686,33
VEICULOS	90.430,48	90.430,48
<b>DEPRECIACAO ACUMULADA</b>	<b>9.261,83-</b>	<b>218,78-</b>
VEICULOS	9.261,83-	218,78-
<b>TOTAL DO ATIVO</b>	<b>1.100.021,77</b>	<b>907.191,44</b>

CURITIBANOS-SC, 31 de Dezembro de 2022

CAMILLA DALL IGNA  
EMPRESARIA  
CPF: 080.375.899-51

  
Ana Paula Cruz  
Contador  
CRC: SC-036797/O-2  
CPF: 047.404.689-30

**BALANÇO PATRIMONIAL REALIZADO EM 31 de Dezembro de 2022**

(Valores expressos em Reais)

**P A S S I V O**

	31/12/2022	31/12/2021
<b>PASSIVO CIRCULANTE</b>	<b>423.482,07</b>	<b>508.183,20</b>
<b>CONTAS A PAGAR</b>	<b>423.482,07</b>	<b>508.183,20</b>
<b>FORNECEDORES</b>	<b>161.231,81</b>	<b>499.317,61</b>
FORNECEDORES DIVERSOS	161.231,81	499.317,61
BALBINOT IND.DE IMPL.AGRIC.LTDA	1.756,90	0,00
BRANCO MOTORES LTDA	688,34	0,00
CCM MAQUINAS E MOTORES LTDA	0,00	787,68
CLARITY COM. DE PRODUTOS DE LIMPEZA LTDA	0,00	210,30
COMMERSUL INDUSTRIA E COMERCIO LTDA.	3.427,73	0,00
FCA FIAT CHRYSLER AUTOMOVEIS BRASIL LTDA	0,00	90.430,48
IMDEPA ROLAMENTOS IMP E COM LTDA	1.318,02	1.560,93
IRMAOS BENETTON TRATORES E IMPLEMENTOS A	1.245,23	0,00
JRE COMUNICACAO VISUAL	0,00	1.001,00
LUMAGI INDUSTRIA METALURGICA LTDA.	0,00	3.102,15
MARTINS CRUZ SOLUÇÕES AGRICOLAS LTD	0,00	1.500,95
METISA METALURGICA TIMBOENSE S.A.	0,00	22.954,17
NORDTECH MAQUINAS E MOTORES LTDA	0,00	1.937,39
O.V.D. IMPORTADORA E DISTRIBUIDORA LTDA	3.614,11	6.549,36
PLANASUL INDUSTRIA E ATACADO DE PECAS AG	530,55	0,00
SHARK DISTRIBUIDORA DE TRATORES E PECAS	1.235,22	3.345,67
STIHL Ferramentas Motorizadas Ltda.	147.415,71	360.852,57
Whirlpool S.A.	0,00	5.084,96
<b>OBRIGACOES SOCIAIS E TRABALHISTAS</b>	<b>1.775,26</b>	<b>1.636,04</b>
F.G.T.S. A RECOLHER	653,05	829,37
I.N.S.S. A RECOLHER	1.122,21	806,67
<b>OBRIGACOES TRIBUTARIAS</b>	<b>74,68</b>	<b>49,03</b>
I.R.F. A RECOLHER	74,68	49,03
<b>PROVISAO P/IMPOSTO DE RENDA</b>	<b>8.602,42</b>	<b>7.180,52</b>
SIMPLES NACIONAL A RECOLHER	8.602,42	7.180,52
<b>EMPRESTIMO FINANCIAMENTO ATIVO FIXO</b>	<b>251.797,90</b>	<b>0,00</b>
EMPRESTIMOS	251.797,90	0,00
<b>PASSIVO NAO CIRCULANTE</b>	<b>200.000,00</b>	<b>0,00</b>
<b>PASSIVO NAO CIRCULANTE</b>	<b>200.000,00</b>	<b>0,00</b>
<b>EMPRESTIMOS E FINANCIAMENTO</b>	<b>200.000,00</b>	<b>0,00</b>
EMPRESTIMOS SOCIOS	200.000,00	0,00
<b>TOTAL DO PASSIVO</b>	<b>623.482,07</b>	<b>508.183,20</b>

CURITIBANOS-SC, 31 de Dezembro de 2022



CAMILLA DALL IGNA  
EMPRESARIA  
CPF: 080.375.899-51

Ana Paula Cruz  
Contador  
CRC: SC-036797/O-2  
CPF: 047.404.689-30

**BALANÇO PATRIMONIAL REALIZADO EM 31 de Dezembro de 2022**

(Valores expressos em Reais)

**P A T R I M Ô N I O L Í Q U I D O**

<b>CAPITAL SOCIAL</b>	<b>120.000,00</b>	<b>120.000,00</b>
<b>CAPITAL SOCIAL SUBSCRITO</b>	<b>120.000,00</b>	<b>120.000,00</b>
CAPITAL SOCIAL SUBSCRITO	120.000,00	120.000,00
<b>LUCROS OU PREJUÍZOS ACUMULADOS</b>	<b>356.539,70</b>	<b>279.008,24</b>
<b>LUCROS ACUMULADOS</b>	<b>356.539,70</b>	<b>279.008,24</b>
LUCRO DO EXERCÍCIO	249.547,87	172.016,41
LUCROS EXERCÍCIOS ANTERIORES	106.991,83	106.991,83
<b>TOTAL DO PATRIMÔNIO LÍQUIDO</b>	<b>476.539,70</b>	<b>399.008,24</b>
<b>TOTAL DO PASSIVO + PATRIMÔNIO LÍQUIDO</b>	<b>1.100.021,77</b>	<b>907.191,44</b>

CURITIBANOS-SC, 31 de Dezembro de 2022

CAMILLA DALL IGNA  
EMPRESARIA  
CPF: 080.375.899-51

Ana Paula Cruz  
Contador  
CRC: SC-036797/O-2  
CPF: 047.404.689-30



**DEMONSTRAÇÃO DO RESULTADO**

(Valores expressos em Reais)

	01/01/2022 a 31/12/2022	01/01/2021 a 31/12/2021
(+) VENDAS DE MERCADORIAS	1.374.427,30	1.237.543,02
(+) VENDA DE SERVIÇOS	13.716,57	8.613,14
<b>(=) RECEITA OPERACIONAL BRUTA</b>	<b>1.388.143,87</b>	<b>1.246.156,16</b>
(-) DEDUÇÕES DA RECEITA BRUTA	149.752,72	118.062,54
<b>(=) RECEITA OPERACIONAL LIQUIDA</b>	<b>1.238.391,15</b>	<b>1.128.093,62</b>
(-) CUSTOS DAS MERCADORIAS VENDIDAS	994.534,83	806.449,54
<b>(=) LUCRO OPERACIONAL BRUTO</b>	<b>243.856,32</b>	<b>321.644,08</b>
<b>DESPESAS OPERACIONAIS</b>		
(-) DESPESAS COM PESSOAL	97.401,65	109.602,06
(-) OUTRAS DESPESAS ADMINISTRATIVAS	12.615,49	4.140,42
(-) IMPOSTOS TAXAS E CONTRIBUIÇÕES	1.312,48	475,45
(-) DEPRECIACAO	9.043,05	218,78
(-) DESPESAS FINANCEIRAS	45.952,19	
<b>(=) LUCRO OPERACIONAL LIQUIDO</b>	<b>77.531,46</b>	<b>207.207,37</b>
<b>(=) LUCRO ANTES PROVISAO CONTRIBUICAO SOCIAL</b>	<b>77.531,46</b>	<b>207.207,37</b>
<b>(=) LUCRO ANTES DO IMPOSTO DE RENDA</b>	<b>77.531,46</b>	<b>207.207,37</b>
<b>(=) RESULTADO LIQUIDO DO EXERCICIO</b>	<b>77.531,46</b>	<b>207.207,37</b>

CURITIBANOS-SC, 31 de Dezembro de 2022

CAMILLA DALL IGNA  
EMPRESARIA  
CPF: 080.375.899-51

Ana Paula Cruz  
Contador  
CRC: SC-036797/O-2  
CPF: 047.404.689-30



**BALANÇO PATRIMONIAL REALIZADO EM 31 de Dezembro de 2023**

(Valores expressos em Reais)

**A T I V O**

	31/12/2023	31/12/2022
<b>ATIVO CIRCULANTE</b>	<b>1.331.789,26</b>	<b>1.004.666,98</b>
<b>DISPONIVEL</b>	<b>29.057,49</b>	<b>16.767,71</b>
<b>CAIXA</b>	<b>29.014,52</b>	<b>3.871,98</b>
CAIXA	29.014,52	3.871,98
<b>BANCOS CONTA MOVIMENTO</b>	<b>42,97</b>	<b>0,00</b>
BANCO CRESOL	42,97	0,00
<b>APLICACOES FINANCEIRAS</b>	<b>0,00</b>	<b>12.895,73</b>
BANCO CRESOL	0,00	6.812,57
BRADESCO S/A	0,00	6.083,16
<b>ESTOQUES</b>	<b>1.302.731,77</b>	<b>987.899,27</b>
<b>ESTOQUE</b>	<b>1.302.731,77</b>	<b>987.899,27</b>
MERCADORIAS PARA REVENDA	1.302.731,77	987.899,27
<b>ATIVO NAO CIRCULANTE</b>	<b>86.311,75</b>	<b>95.354,79</b>
<b>IMOBILIZADO</b>	<b>86.311,75</b>	<b>95.354,79</b>
<b>IMOBILIZADO</b>	<b>104.616,62</b>	<b>104.616,62</b>
MAQUINAS E EQUIPAMENTOS	499,81	499,81
MOVEIS E UTENSILIOS	13.686,33	13.686,33
VEICULOS	90.430,48	90.430,48
<b>DEPRECIACAO ACUMULADA</b>	<b>18.304,87-</b>	<b>9.261,83-</b>
VEICULOS	18.304,87-	9.261,83-
<b>TOTAL DO ATIVO</b>	<b>1.418.101,01</b>	<b>1.100.021,77</b>

CURITIBANOS-SC, 31 de Dezembro de 2023



CAMILLA DALL IGNA  
EMPRESARIA  
CPF: 080.375.899-51

Ana Paula Cruz  
Contador  
CRC: SC-036797/O-2  
CPF: 047.404.689-30

**BALANÇO PATRIMONIAL REALIZADO EM 31 de Dezembro de 2023**

(Valores expressos em Reais)

**P A S S I V O**

	31/12/2023	31/12/2022
<b>PASSIVO CIRCULANTE</b>	<b>560.484,63</b>	<b>423.482,07</b>
<b>CONTAS A PAGAR</b>	<b>560.484,63</b>	<b>423.482,07</b>
<b>FORNECEDORES</b>	<b>309.410,39</b>	<b>161.231,81</b>
FORNECEDORES DIVERSOS	309.410,39	161.231,81
BALBINOT IND.DE IMPL.AGRIC.LTDA	0,00	1.756,90
BRANCO MOTORES LTDA	0,00	688,34
COMMERSUL INDUSTRIA E COMERCIO LTDA.	0,00	3.427,73
FORTHE MECANICA AGRICOLA	9.651,66	0,00
FORTHE TRATORES LTDA	94.627,72	0,00
IMDEPA ROLAMENTOS IMP E COM LTDA	0,00	1.318,02
IRMAOS BENETTON TRATORES E IMPLEMENTOS A	0,00	1.245,23
O.V.D. IMPORTADORA E DISTRIBUIDORA LTDA	0,00	3.614,11
PLANASUL INDUSTRIA E ATACADO DE PECAS AG	0,00	530,55
SHARK DISTRIBUIDORA DE TRATORES E PECAS	0,00	1.235,22
STIHL Ferramentas Motorizadas Ltda.	205.131,01	147.415,71
<b>OBRIGACOES SOCIAIS E TRABALHISTAS</b>	<b>3.273,82</b>	<b>1.775,26</b>
F.G.T.S. A RECOLHER	1.355,57	653,05
I.N.S.S. A RECOLHER	1.918,25	1.122,21
<b>OBRIGACOES TRIBUTARIAS</b>	<b>38,27</b>	<b>74,68</b>
I.R.F. A RECOLHER	38,27	74,68
<b>PROVISAO P/IMPOSTO DE RENDA</b>	<b>16.240,52</b>	<b>8.602,42</b>
SIMPLES NACIONAL A RECOLHER	16.240,52	8.602,42
<b>EMPRESTIMO FINANCIAMENTO ATIVO FIXO</b>	<b>231.521,63</b>	<b>251.797,90</b>
BRADESCO	1.591,64	0,00
EMPRESTIMOS	229.929,99	251.797,90
<b>PASSIVO NAO CIRCULANTE</b>	<b>365.000,00</b>	<b>200.000,00</b>
<b>PASSIVO NAO CIRCULANTE</b>	<b>365.000,00</b>	<b>200.000,00</b>
<b>EMPRESTIMOS E FINANCIAMENTO</b>	<b>365.000,00</b>	<b>200.000,00</b>
EMPRESTIMOS SOCIOS	365.000,00	200.000,00
<b>TOTAL DO PASSIVO</b>	<b>925.484,63</b>	<b>623.482,07</b>

**P A T R I M Ô N I O L Í Q U I D O**

<b>CAPITAL SOCIAL</b>	<b>120.000,00</b>	<b>120.000,00</b>
<b>CAPITAL SOCIAL SUBSCRITO</b>	<b>120.000,00</b>	<b>120.000,00</b>
CAPITAL SOCIAL SUBSCRITO	120.000,00	120.000,00
<b>LUCROS OU PREJUIZOS ACUMULADOS</b>	<b>372.616,38</b>	<b>356.539,70</b>

CURITIBANOS-SC, 31 de Dezembro de 2023



CAMILLA DALL IGNA  
EMPRESARIA  
CPF: 080.375.899-51

Ana Paula Cruz  
Contador  
CRC: SC-036797/O-2  
CPF: 047.404.689-30

CAMILLA DALL IGNA  
RUA HERACLIDES VIEIRA BORGES, 401  
89520-000 CURITIBANOS

SC

CNPJ:24.514.438/0001-56  
BOSQUE

Página:3

**BALANÇO PATRIMONIAL REALIZADO EM 31 de Dezembro de 2023**

(Valores expressos em Reais)

**P A T R I M Ô N I O L Í Q U I D O**

<b>LUCROS ACUMULADOS</b>	<b>372.616,38</b>	<b>356.539,70</b>
LUCRO DO EXERCICIO	265.624,55	249.547,87
LUCROS EXERCICIOS ANTERIORES	106.991,83	106.991,83
<b>TOTAL DO PATRIMÔNIO LÍQUIDO</b>	<b>492.616,38</b>	<b>476.539,70</b>
<b>TOTAL DO PASSIVO + PATRIMÔNIO LÍQUIDO</b>	<b>1.418.101,01</b>	<b>1.100.021,77</b>

CURITIBANOS-SC, 31 de Dezembro de 2023

CAMILLA DALL IGNA  
EMPRESARIA  
CPF: 080.375.899-51

Ana Paula Cruz  
Contador  
CRC: SC-036797/O-2  
CPF: 047.404.689-30



**DEMONSTRAÇÃO DO RESULTADO**

(Valores expressos em Reais)

	01/01/2023 a 31/12/2023	01/01/2022 a 31/12/2022
(+) VENDAS DE MERCADORIAS	1.867.566,62	1.374.427,30
(+) VENDA DE SERVIÇOS	27.278,77	13.716,57
<b>(=) RECEITA OPERACIONAL BRUTA</b>	<b>1.894.845,39</b>	<b>1.388.143,87</b>
(-) DEDUÇÕES DA RECEITA BRUTA	212.907,03	149.752,72
<b>(=) RECEITA OPERACIONAL LIQUIDA</b>	<b>1.681.938,36</b>	<b>1.238.391,15</b>
(-) CUSTOS DAS MERCADORIAS VENDIDAS	1.510.544,21	994.534,83
<b>(=) LUCRO OPERACIONAL BRUTO</b>	<b>171.394,15</b>	<b>243.856,32</b>
<b>DESPESAS OPERACIONAIS</b>		
(-) DESPESAS COM PESSOAL	144.272,61	97.401,65
(-) OUTRAS DESPESAS ADMINISTRATIVAS	2.001,82	12.615,49
(-) IMPOSTOS TAXAS E CONTRIBUIÇÕES		1.312,48
(-) DEPRECIACAO	9.043,04	9.043,05
(-) DESPESAS FINANCEIRAS		45.952,19
<b>(=) LUCRO OPERACIONAL LIQUIDO</b>	<b>16.076,68</b>	<b>77.531,46</b>
<b>(=) LUCRO ANTES PROVISAO CONTRIBUICAO SOCIAL</b>	<b>16.076,68</b>	<b>77.531,46</b>
<b>(=) LUCRO ANTES DO IMPOSTO DE RENDA</b>	<b>16.076,68</b>	<b>77.531,46</b>
<b>(=) RESULTADO LIQUIDO DO EXERCICIO</b>	<b>16.076,68</b>	<b>77.531,46</b>

CURITIBANOS-SC, 31 de Dezembro de 2023

CAMILLA DALL IGNA  
EMPRESARIA  
CPF: 080.375.899-51

  
Ana Paula Cruz  
Contador  
CRC: SC-036797/O-2  
CPF: 047.404.689-30

REPÚBLICA FEDERATIVA DO BRASIL

**ESTADO DE SANTA CATARINA**  
SECRETARIA DE ESTADO DA SEGURANÇA PÚBLICA  
INSTITUTO GERAL DE PERÍCIAS  
II - INSTITUTO DE IDENTIFICAÇÃO

NOME  
**CAMILLA DALL'IGNA**

FILIAÇÃO  
CARLOS AUGUSTO DALL'IGNA  
MARLENE BEBER DALL'IGNA

DATA NASCIMENTO  
10/11/1992

NATURALIDADE  
CURITIBANOS SC

OBSERVAÇÃO

TIPO/FATOR RH  
O/Negativo

MAO PLASTIFICAR

*Camilla Dall'igna*  
ASSINATURA DO TITULAR

**CARTEIRA DE IDENTIDADE**

LEI Nº 7.116 DE 29 DE AGOSTO DE 1983

CPF **080.375.899-51** DNI  
REGISTRO GERAL **4.968.421** DATA DE EXPEDIÇÃO 26/NOV/2019  
REGISTRO CIVIL  
CERT. NASC. 51495 LV A-58 FL 116  
CART. 1º DISTRITO-CURITIBANOS SC

T. ELEITOR 55202020906 CTPS 0894744 SERIE 0040 UF SC Polegar Direito  
NIS/PIS/PASEP 158.28269.27-9 IDENTIDADE PROFISSIONAL CREA-SC 169448-4  
CERT. MILITAR

CNH 5144945507 CNS 898004506060646

*Fernando Luiz de Souza*  
ASSINATURA DO DIRETOR

**VÁLIDA EM TODO O TERRITÓRIO NACIONAL**

**2º TABELIONATO DE NOTAS E PROTESTO**  
Eloni Mirian Buss Klein - Tabela Interina  
Av. Salomão Carneiro de Almeida, 520, Sala 01-B  
CEP: 89520-000 - Curitiba/SC Tel: (49) 32416448  
e-mail: cartorio.curitiba@tj.sc.br

AUTENTICAÇÃO 040827 - Autentico a presente fotocópia  
de ser reprodução fiel do original que me foi apresentado,  
que dou fé.  
Curitiba, 19 de maio de 2021. Em test. *de* da verdade  
**CAMILA FREITAS KRIEGER**  
Escritor  
Instrumentos: R\$ 4,02 - Selo - R\$ 2,82  
Total: R\$6,84 - Selo Digital de  
Realização - Selo nome  
G78088-7HEU  
Confira os dados do ato  
p.o.tj.sc.jus.br



**2º TABELIONATO**  
**Camila Freitas Krieger**  
ESCREVENTE  
COMARCA CURITIBANOS

**EM BRANCO**

**EM BRANCO**



NÚMERO DE IDENTIFICAÇÃO DO REGISTRO DE EMPRESA - NIRE DA SEDE 42104733459		NIRE DA FILIAL (preencher somente se ato referente a filial) XXXXXXXXXXXXXXXXXXXXXXXXXXXXXXXXXXXX	
NOME DO EMPRESÁRIO (completo sem abreviaturas) CAMILLA DALL IGNA			
NACIONALIDADE BRASILEIRA		ESTADO CIVIL SOLTEIRA	
SEXO FEMININO	REGIME DE BENS (se casado) XX		
FILHO DE (pai) CARLOS AUGUSTO DALL IGNA	(mãe) MARLENE BEBER DALL IGNA		
NASCIDO EM (data de nascimento) 10/11/1992	IDENTIDADE número 4968421	Órgão emissor SSP	UF SC CPF (número) 080.375.899-51
EMANCIPADO POR (forma de emancipação - somente em caso de menor) XX			
DOMICILIADO NA (LOGRADOURO - rua, av, etc.) RUA HERACLIDES VIEIRA BORGES			NÚMERO 444
COMPLEMENTO XXXXXXXXXXXXXXXXXXXXXXXXXXXX	BAIRRO/DISTRITO BOSQUE	CEP 89520000	CÓDIGO DO MUNICÍPIO (Uso da Junta Comercial)
MUNICÍPIO CURITIBANOS			UF SC
Declaro, sob as penas da lei, inclusive que são verdadeiras todas as informações prestadas neste instrumento e quanto ao disposto no artigo 299 do Código Penal, não estar impedido de exercer atividade empresária, não possuir outro registro de empresário e requer à Junta Comercial do Estado de Santa Catarina.			
CÓDIGO DO ATO 002	DESCRIÇÃO DO ATO ALTERAÇÃO	CÓDIGO DO EVENTO 021	DESCRIÇÃO DO EVENTO Alteração de Dados (Exceto Nome Empresarial)
CÓDIGO DO EVENTO XXXXXXXXXXXX	DESCRIÇÃO DO EVENTO XXXXXXXXXXXXXXXXXXXXXXXXXXXXXXXXXXXX	CÓDIGO DO EVENTO XXXXXXXXXXXX	DESCRIÇÃO DO EVENTO XXXXXXXXXXXXXXXXXXXXXXXXXXXXXXXXXXXX
NOME EMPRESARIAL CAMILLA DALL IGNA			
LOGRADOURO (rua, av, etc.) RUA HERACLIDES VIEIRA BORGES			NÚMERO 401
COMPLEMENTO XXXXXXXXXXXXXXXXXXXXXXXXXXXX	BAIRRO/DISTRITO BOSQUE	CEP 89520000	CÓDIGO DO MUNICÍPIO (Uso da Junta Comercial)
MUNICÍPIO CURITIBANOS	UF SC	PAÍS BRASIL	CORREIO ELETRÔNICO (e-mail) lorizete_longhi@hotmail.com
VALOR DO CAPITAL - R\$ 120.000,00	VALOR DO CAPITAL (por extenso) CENTO E VINTE MIL REAIS		
CÓDIGO DA ATIVIDADE ECONÔMICA (CNAE Fiscal) Atividade Principal 4530703 Atividades Secundárias 4614100 4661300 4744001 XXXXXXX XXXXXXX XXXXXXX XXXXXXX XXXXXXX XXXXXXX XXXXXXX	DESCRIÇÃO DO OBJETO COMÉRCIO A VAREJO DE PEÇAS E ACESSÓRIOS NOVOS PARA VEÍCULOS AUTOMOTORES; COMÉRCIO ATACADISTA DE MÁQUINAS, APARELHOS E EQUIPAMENTOS PARA USO AGROPECUÁRIO; PARTES E PEÇAS; COMÉRCIO VAREJISTA DE FERRAGENS E FERRAMENTAS; REPRESENTANTES COMERCIAIS E AGENTES DO COMÉRCIO DE MÁQUINAS AGRÍCOLAS E EQUIPAMENTOS.		
DATA DE INÍCIO DAS ATIVIDADES 04/04/2016	NÚMERO DE INSCRIÇÃO NO CNPJ 24514438000156	TRANSFERÊNCIA DE SEDE OU FILIAL DE OUTRA UF NIRE anterior UF XXXX XXXX	USO DA JUNTA COMERCIAL DEPENDENTE DE AUTORIZAÇÃO GOVERNAMENTAL <input type="checkbox"/> 1 - SIM <input checked="" type="checkbox"/> 3 - NÃO
ASSINATURA DA FIRMA PELO EMPRESÁRIO (ou pelo representante/assistente/gerente)			
DATA DA ASSINATURA 04/11/2019	ASSINATURA DO EMPRESÁRIO		
PARA USO EXCLUSIVO DA JUNTA			
DEFERIDO PUBLIQUE-SE E ARQUIVE-SE  _____/_____/_____  _____/_____/_____	AUTENTICAÇÃO		
Requerimento Eletrônico: 81900001434763			Página 1 de 1



Junta Comercial do Estado de Santa Catarina

Certifico o Registro em 05/11/2019

Arquivamento 20195293630 Protocolo 195293630 de 05/11/2019 NIRE 42104733459

Nome da empresa CAMILLA DALL IGNA

Este documento pode ser verificado em <http://regin.jucesc.sc.gov.br/autenticacaoDocumentos/autenticacao.aspx>

Chancela 313967012849706

Esta cópia foi autenticada digitalmente e assinada em 05/11/2019 por Blasco Borges Barcellos - Secretario-geral;



05/11/2019



195293630

## TERMO DE AUTENTICACAO

NOME DA EMPRESA	CAMILLA DALL IGNA
PROTOCOLO	195293630 - 05/11/2019
ATO	002 - ALTERACAO
EVENTO	021 - ALTERACAO DE DADOS (EXCETO NOME EMPRESARIAL)

### MATRIZ

NIRE 42104733459  
CNPJ 24.514.438/0001-56  
CERTIFICO O REGISTRO EM 05/11/2019  
SOB N: 20195293630

### REPRESENTANTES QUE ASSINARAM DIGITALMENTE

Cpf: 08037589951 - CAMILLA DALL IGNA



Junta Comercial do Estado de Santa Catarina

Certifico o Registro em 05/11/2019

Arquivamento 20195293630 Protocolo 195293630 de 05/11/2019 NIRE 42104733459

Nome da empresa CAMILLA DALL IGNA

Este documento pode ser verificado em <http://regin.jucesc.sc.gov.br/autenticacaoDocumentos/autenticacao.aspx>

Chancela 313967012849706

Esta cópia foi autenticada digitalmente e assinada em 05/11/2019 por Blasco Borges Barcellos - Secretario-geral;

05/11/2019

## ALTERAÇÃO DE EMPRESÁRIO INDIVIDUAL

CAMILLA DALL IGNA



http://assinador.pscs.com.br/assinadorweb/autenticacao?chave1=XMA3oHhRAX7Ndl4XcQzndQ&chave2=Ug8cwwspH\_cK3t5CVuIRA  
ASSINADO DIGITALMENTE POR: 04740468930-ANA PAULA CRUZ

CAMILLA DALL IGNA, nacionalidade BRASILEIRA, nascida em 10/11/1992, SOLTEIRA, EMPRESARIA, CPF nº 080.375.899-51, CARTEIRA DE IDENTIDADE nº 4968421, órgão expedidor SSP - SC, residente e domiciliado(a) no(a) RUA HERACLIDES VIEIRA BORGES, 444, BOSQUE, CURITIBANOS, SC, CEP 89520000, BRASIL, representada neste atopor sua PROCURADORA ANA PAULA CRUZ, nacionalidade BRASILEIRA, nascida em 12/01/1987, DIVORCIADA, CONTADORA, CPF nº 047.404.689-30, CARTEIRA DE IDENTIDADE nº 4268495, Órgão Expedidor SSPSC - SC, endereço: RUA FREI GASPAR, 310, CENTRO, CURITIBANOS, SC, CEP 89520000 titular da empresa CAMILLA DALL IGNA, registrada Junta Comercial do Estado de Santa Catarina, sob NIRE nº 42104733459, com sede Rua Heraclides Vieira Borges, 401 , Bosque Curitibaanos, SC, CEP 89520000, devidamente inscrita no Cadastro Nacional de Pessoa Jurídica/MF sob o nº 24.514.438/0001-56, delibera e ajusta a presente alteração, mediante as condições estabelecidas nas cláusulas seguintes:

### DO OBJETO

Cláusula Primeira - O Empresário Individual passa a ter por objeto o exercício das seguintes atividades econômicas:

COMÉRCIO A VAREJO DE PEÇAS E ACESSÓRIOS NOVOS PARA VEÍCULOS AUTOMOTORES; COMÉRCIO ATACADISTA DE MÁQUINAS, APARELHOS E EQUIPAMENTOS PARA USO AGROPECUÁRIO; PARTES E PEÇAS; COMÉRCIO VAREJISTA DE FERRAGENS E FERRAMENTAS; REPRESENTANTES COMERCIAIS E AGENTES DO COMÉRCIO DE MÁQUINAS AGRÍCOLAS E EQUIPAMENTOS; MANUTENÇÃO E REPARAÇÃO DE MAQUINAS E EQUIPAMENTOS PARA AGRICULTURA E PECUÁRIA; MANUTENÇÃO E REPARAÇÃO DE TRATORES AGRÍCOLAS.

### ATIVIDADES ECONÔMICAS

- 4530-7/03 - comércio a varejo de peças e acessórios novos para veículos automotores.
- 3314-7/11 - manutenção e reparação de máquinas e equipamentos para agricultura e pecuária.
- 3314-7/12 - manutenção e reparação de tratores agrícolas.
- 4614-1/00 - representantes comerciais e agentes do comércio de máquinas, equipamentos, embarcações e aeronaves.
- 4661-3/00 - comércio atacadista de máquinas, aparelhos e equipamentos para uso agropecuário; partes e peças.
- 4744-0/01 - comércio varejista de ferragens e ferramentas.



Junta Comercial do Estado de Santa Catarina

Certifico o Registro em 13/08/2021 Data dos Efeitos 03/08/2021

Arquivamento 20218362889 Protocolo 218362889 de 12/08/2021 NIRE 42104733459

Nome da empresa CAMILLA DALL IGNA

Este documento pode ser verificado em <http://regin.jucesc.sc.gov.br/autenticacaoDocumentos/autenticacao.aspx>

Chancela 116414987621109

Esta cópia foi autenticada digitalmente e assinada em 13/08/2021 por Blasco Borges Barcellos - Secretario-geral

13/08/2021



**ALTERAÇÃO DE EMPRESÁRIO INDIVIDUAL**

CAMILLA DALL IGNA

Cláusula Segunda - Permanecem inalteradas as demais cláusulas.

E, por estar assim ajustado, o empresário assina o presente instrumento.

CURITIBANOS SC, 3 de agosto de 2021.

CAMILLA DALL IGNA  
P/P: ANA PAULA CRUZ



Junta Comercial do Estado de Santa Catarina

13/08/2021

Certifico o Registro em 13/08/2021 Data dos Efeitos 03/08/2021

Arquivamento 20218362889 Protocolo 218362889 de 12/08/2021 NIRE 42104733459

Nome da empresa CAMILLA DALL IGNA

Este documento pode ser verificado em <http://regin.jucesc.sc.gov.br/autenticacaoDocumentos/autenticacao.aspx>

Chancela 116414987621109

Esta cópia foi autenticada digitalmente e assinada em 13/08/2021 por Blasco Borges Barcellos - Secretario-geral



**JUCESC**  
Junta Comercial do Estado de  
**SANTA CATARINA**



218362889

### TERMO DE AUTENTICACAO

NOME DA EMPRESA	CAMILLA DALL IGNA
PROTOCOLO	218362889 - 12/08/2021
ATO	002 - ALTERACAO
EVENTO	021 - ALTERACAO DE DADOS (EXCETO NOME EMPRESARIAL)

#### MATRIZ

NIRE 42104733459  
CNPJ 24.514.438/0001-56  
CERTIFICO O REGISTRO EM 13/08/2021  
SOB N: 20218362889

#### REPRESENTANTES QUE ASSINARAM DIGITALMENTE

Cpf: 04740468930 - ANA PAULA CRUZ - Assinado em 12/08/2021 às 10:01:28



Junta Comercial do Estado de Santa Catarina

Certifico o Registro em 13/08/2021 Data dos Efeitos 03/08/2021

Arquivamento 20218362889 Protocolo 218362889 de 12/08/2021 NIRE 42104733459

Nome da empresa CAMILLA DALL IGNA

Este documento pode ser verificado em <http://regin.jucesc.sc.gov.br/autenticacaoDocumentos/autenticacao.aspx>

Chancela 116414987621109

Esta cópia foi autenticada digitalmente e assinada em 13/08/2021 por Blasco Borges Barcellos - Secretario-geral

13/08/2021

# ALTERAÇÃO DE EMPRESÁRIO INDIVIDUAL

CAMILLA DALL IGNA



http://assinador.pscs.com.br/assinadorweb/autenticacao?chave1=cf04zzFt0LY2susorX354&chave2=Ug8cwwspH\_-ckGj5CvUIRA  
ASSINADO DIGITALMENTE POR: 04740468930-ANA PAULA CRUZ

CAMILLA DALL IGNA, nacionalidade BRASILEIRA, nascida em 10/11/1992, SOLTEIRA, EMPRESARIA, CPF nº 080.375.899-51, CARTEIRA DE IDENTIDADE nº 4968421, órgão expedidor SSP - SC, residente e domiciliado(a) no(a) RUA HERACLIDES VIEIRA BORGES, 444, BOSQUE, CURITIBANOS, SC, CEP 89520000, BRASIL, representada neste ato por sua PROCURADORA ANA PAULA CRUZ, nacionalidade BRASILEIRA, nascida em 12/01/1987, DIVORCIADA, CONTADORA, CPF nº 047.404.689-30, CARTEIRA DE IDENTIDADE nº 4268495, Órgão Expedidor SSPSC - SC, endereço: RUA FREI GASPAR, 310, CENTRO, CURITIBANOS, SC, CEP 89520000 titular da empresa CAMILLA DALL IGNA, registrada Junta Comercial do Estado de Santa Catarina, sob NIRE nº 42104733459, com sede Rua Heraclides Vieira Borges, 401, Bosque Curitiba, SC, CEP 89520000, devidamente inscrita no Cadastro Nacional de Pessoa Jurídica/MF sob o nº 24.514.438/0001-56, delibera e ajusta a presente alteração, mediante as condições estabelecidas nas cláusulas seguintes:

## FILIAL

Cláusula Primeira - O empresário individual resolve abrir uma filial que se localizará na RUA TANCREDO NEVES, 268, CENTRO, CAMPOS NOVOS, CEP 89620000 SC.

Por este estabelecimento será(ão) exercida(s) a(s) atividade(s) de:

COMÉRCIO A VAREJO DE PEÇAS E ACESSÓRIOS NOVOS PARA VEÍCULOS AUTOMOTORES; COMÉRCIO ATACADISTA DE MÁQUINAS, APARELHOS E EQUIPAMENTOS PARA USO AGROPECUÁRIO; PARTES E PEÇAS; COMÉRCIO VAREJISTA DE FERRAGENS E FERRAMENTAS; REPRESENTANTES COMERCIAIS E AGENTES DO COMÉRCIO DE MÁQUINAS AGRÍCOLAS E EQUIPAMENTOS; MANUTENÇÃO E REPARAÇÃO DE MÁQUINAS E EQUIPAMENTOS PARA AGRICULTURA E PECUÁRIA; MANUTENÇÃO E REPARAÇÃO DE TRATORES AGRÍCOLAS.

4530-7/03 - comércio a varejo de peças e acessórios novos para veículos automotores.

3314-7/11 - manutenção e reparação de máquinas e equipamentos para agricultura e pecuária.

3314-7/12 - manutenção e reparação de tratores agrícolas.

4614-1/00 - representantes comerciais e agentes do comércio de máquinas, equipamentos, embarcações e aeronaves.

4661-3/00 - comércio atacadista de máquinas, aparelhos e equipamentos para uso agropecuário; partes e peças.

4744-0/01 - comércio varejista de ferragens e ferramentas.



Junta Comercial do Estado de Santa Catarina

Certifico o Registro em 16/05/2023 Data dos Efeitos 16/05/2023

Arquivamento 42901397444 Protocolo 239856783 de 16/05/2023 NIRE 42104733459

Nome da empresa CAMILLA DALL IGNA

Este documento pode ser verificado em <http://regin.jucesc.sc.gov.br/autenticacaoDocumentos/autenticacao.aspx>

Chancela 251068352692086

Esta cópia foi autenticada digitalmente e assinada em 16/05/2023 LUCIANO LEITE KOWALSKI - Secretário-geral em exercício

16/05/2023



ALTERAÇÃO DE EMPRESÁRIO INDIVIDUAL

CAMILLA DALL IGNA

Cláusula Segunda - O empresário individual resolve abrir uma filial que se localizará na RUA AMARO CORDEIRO DA ROCHA, 419, CENTRO - URBANO, LEBON REGIS, CEP 89515000 SC.

Por este estabelecimento será(ão) exercida(s) a(s) atividade(s) de:

COMÉRCIO A VAREJO DE PEÇAS E ACESSÓRIOS NOVOS PARA VEÍCULOS AUTOMOTORES;COMÉRCIO ATACADISTA DE MÁQUINAS, APARELHOS E EQUIPAMENTOS PARA USO AGROPECUÁRIO; PARTES E PEÇAS;COMÉRCIO VAREJISTA DE FERRAGENS E FERRAMENTAS;REPRESENTANTES COMERCIAIS E AGENTES DO COMÉRCIO DE MÁQUINAS AGRÍCOLAS E EQUIPAMENTOS;MANUTENÇÃO E REPARAÇÃO DE MAQUINAS E EQUIPAMENTOS PARA AGRICULTURA E PECUÁRIA; MANUTENÇÃO E REPARAÇÃO DE TRATORES AGRÍCOLAS.

4530-7/03 - comércio a varejo de peças e acessórios novos para veículos automotores.

3314-7/11 - manutenção e reparação de máquinas e equipamentos para agricultura e pecuária.

3314-7/12 - manutenção e reparação de tratores agrícolas.

4614-1/00 - representantes comerciais e agentes do comércio de máquinas, equipamentos, embarcações e aeronaves.

4661-3/00 - comércio atacadista de máquinas, aparelhos e equipamentos para uso agropecuário; partes e peças.

4744-0/01 - comércio varejista de ferragens e ferramentas.

Cláusula Terceira - Permanecem inalteradas as demais cláusulas.

E, por estar assim ajustado, o empresário assina o presente instrumento.

CURITIBANOS SC, 16 de maio de 2023.

CAMILLA DALL IGNA  
P/P: ANA PAULA CRUZ



Junta Comercial do Estado de Santa Catarina

Certifico o Registro em 16/05/2023 Data dos Efeitos 16/05/2023

Arquivamento 42901397444 Protocolo 239856783 de 16/05/2023 NIRE 42104733459

Nome da empresa CAMILLA DALL IGNA

Este documento pode ser verificado em <http://regin.jucesc.sc.gov.br/autenticacaoDocumentos/autenticacao.aspx>

Chancela 251068352692086

Esta cópia foi autenticada digitalmente e assinada em 16/05/2023 LUCIANO LEITE KOWALSKI - Secretário-geral em exercício

16/05/2023



239856783

### TERMO DE AUTENTICACAO

NOME DA EMPRESA	CAMILLA DALL IGNA
PROTOCOLO	239856783 - 16/05/2023
ATO	002 - ALTERACAO
EVENTO	023 - ABERTURA DE FILIAL NA UF DA SEDE

#### MATRIZ

NIRE 42104733459  
CNPJ 24.514.438/0001-56  
CERTIFICO O REGISTRO EM 16/05/2023  
SOB N: 42901397436

#### FILIAIS NA UF

NIRE 42901397436  
CNPJ 24.514.438/0002-37  
ENDERECO: RUA TANCREDO NEVES, CAMPOS NOVOS - SC  
EVENTO 023 - ABERTURA DE FILIAL NA UF DA SEDE

NIRE 42901397444  
CNPJ 24.514.438/0003-18  
ENDERECO: RUA AMARO CORDEIRO DA ROCHA, LEBON REGIS - SC  
EVENTO 023 - ABERTURA DE FILIAL NA UF DA SEDE

#### REPRESENTANTES QUE ASSINARAM DIGITALMENTE

Cpf: 04740468930 - ANA PAULA CRUZ - Assinado em 16/05/2023 às 10:15:43



Junta Comercial do Estado de Santa Catarina

Certifico o Registro em 16/05/2023 Data dos Efeitos 16/05/2023

Arquivamento 42901397444 Protocolo 239856783 de 16/05/2023 NIRE 42104733459

Nome da empresa CAMILLA DALL IGNA

Este documento pode ser verificado em <http://regin.jucesc.sc.gov.br/autenticacaoDocumentos/autenticacao.aspx>

Chancela 251068352692086

Esta cópia foi autenticada digitalmente e assinada em 16/05/2023 LUCIANO LEITE KOWALSKI - Secretário-geral em exercício

16/05/2023



## REPÚBLICA FEDERATIVA DO BRASIL

## CADASTRO NACIONAL DA PESSOA JURÍDICA

NÚMERO DE INSCRIÇÃO <b>24.514.438/0001-56</b> MATRIZ	COMPROVANTE DE INSCRIÇÃO E DE SITUAÇÃO CADASTRAL	DATA DE ABERTURA <b>04/04/2016</b>	
NOME EMPRESARIAL <b>CAMILLA DALL IGNA</b>			
TÍTULO DO ESTABELECIMENTO (NOME DE FANTASIA) <b>TRATORES FORTHE</b>		PORTE <b>ME</b>	
CÓDIGO E DESCRIÇÃO DA ATIVIDADE ECONÔMICA PRINCIPAL <b>45.30-7-03 - Comércio a varejo de peças e acessórios novos para veículos automotores</b>			
CÓDIGO E DESCRIÇÃO DAS ATIVIDADES ECONÔMICAS SECUNDÁRIAS <b>33.14-7-11 - Manutenção e reparação de máquinas e equipamentos para agricultura e pecuária</b> <b>33.14-7-12 - Manutenção e reparação de tratores agrícolas</b> <b>46.14-1-00 - Representantes comerciais e agentes do comércio de máquinas, equipamentos, embarcações e aeronaves</b> <b>46.61-3-00 - Comércio atacadista de máquinas, aparelhos e equipamentos para uso agropecuário; partes e peças</b> <b>47.44-0-01 - Comércio varejista de ferragens e ferramentas</b>			
CÓDIGO E DESCRIÇÃO DA NATUREZA JURÍDICA <b>213-5 - Empresário (Individual)</b>			
LOGRADOURO <b>R HERACLIDES VIEIRA BORGES</b>	NÚMERO <b>401</b>	COMPLEMENTO <b>*****</b>	
CEP <b>89.520-000</b>	BAIRRO/DISTRITO <b>BOSQUE</b>	MUNICÍPIO <b>CURITIBANOS</b>	UF <b>SC</b>
ENDEREÇO ELETRÔNICO <b>TRATORESFORTE@GMAIL.COM</b>		TELEFONE <b>(49) 3241-0284</b>	
ENTE FEDERATIVO RESPONSÁVEL (EFR) <b>*****</b>			
SITUAÇÃO CADASTRAL <b>ATIVA</b>		DATA DA SITUAÇÃO CADASTRAL <b>04/04/2016</b>	
MOTIVO DE SITUAÇÃO CADASTRAL			
SITUAÇÃO ESPECIAL <b>*****</b>		DATA DA SITUAÇÃO ESPECIAL <b>*****</b>	

Aprovado pela Instrução Normativa RFB nº 2.119, de 06 de dezembro de 2022.

Emitido no dia **03/06/2024** às **16:46:54** (data e hora de Brasília).

Página: 1/1



Santa Catarina  
PREFEITURA MUNICIPAL DE CURITIBANOS  
SECRETARIA DE FINANÇAS

Data: 05/03/2024 09h20min

Número  
1314

Validade  
28/02/2025

## ALVARÁ DE LICENÇA DE LOCALIZAÇÃO E/OU FUNCIONAMENTO

Concedido à

CAMILLA DALL IGNA CNPJ: 24.514.438/0001-56

Para estabelecer na

Rua HERACLIDES VIEIRA BORGES, 401 - Compl. 0 - Bairro BOSQUE - CEP: 89520000

Nome fantasia

TRATORES FORTHE

Atividade principal

Comércio a varejo de peças e acessórios novos para veículos automotores

Atividade Secundária

Comércio varejista de ferragens e ferramentas  
Comércio atacadista de máquinas, aparelhos e equipamentos para uso agropecuário; partes e peças  
Representantes comerciais e agentes do comércio de máquinas, equipamentos, embarcações e aeronaves  
Manutenção e reparação de máquinas e equipamentos para agricultura e pecuária  
Manutenção e reparação de tratores agrícolas

Horário de funcionamento

NORMAL

Econômico

24952

Início da atividade

04/04/2016

Código de controle

CWND5SSXUNMBECV0

Aviso

Válido somente com comprovante de pagamento, quando aplicável

Fundamentação legal

De acordo com as disposições do Código Tributário Municipal, Lei nº 184/2017 Art 101, parágrafo único, o contribuinte é obrigado a comunicar a Prefeitura, dentro de 15 (quinze) dias da data de ocorrência, a BAIXA ou TRANSFERÊNCIA, sob pena de multa e responsabilidade pelos tributos devidos nos exercícios seguintes. Os contribuintes que não pretendem permanecer em atividade a partir de 1º de janeiro do próximo exercício deverão protocolar pedido de baixa ou suspensão de cadastro econômico até 31 de dezembro do atual exercício, sob pena de multa e responsabilidade pelos tributos devidos nos exercícios seguintes. A validade deste Alvará condiciona-se à apresentação do Alvará Sanitário e do Corpo de Bombeiros. O Alvará de localização deverá ser mantido em lugar visível e de fácil acesso no estabelecimento, para efeito de fiscalização. (Art. 100 da Lei Complementar 184/2017).  
Artigo 85 do CTM

A validade do documento pode ser consultada no site da prefeitura por meio do código de controle informado.

CURITIBANOS (SC), 05 de Março de 2024

Rua Coronel Vidal Ramos, 860 - Centro  
CURITIBANOS (SC) - CEP: 89520000 - Fone:4932457200

Página: 1/1



Página inicial > Produtos > Produtos STIHL > Roçadeiras > Roçadeiras para o mercado florestal > Roçadeira FS 291

**NOVO** Roçadeira FS 291

As roçadeiras mais potentes do portfólio STIHL



Os novos modelos **são uma evolução das máquinas** já conhecidas pelos nossos clientes e chegam para trazer ainda mais tecnologia para as atividades.

A nova linha de roçadeiras é recomendada para jardinagem profissional e conta com atributos técnicos que garantem **produtividade e eficiência**. São ideais para manutenção de áreas verdes, canteiros de rodovias, limpeza de mato pesado ou entrelaçado, desbrota e roçada em locais de difícil acesso, além de terrenos inclinados de acordo com o modelo do equipamento.

Os novos modelos também possuem motorização 2-MIX, que oferece **economia de combustível e menor emissão de gases**, e utilizam os mesmos conjuntos de corte que os modelos antecessores. **Confortáveis e ergonômicas**, contam com cabos ajustáveis que se adequam com o operador.

Encontre a loja mais próxima

#### Modelos

FS 291 Roçadeira Lâmina 2 facas especial

FS 291 Roçadeira Lâmina 3 facas

FS 291 Roçadeira Serra Circular 225-24

FS 291 Roçadeira TrimCut C 42-2

#### Dados técnicos

Dados técnicos	Valor
Cilindrada cm <sup>3</sup>	41.6
Potência kW	2
Potência HP	2.7
Peso kg <sup>1)</sup>	8
Z03	111
Z03	111
Valor de vibração na esquerda m/s <sup>2</sup> <sup>2)</sup>	5.8
Valor de vibração na direita m/s <sup>2</sup> <sup>2)</sup>	5.7
Comprimento total cm <sup>3)</sup>	178
Diâmetro do círculo de corte mm	420
Capacidade do tanque l	0.75

## Itens de série

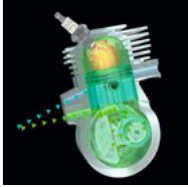
**MOTOR STIHL 2-MIX**

**DESEMPENHO ALTAMENTE EFICIENTE.** Com o motor STIHL 2-Mix, poderá reduzir a poluição pelos gases de escape, bem como baixar o consumo e, consequentemente, os custos de operação. Este motor de dois tempos foi projetado visando uma manutenção mínima e um uso eficiente de combustível, mesmo em elevados de potência. Utilize como combustível uma mistura de gasolina e óleo de motor. O motor STIHL 2-Mix está conforme com a rigorosa Fase V da diretiva UE s emissões.

**Cabo multifuncional**

O cabo multifuncional é usado em roçadeiras e podadores. Todos os elementos de manuseio para controle do motor estão integrados neste cabo. Com isto é possível um manuseio simples e seguro - a mão sempre fica no cabo. O cabo multifuncional está integrado no cabo de manejo das roçadeiras. Nas roçadeiras com cabo circular os elementos de manuseio estão integrados no eixo. Imagem meramente ilustrativa.

**PEGA MULTIFUNÇÕES PARA UMA MÃO SÓ**

**OPERAÇÃO CONFORTÁVEL.** Graças à pega multifunções para uma só mão, controla a sua máquina de forma simples e fiável com uma só mão. Uma vez que todos os elementos de comando relevantes estão integrados, o punho é adequado tanto para destros como para canhotos.

**SISTEMA ANTIVIBRAÇÃO STIHL**

**PARA UM TRABALHO MAIS AGRADÁVEL.** Ao acelerar a sua máquina, são geradas vibrações, que são podem ser notórias na pega. Os elementos de amortecimento e os elementos elásticos do sistema antivibração STIHL reduzem a transmissão das vibrações do motor para a zona da pega e, por conseguinte, para o seu corpo. Resultado: a máquina ficará muito mais estável nas mãos e o utilizador poderá trabalhar facilmente.

**Manuais de instrução das máquinas e manuais de segurança**

Language	Date	Link
 pt-BR	11/08/2023	<a href="#">Download PDF 1.3 MB</a>

Este site utiliza cookies para melhorar a sua experiência de navegação e adaptá-lo aos seus interesses. Levamos em consideração as suas preferências e processamos os dados para fins de marketing e análise. Você pode alterar as suas preferências de cookies clicando em [Configurações](#) ou aceitar todos os cookies clicando em "Aceitar todos os cookies".

Para mais informações, consulte a nossa [Política de Privacidade](#).

[Configurações](#)[Aceitar todos os cookies](#)

FS 161-L, 221-L, 291-L

**STIHL**



2 - 27 Manual de instruções de serviços



## Índice

1	Prefácio.....	2
2	Informações sobre este manual de instruções.....	2
3	Visão geral.....	3
4	Indicações de segurança.....	6
5	Preparar a roçadeira.....	13
6	Montagem da roçadeira.....	13
7	Ajustar a roçadeira para o usuário.....	16
8	Misturar combustível e abastecer a roçadeira.....	17
9	Ligar e desligar a máquina.....	18
10	Verificar a roçadeira.....	19
11	Trabalhar com a roçadeira.....	19
12	Após o trabalho.....	21
13	Transporte.....	21
14	Armazenagem.....	22
15	Limpeza.....	22
16	Manutenção.....	22
17	Consertos.....	23
18	Solucionar distúrbios.....	23
19	Dados técnicos.....	24
20	Combinações de ferramentas de corte, proteções e sistemas de suporte.....	26
21	Implementos permitidos.....	26
22	Peças de reposição e acessórios.....	26
23	Descarte.....	27
24	Declaração de conformidade da UE.....	27

## 1 Prefácio

Prezado cliente,

Queremos agradecer a sua preferência pela STIHL. Nós desenvolvemos e fabricamos os nossos produtos de qualidade superior, de acordo com as necessidades dos nossos clientes. Isso resulta em produtos com alta confiabilidade, mesmo em condições extremas.

A STIHL também se destaca pela excelência em serviços. Nossas Concessionárias garantem assistência técnica especializada e amplo suporte técnico.

A STIHL afirma expressamente ter um comprometimento sustentável e responsável com a natureza. Este manual de instruções deve auxiliá-lo a utilizar seu produto STIHL por uma vida útil longa de forma segura e ambientalmente correta.

Agradecemos a sua confiança e desejamos que tenha muita satisfação com seu produto STIHL.



Dr. Nikolas Stihl

### Endereço

STIHL Ferramentas Motorizadas Ltda.  
Av. São Borja, 3000  
93032-524 SÃO LEOPOLDO - RS

Serviço de Atendimento ao Consumidor (SAC):  
0800 707 5001

info@stihl.com.br

www.stihl.com.br

CNPJ: 87.235.172/0001-22

**IMPORTANTE! LER ANTES DO USO E DEPOIS GUARDAR.**

## 2 Informações sobre este manual de instruções

### 2.1 Documentos aplicáveis

Aplicam-se as especificações de segurança locais a seguir.

- ▶ Adicionalmente a este manual de instruções de serviços, ler, entender e guardar os seguintes documentos:
  - Manual de instruções de serviços e embalagem da ferramenta de corte utilizada

### 2.2 Identificação de avisos no texto



#### ATENÇÃO

- O aviso indica perigos, que resultam em ferimentos graves ou morte.
  - ▶ As medidas mencionadas podem evitar lesões graves ou morte.

#### AVISO

- O aviso indica perigos, que podem levar a danos materiais.
  - ▶ As medidas mencionadas podem evitar danos materiais.

### 2.3 Símbolos no texto



Este símbolo refere-se a um capítulo deste manual de instruções.

## 3 Visão geral

### 3.1 Roçadeira

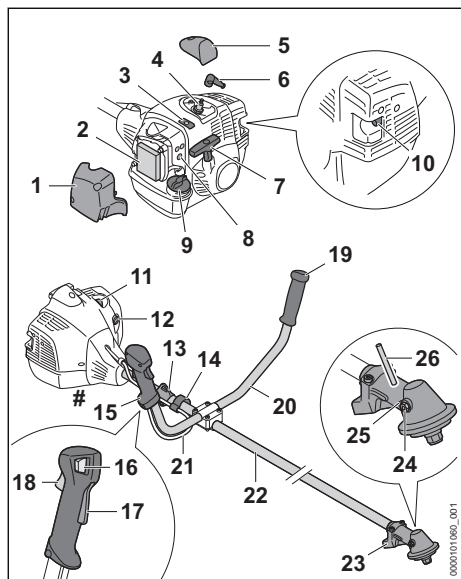

#### 1 Tampa do filtro

A tampa do filtro cobre o filtro de ar.

#### 2 Filtro de ar

O filtro de ar filtra o ar tirado pelo motor.

#### 3 Corrediça

A corrediça serve para definir o modo de verão ou o modo de inverno.

#### 4 Vela de ignição

A vela de ignição inflama a mistura de ar e combustível no motor.

#### 5 Cobertura

A cobertura cobre o terminal da vela de ignição.

#### 6 Terminal da vela de ignição

O terminal da vela de ignição conecta o circuito de ignição à vela de ignição.

#### 7 Manípulo de arranque

O manípulo de arranque serve para dar partida no motor.

#### 8 Parafusos de regulagem do carburador

Os parafusos de regulagem do carburador servem para regular o carburador.

#### 9 Tampa do tanque de combustível

A tampa do tanque de combustível fecha o tanque de combustível.

#### 10 Silenciador

O silenciador diminui as emissões de ruído da roçadeira.

#### 11 Bomba manual de combustível

A bomba manual de combustível facilita a partida do motor.

#### 12 Botão da borboleta do afogador

O botão da borboleta do afogador serve para dar partida no motor.

#### 13 Olhal de transporte

O olhal de transporte engata o sistema de suporte.

#### 14 Suporte do cabo do acelerador

O suporte do cabo do acelerador serve para fixar o cabo do acelerador.

#### 15 Cabo de manejo

O cabo de manejo serve para operar, segurar e conduzir a roçadeira.

#### 16 Botão stop

O botão stop serve para desligar o motor.

#### 17 Trava do acelerador

A trava do acelerador desbloqueia a alavanca do acelerador.

#### 18 Alavanca do acelerador

A alavanca do acelerador serve para acelerar o motor.

#### 19 Cabo da mão

O cabo da mão serve para segurar e conduzir a roçadeira.

#### 20 Cabo do punho

O cabo do punho conecta o cabo de manejo e o cabo da mão com o tubo do eixo.

#### 21 Cabo do acelerador

O cabo do acelerador conecta a alavanca do acelerador ao motor.

#### 22 Tubo do eixo

O tubo do eixo conecta todos os componentes.

#### 23 Carcaça da engrenagem

A carcaça da engrenagem cobre a engrenagem.

#### 24 Furo para o pino fixador

O furo para o pino fixador acomoda o pino fixador.

#### 25 Parafuso de fechamento

O parafuso de fechamento fecha a abertura da graxa de engrenagem STIHL.

#### 26 Pino fixador

O pino fixador bloqueia o eixo durante a montagem de uma ferramenta de corte.

## # Placa de identificação com número da máquina

### 3.2 Roçadeira

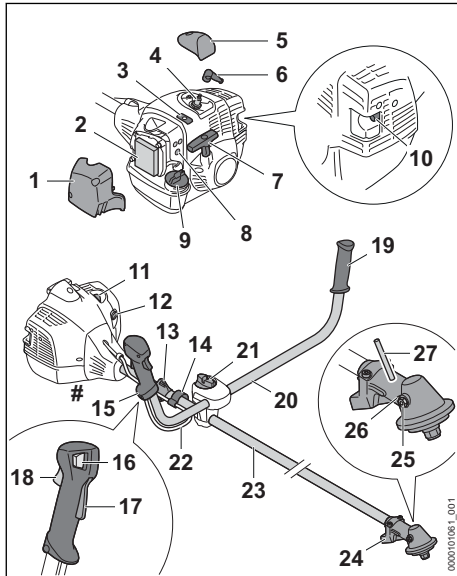

#### 1 Tampa do filtro

A tampa do filtro cobre o filtro de ar.

#### 2 Filtro de ar

O filtro de ar filtra o ar tirado pelo motor.

#### 3 Corrediça

A corrediça serve para definir o modo de verão ou o modo de inverno.

#### 4 Vela de ignição

A vela de ignição inflama a mistura de ar e combustível no motor.

#### 5 Cobertura

A cobertura cobre o terminal da vela de ignição.

#### 6 Terminal da vela de ignição

O terminal da vela de ignição conecta o circuito de ignição à vela de ignição.

#### 7 Manípulo de arranque

O manípulo de arranque serve para dar partida no motor.

#### 8 Parafusos de regulagem do carburador

Os parafusos de regulagem do carburador servem para regular o carburador.

#### 9 Tampa do tanque de combustível

A tampa do tanque de combustível fecha o tanque de combustível.

#### 10 Silenciador

O silenciador diminui as emissões de ruído da roçadeira.

#### 11 Bomba manual de combustível

A bomba manual de combustível facilita a partida do motor.

#### 12 Botão da borboleta do afogador

O botão da borboleta do afogador serve para dar partida no motor.

#### 13 Olhal de transporte

O olhal de transporte engata o sistema de suporte.

#### 14 Suporte do cabo do acelerador

O suporte do cabo do acelerador serve para fixar o cabo do acelerador.

#### 15 Cabo de manejo

O cabo de manejo serve para operar, segurar e conduzir a roçadeira.

#### 16 Botão stop

O botão stop serve para desligar o motor.

#### 17 Trava do acelerador

A trava do acelerador desbloqueia a alavanca do acelerador.

#### 18 Alavanca do acelerador

A alavanca do acelerador serve para acelerar o motor.

#### 19 Cabo da mão

O cabo da mão serve para segurar e conduzir a roçadeira.

#### 20 Cabo do punho

O cabo do punho conecta o cabo de manejo e o cabo da mão com o tubo do eixo.

#### 21 Parafuso fixador

O parafuso fixador prende o cabo do punho ao apoio do cabo.

#### 22 Cabo do acelerador

O cabo do acelerador conecta a alavanca do acelerador ao motor.

#### 23 Tubo do eixo

O tubo do eixo conecta todos os componentes.

#### 24 Carcaça da engrenagem

A carcaça da engrenagem cobre a engrenagem.

#### 25 Furo para o pino fixador

O furo para o pino fixador acomoda o pino fixador.

#### 26 Parafuso de fechamento

O parafuso de fechamento fecha a abertura da graxa de engrenagem STIHL.

**27 Pino fixador**

O pino fixador bloqueia o eixo durante a montagem de uma ferramenta de corte.

**# Placa de identificação com número da máquina****3.3 Proteções e ferramentas de corte**

As proteções e as ferramentas de corte são mostradas como exemplos. As combinações que podem ser usadas estão especificadas neste manual de instruções,  20.

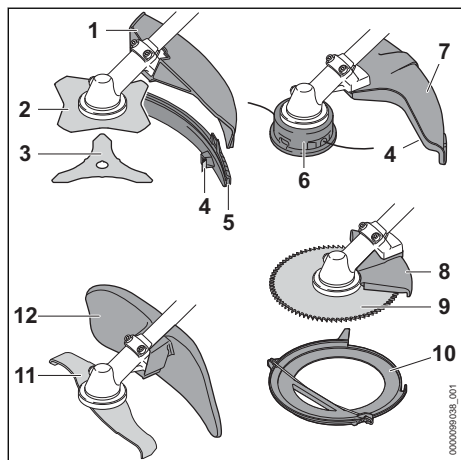
**1 Proteção universal**

A proteção universal protege o operador de objetos que podem ser arremessados para cima e do contato com a ferramenta de corte.

**2 Lâmina para cortar relva**

A lâmina serve para cortar grama e capim.

**3 Lâmina de metal**

A lâmina de metal corta mato espesso.

**4 Faca limitadora**

A faca limitadora corta os fios de corte no comprimento correto durante o trabalho.

**5 Protetor**

O protetor amplia a proteção universal para utilização com um cabeçote de corte.

**6 Cabeçote de corte**

O cabeçote de corte contém os fios de corte.

**7 Proteção para cabeçotes de corte**

A proteção para cabeçotes de corte protege o operador de objetos que podem ser arremessados e do contato com o cabeçote de corte.

**8 Encosto**

O encosto protege o operador de objetos que podem ser arremessados e do contato com a serra circular e serve para apoiar a roçadeira na madeira durante o trabalho.

**9 Serra circular**

A serra circular serve para serrar arbustos e árvores.

**10 Proteção para transporte**

A proteção para transporte protege o operador do contato com a ferramenta de corte de metal.

**11 Lâmina trituradora**

A lâmina trituradora corta e tritura os arbustos.

**12 Proteção para lâmina trituradora**

A proteção para a lâmina trituradora protege o operador de objetos que podem ser arremessados e do contato com a lâmina trituradora.

**3.4 Símbolos**

Estes símbolos podem constar sobre a roçadeira e sobre a proteção e significam o seguinte:



+ Este símbolo identifica o tanque de combustível.



Este símbolo identifica a bomba manual de combustível.



Nesta posição a corredeira está em trabalho de inverno.



Nesta posição a corredeira está em trabalho de verão.



Nesta posição do botão da borboleta do afogador o motor é operado.



Nesta posição do botão da borboleta do afogador o motor é ligado quando já aquecido.



Nesta posição do botão da borboleta do afogador o motor é ligado quando está frio.



Este símbolo representa o botão stop.



Este símbolo indica o sentido de rotação da ferramenta de corte.

max  $\varnothing$  XXX Este símbolo indica o diâmetro máximo da ferramenta de corte em milímetros.



Este símbolo indica a rotação nominal da ferramenta de corte.



Nível de potência sonora garantido conforme a Norma 2000/14/EG em dB(A) para tornar comparáveis as emissões sonoras dos produtos.

## 4 Indicações de segurança

### 4.1 Símbolos de avisos

#### 4.1.1 Símbolos de avisos

Os símbolos de avisos colocados sobre a roçadeira significam o seguinte:



Observar as indicações de segurança e suas ações.



Ler, entender e conservar o manual de instruções de serviços.



Usar óculos de proteção, protetor auricular e capacete de proteção.



Usar botas de segurança.



Usar luvas de proteção.



Observar as indicações de segurança sobre rebotes e suas ações.



Observar as indicações de segurança para objetos lançados e as medidas a serem adotadas.



Manter uma distância de segurança.



Não tocar em superfícies quentes.

#### 4.1.2 Proteção para cabeçotes de corte

Os símbolos de avisos colocados sobre a proteção para cabeçotes de corte significam o seguinte:



Utilizar esta proteção para cabeçotes de corte.



Não utilizar esta proteção para lâminas para cortar relva.



Não utilizar esta proteção para lâminas de metal.



Não utilizar esta proteção para lâminas trituradoras.



Não utilizar esta proteção para serras circulares.

#### 4.1.3 Proteção universal sem protetor

##### Proteção universal

Os símbolos de avisos colocados sobre a proteção universal significam o seguinte:



Não utilizar esta proteção sem protetor para cabeçotes de corte.



Utilizar esta proteção para lâminas para cortar relva.



Utilizar esta proteção para lâminas de metal.



Não utilizar esta proteção para lâminas trituradoras.



Não utilizar esta proteção para serras circulares.

##### Protetor

Os símbolos de avisos colocados sobre o protetor significam o seguinte:



Utilizar a proteção universal junto com o protetor e com a faca limitadora para cabeçotes de corte.

#### 4.2 Utilização prevista

A roçadeira STIHL FS 161-L, 221-L, 291-L serve para as seguintes aplicações:

- com um cabeçote de corte: para o corte de grama
- com uma lâmina de corte para relva: para o corte de grama e capim
- com uma lâmina de metal: para o corte de matos com diâmetro até 20 mm
- com uma serra circular: serrar arbustos e árvores com diâmetro do tronco de até 40 mm

### ⚠ ATENÇÃO

- Se a roçadeira não for utilizada conforme especificado, os usuários podem sofrer ferimentos.

mentos graves ou fatais e podem ocorrer danos materiais.

- ▶ Usar a roçadeira conforme descrito neste manual de instruções de serviços.

### 4.3 Requisitos ao usuário

#### ⚠ ATENÇÃO

- Usuários que não foram instruídos podem não reconhecer ou não avaliar corretamente os perigos da roçadeira. O usuário ou outras pessoas podem sofrer ferimentos graves ou até fatais.



- ▶ Ler, entender e conservar o manual de instruções de serviços.

- ▶ Se a roçadeira for emprestada para outra pessoa: entregar o manual de instruções junto.
- ▶ Certificar-se de que o usuário atenda às seguintes exigências:
  - O usuário está descansado.
  - Que ele tenha capacidade física, sensorial e mental para manusear e trabalhar com a roçadeira. Se o usuário tiver capacidades físicas, sensoriais ou mentais reduzidas, ele só deve utilizar o equipamento sob supervisão ou instrução de uma pessoa responsável.
  - O usuário consegue reconhecer e avaliar os perigos da roçadeira.
  - O usuário é maior de idade ou está sendo treinado, conforme as leis trabalhistas nacionais, sob a supervisão de um profissional.
  - Que ele tenha recebido instruções em um Ponto de Vendas STIHL ou de um técnico, antes de trabalhar pela primeira vez com a roçadeira.
  - O usuário não está sob efeito de álcool, drogas ou medicamentos.
- ▶ Em caso de dúvidas: procurar um Ponto de Vendas STIHL.
- O sistema de ignição da roçadeira gera um campo eletromagnético. O campo eletromagnético pode afetar marcapassos cardíacos. O usuário pode sofrer ferimentos graves ou fatais.
  - ▶ Se o usuário estiver usando um marcapasso: verificar se o marcapasso não será afetado.

### 4.4 Vestimenta e equipamentos de proteção

#### ⚠ ATENÇÃO

- Durante o trabalho, cabelos compridos podem ser sugados para dentro da roçadeira. O operador pode ser gravemente ferido.
  - ▶ Prender cabelos compridos e protegê-los, para que fiquem acima dos ombros.
- Durante o trabalho, objetos podem ser arremessados em alta velocidade. O usuário pode sofrer ferimentos.



- ▶ Usar óculos de proteção firmes. Os óculos de proteção adequados são testados de acordo com a norma EN 166 ou de acordo com regulamentos nacionais e podem ser adquiridos no mercado com a respectiva identificação.

- ▶ Usar um protetor facial.
- ▶ Vestir calças compridas feitas de material resistente.

- Durante o trabalho é gerado ruído. O ruído pode prejudicar sua audição.



- ▶ Usar um protetor auricular.

- Queda de objetos pode causar ferimentos na cabeça.



- ▶ Se há perigo de queda de objetos durante o trabalho: usar capacete de proteção.

- Durante o trabalho, pode haver formação de poeira. Poeira inalada pode prejudicar a saúde e desencadear reações alérgicas.

- ▶ Se houver formação de poeira: usar uma máscara de proteção contra poeira.
- Roupas não apropriadas podem se enroscar na madeira, em arbustos e na roçadeira. Usuários sem o vestuário adequado podem sofrer ferimentos graves.
  - ▶ Usar roupas justas.
  - ▶ Retirar lenços e acessórios.
- Durante o trabalho, o usuário pode entrar em contato com a ferramenta de corte em rotação. O operador pode ser gravemente ferido.
  - ▶ Usar sapatos feitos com material resistente.



- ▶ Se for utilizada uma ferramenta de corte de metal: usar botas de segurança com biqueira de aço.

- ▶ Vestir calças compridas feitas de material resistente.

- Na montagem e desmontagem da ferramenta de corte e durante a limpeza ou manutenção, o usuário pode entrar em contato com os gumes afiados da ferramenta de corte ou da faca limitadora. O usuário pode sofrer ferimentos.



- ▶ Usar luvas de proteção feitas de material resistente.

- Se o usuário usar calçados inadequados, ele pode escorregar. O usuário pode sofrer ferimentos.
  - ▶ Usar calçado firme e fechado, com sola antiderrapante.

## 4.5 Área de trabalho e arredores

### ▲ ATENÇÃO

- Outras pessoas, crianças e animais podem não conseguir perceber e prever os perigos da roçadeira e de objetos arremessados pela mesma e podem sofrer ferimentos graves. Pessoas não autorizadas, crianças e animais podem ser gravemente feridos e podem ocorrer danos materiais.



- ▶ Manter outras pessoas, crianças e animais afastados da área de trabalho em um raio de 15 metros.

- ▶ Manter uma distância de 15 metros de outros objetos.
- ▶ Não deixar a roçadeira sem vigilância.
- ▶ Certificar-se de que as crianças não possam brincar com a roçadeira.
- Quando o motor está funcionando, gases de escape quentes fluem para fora do silenciador. Os gases de escape quentes podem incendiar materiais facilmente inflamáveis e causar incêndios.
  - ▶ Manter o jato dos gases de escape longe de materiais facilmente inflamáveis.

## 4.6 Situação segura de funcionamento

### 4.6.1 Roçadeira

A roçadeira está em condições seguras, se forem atendidos os seguintes requisitos:

- A roçadeira está sem danos.
- Não há vazamento de combustível na roçadeira.
- A tampa do tanque de combustível está fechada.
- A roçadeira está limpa.
- Os elementos de manejo funcionam e não foram alterados.

- Uma das combinações de ferramenta de corte e proteção, indicada nesse manual de instruções, está montada.
- A ferramenta de corte e a proteção estão montadas corretamente.
- Foram montados acessórios originais STIHL específicos para esta roçadeira.
- O acessório está montado corretamente.
- Todos os parafusos e peças de fixação estão bem apertados.
- A ferramenta de corte não se movimenta na marcha lenta.

### ▲ ATENÇÃO

- Em condições não seguras, alguns componentes podem não funcionar corretamente, dispositivos de segurança podem ser desativados e pode vazar combustível. As pessoas podem sofrer ferimentos graves ou fatais.
  - ▶ Trabalhar com uma roçadeira que não esteja danificada.
  - ▶ Se vazar combustível da roçadeira: não trabalhar com a roçadeira e procurar um Ponto de Vendas STIHL.
  - ▶ Fechar a tampa do tanque de combustível.
  - ▶ Se a roçadeira estiver suja: limpar a roçadeira.
  - ▶ Não modificar a roçadeira. Exceção: montagem de uma combinação de ferramenta de corte e proteção indicada neste manual de instruções.
  - ▶ Caso os elementos de comando não funcionem: não trabalhar com a roçadeira.
  - ▶ Montar acessórios originais STIHL específicos para esta roçadeira.
  - ▶ Montar a ferramenta de corte e proteção, conforme descrito neste manual de instruções.
  - ▶ Montar o acessório conforme descrito neste manual de instruções de serviços ou no manual de instruções de serviços do acessório.
  - ▶ Apertar bem os parafusos soltos e peças de fixação.
  - ▶ Se a ferramenta de corte se movimentar na marcha lenta: solucionar os distúrbios.
  - ▶ Não inserir objetos nas aberturas da roçadeira.
  - ▶ Substituir etiquetas de aviso gastas ou danificadas.
  - ▶ Em caso de dúvidas: procurar um Ponto de Vendas STIHL.

#### 4.6.2 Proteção

A proteção está em condições seguras, se forem atendidos os seguintes requisitos:

- Ela não está danificada.
- Se for usada a proteção para cabeçotes de corte: a faca limitadora está montada corretamente.
- Se a proteção universal for usada em conjunto com um cabeçote de corte: a faca limitadora e o protetor estão montados corretamente.

### ⚠ ATENÇÃO

- Em condições de funcionamento não seguras, alguns componentes podem não funcionar corretamente e dispositivos de segurança podem ser desativados. O operador pode ser gravemente ferido.
  - ▶ Trabalhar com uma proteção sem danos.
  - ▶ Se for utilizada a proteção para cabeçotes de corte: trabalhar com uma faca limitadora corretamente montada.
  - ▶ Se a proteção universal for usada em conjunto com um cabeçote de corte: trabalhar com uma faca limitadora e um protetor corretamente montados.
  - ▶ Em caso de dúvidas: procurar um Ponto de Vendas STIHL.

#### 4.6.3 Cabeçote de corte

O cabeçote de corte está em condições seguras, se forem atendidos os seguintes requisitos:

- O cabeçote de corte não está danificado.
- O cabeçote de corte não está bloqueado.
- O cabeçote de corte está corretamente montado e apertado.
- Os fios de corte estão montados corretamente.
- Os limites de desgaste não foram excedidos.

### ⚠ ATENÇÃO

- Em condições não seguras, as peças podem se soltar do cabeçote de corte ou do fio de corte e serem lançadas. As pessoas podem sofrer ferimentos graves.
  - ▶ Trabalhar com um cabeçote de corte que não esteja danificado.
  - ▶ Não substituir fios de corte por objetos de metal.
  - ▶ Observar e manter os limites de desgaste.
  - ▶ Em caso de dúvidas: procurar um Ponto de Vendas STIHL.

#### 4.6.4 Ferramenta de corte de metal

A ferramenta de corte de metal está em condições seguras, se forem atendidos os seguintes requisitos:

- A ferramenta de corte de metal e as peças montadas fixas não estão danificadas.
- A ferramenta de corte de metal não está deformada.
- A ferramenta de corte de metal está montada e apertada corretamente.
- A ferramenta de corte de metal está afiada corretamente.
- A ferramenta de corte de metal não tem rebarbas nos gumes.
- Os limites de desgaste não foram excedidos.
- Se for usada uma ferramenta de corte de metal não fabricada pela STIHL, ela não pode ser mais pesada, mais grossa, não ter outra forma, não ter qualidade inferior e não ter diâmetro maior do que a maior ferramenta de corte aprovada pela STIHL.

### ⚠ ATENÇÃO

- Em condições não seguras, algumas peças da ferramenta de corte de metal podem se soltar e serem lançadas. As pessoas podem sofrer ferimentos graves.
  - ▶ Trabalhar com uma ferramenta de corte de metal e com peças montadas fixas sem danos.
  - ▶ Afiar a ferramenta de corte de metal corretamente.
  - ▶ Remover as rebarbas dos gumes de corte com uma lima.
  - ▶ Levantar as ferramentas de corte de metal para que sejam balanceadas em um Ponto de Vendas STIHL.
  - ▶ Observar e manter os limites de desgaste.
  - ▶ Usar uma ferramenta de corte de metal especificada nesse manual de instruções.
  - ▶ Em caso de dúvidas: procurar um Ponto de Vendas STIHL.

#### 4.7 Combustível e abastecimento

### ⚠ ATENÇÃO

- O combustível utilizado para esta roçadeira consiste em uma mistura de gasolina e óleo de motor dois tempos. O combustível e a gasolina são altamente inflamáveis. Se o combustível ou a gasolina entrarem em contato com chamas abertas ou objetos quentes, o combustível ou a gasolina podem causar incêndios ou explosões. Pessoas podem sofrer ferimentos graves ou fatais e podem ocorrer danos materiais.

- ▶ Proteger o combustível e a gasolina do calor e do fogo.
- ▶ Não derramar combustível e gasolina.
- ▶ Em caso de derramamento de combustível: secar o combustível com um pano e não tentar ligar o motor até que todas as peças da roçadeira estejam secas.
- ▶ Não fumar.
- ▶ Não abastecer perto de fogo.
- ▶ Antes de abastecer, desligar o motor e deixá-lo esfriar.
- ▶ Ligar o motor no mínimo a 3 metros do local de abastecimento.
- Vapores de combustível e vapores de gasolina inalados podem envenenar as pessoas.
  - ▶ Não inalar vapores de combustível e vapores de gasolina.
  - ▶ Abastecer somente em locais bem ventilados.
- A roçadeira aquece durante o trabalho. O combustível se expande e pode ocorrer uma sobrepessão no tanque de combustível. Quando a tampa do tanque de combustível é aberta, o combustível pode jorrar para fora. O combustível que transbordou pode inflamar. O operador pode se ferir gravemente.
  - ▶ Deixar a roçadeira esfriar antes de abrir a tampa do tanque de combustível.
- Roupas que entram em contato com combustível ou gasolina são mais inflamáveis. Pessoas podem sofrer ferimentos graves ou fatais e podem ocorrer danos materiais.
  - ▶ Se as roupas entrarem em contato com combustível ou gasolina: trocar as roupas.
- Combustível, gasolina e óleo de motor a dois tempos podem colocar o meio ambiente em risco.
  - ▶ Não derramar combustível, gasolina e óleo de motor a dois tempos.
  - ▶ Descartar o combustível, a gasolina e o óleo de motor a dois tempos de acordo com a legislação de cada país e de forma ecologicamente correta.
- Se o combustível, a gasolina e o óleo de motor a dois tempos entrarem em contato com a pele ou com os olhos, eles podem causar irritação na pele e nos olhos.
  - ▶ Evitar o contato com combustível, gasolina e óleo de motor a dois tempos.
  - ▶ Em caso de contato com a pele: lavar a área de contato com bastante água e sabão.
  - ▶ Se ocorrer contato com os olhos: lavá-los, pelo menos, por 15 minutos com bastante água e procurar um médico.
- O sistema de ignição da roçadeira gera faíscas. As faíscas podem escapar para o exterior e causar fogo e explosões em ambientes altamente inflamáveis ou explosivos. Pessoas podem sofrer ferimentos graves ou fatais e podem ocorrer danos materiais.
  - ▶ Usar velas de ignição, conforme descrito neste manual de instruções.
  - ▶ Aparafusar a vela de ignição e apertá-la firmemente.
  - ▶ Pressionar o terminal da vela de ignição firmemente.
- Se a roçadeira for abastecida com combustível misturado com gasolina inadequada ou óleo de motor dois tempos inadequado ou se tiver uma proporção de mistura incorreta de gasolina e óleo de motor dois tempos, a roçadeira poderá ser danificada.
  - ▶ Misturar o combustível, conforme descrito neste manual de instruções de serviços.
- Se o combustível for armazenado por muito tempo, a mistura de gasolina e óleo de motor a dois tempos pode segregar ou envelhecer. Se a roçadeira for abastecida com combustível segregado ou envelhecido, a roçadeira pode ser danificada.
  - ▶ Antes de abastecer a roçadeira: misturar o combustível.
  - ▶ Utilizar mistura de gasolina e óleo de motor dois tempos, que não tenha mais de 30 dias (STIHL MotoMix: 5 anos).

## 4.8 Trabalhar

### ⚠ ATENÇÃO

- Se o operador não ligar o motor adequadamente, ele pode perder o controle sobre a roçadeira. O operador pode se ferir gravemente.
  - ▶ Ligar o motor conforme descrito neste manual de instruções de serviços.
  - ▶ Se a ferramenta de corte tocar no solo ou em algum objeto: não ligar a máquina.
- Em determinadas situações, o operador não consegue mais trabalhar concentrado. O operador pode perder o controle sobre a roçadeira, tropeçar, cair e sofrer ferimentos graves.
  - ▶ Trabalhar com calma e concentração.
  - ▶ Se as condições de iluminação e visibilidade não forem boas: não trabalhar com a roçadeira.
  - ▶ Operar a roçadeira sozinho.
  - ▶ Conduzir a ferramenta de corte próxima ao solo.
  - ▶ Prestar atenção aos obstáculos.

- ▶ Trabalhar em pé, sobre o chão e manter o equilíbrio.
- ▶ Se houver sinais de cansaço: fazer uma pausa no trabalho.
- Quando o motor está funcionando, são gerados gases de escape. Os gases de escape inalados podem envenenar as pessoas.
  - ▶ Não inalar os gases de escape.
  - ▶ Trabalhar em local bem ventilado com a roçadeira.
  - ▶ Em caso de náuseas, dores de cabeça, perturbações visuais, perturbações auditivas ou tonturas: interromper o trabalho e procurar um médico.
- Se o usuário estiver usando protetor auricular e o motor estiver funcionando, o usuário pode estar limitado para perceber e avaliar ruídos.
  - ▶ Trabalhar com calma e concentração.
- Se a roçadeira estiver sendo usada e o botão da borboleta do afogador estiver na posição **Z** ou **Z**, o usuário não poderá trabalhar com a roçadeira de maneira controlada. O operador pode se ferir gravemente.
  - ▶ Certificar-se de que o botão da borboleta do afogador esteja na posição **I** durante o trabalho.
  - ▶ Ligar o motor conforme descrito neste manual de instruções de serviços.
- A ferramenta de corte em movimento pode cortar o operador. O operador pode ser gravemente ferido.
  - ▶ Não encostar na ferramenta de corte em movimento.
  - ▶ Caso a ferramenta de corte esteja bloqueada por algum objeto: desligar o motor. Somente depois remover o objeto.
- Se for trabalhado com fios de corte muito compridos, a roçadeira pode ser danificada.
  - ▶ Usar uma proteção adequada com uma faca limitadora montada.
- Caso a ferramenta de corte esteja bloqueada por algum objeto e for acelerado, a roçadeira pode ser danificada.
  - ▶ Desligar o motor. Somente depois remover o objeto.
- Se a roçadeira apresentar um comportamento alterado ou anormal durante o trabalho, ela pode estar operando em condições inseguras. Podem ocorrer ferimentos pessoais e danos materiais.
  - ▶ Interromper o trabalho e procurar um Ponto de Vendas STIHL.
- Durante o trabalho podem ocorrer vibrações na roçadeira.



- ▶ Usar luvas.

- ▶ Fazer pausas durante o trabalho.
- ▶ Se ocorrerem sinais de problemas circulatorios: consultar um médico.
- Se durante o trabalho a ferramenta de corte tocar em objetos estranhos, a ferramenta ou partes dela podem ser lançadas em alta velocidade para o alto. Pessoas podem sofrer ferimentos e pode haver danos materiais.
  - ▶ Retirar objetos estranhos da área de trabalho.
- Se a ferramenta de corte em movimento atingir um objeto duro, podem ocorrer faíscas e a ferramenta de corte pode ser danificada. As faíscas podem causar fogo em ambientes facilmente inflamáveis. Pessoas podem sofrer ferimentos graves ou fatais e podem ocorrer danos materiais.
  - ▶ Não trabalhar em ambientes facilmente inflamáveis.
  - ▶ Certificar-se que a ferramenta de corte está em perfeitas condições de segurança.
- Após soltar a alavanca do acelerador, a ferramenta de corte pode continuar se movendo por algum tempo. As pessoas podem sofrer ferimentos graves.
  - ▶ Aguardar até que a ferramenta de corte esteja parada.
- Em uma situação perigosa, o usuário pode entrar em pânico e não tirar o sistema costal. O operador pode ser gravemente ferido.
  - ▶ Treinar a retirada do sistema de suporte.

## 4.9 Forças de reação

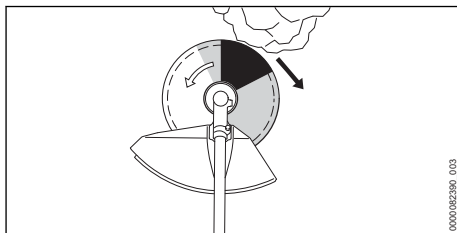

Um rebote pode ser causado pelos seguintes fatores:

- A ferramenta de corte de metal atinge um objeto rígido na área marcada em cinza ou na área marcada em preto e é rapidamente travada.
- A ferramenta de corte de metal está presa.

O maior perigo de um rebote ocorre na área marcada em preto.

## ▲ ATENÇÃO

- Devido a essas causas, o movimento rotativo da ferramenta de corte pode ser mais lento ou parado e a ferramenta de corte pode ser empurrada para a direita ou na direção do usuário (seta preta). O operador pode perder o controle sobre a roçadeira. Pessoas podem sofrer ferimentos graves ou fatais.
  - ▶ Segurar a roçadeira com as duas mãos.
  - ▶ Trabalhar conforme descrito neste manual de instruções de serviços.
  - ▶ Não trabalhar na área marcada em preto.
  - ▶ Uma das combinações de ferramenta de corte, proteção e sistema de suporte, indicada nesse manual de instruções, está montada.
  - ▶ Afiar a ferramenta de corte de metal corretamente.
  - ▶ Trabalhar com rotação máxima.

### 4.10 Transporte

## ▲ ATENÇÃO

- Durante o trabalho a carcaça da engrenagem pode aquecer. O operador pode se queimar.
  - ▶ Não tocar na carcaça da engrenagem quente.
- Durante o transporte, a roçadeira pode cair ou se movimentar. Podem ocorrer ferimentos pessoais e danos materiais.
  - ▶ Desligar o motor.
  - ▶ Se uma ferramenta de corte de metal estiver montada: colocar a proteção para transporte.
  - ▶ Fixar a roçadeira com cordas ou cintas, de modo que ela não possa cair ou se deslocar.
- Após o funcionamento do motor, o silenciador e o motor podem estar quentes. O operador pode se queimar.
  - ▶ Transportar a roçadeira pelo tubo do eixo, de modo que a ferramenta de corte aponte para trás e a roçadeira fique equilibrada.

### 4.11 Armazenagem

## ▲ ATENÇÃO

- Crianças não conseguem perceber e prever os perigos da roçadeira. As crianças podem sofrer ferimentos graves.
  - ▶ Desligar o motor.
  - ▶ Se uma ferramenta de corte de metal estiver montada: colocar a proteção para transporte.

- ▶ Guardar a roçadeira fora do alcance de crianças.
- ▶ Guardar a roçadeira em uma posição estável e protegida contra quedas.
- Os contatos elétricos e componentes metálicos da roçadeira podem sofrer corrosão, em função da umidade. A roçadeira pode ser danificada.
  - ▶ Guardar a roçadeira limpa e seca.

### 4.12 Limpeza, manutenção e consertos

## ▲ ATENÇÃO

- Se durante a limpeza, manutenção ou conserto o motor estiver funcionando, a ferramenta de corte pode começar a funcionar involuntariamente. Podem ocorrer ferimentos pessoais e danos materiais.
  - ▶ Desligar o motor.
- Após o funcionamento do motor, o silenciador e o motor podem estar quentes. As pessoas podem se queimar.
  - ▶ Aguardar até que o silenciador e o motor tenham esfriado.
- Durante o trabalho a carcaça da engrenagem pode aquecer. O operador pode se queimar.
  - ▶ Não tocar na carcaça da engrenagem quente.



- Produtos de limpeza abrasivos, limpeza com jato de água ou com objetos cortantes podem danificar a roçadeira, a proteção ou a ferramenta de corte. Se a roçadeira, a proteção ou a ferramenta de corte não forem limpas adequadamente, alguns componentes podem não funcionar corretamente e dispositivos de segurança podem ser desativados. As pessoas podem sofrer ferimentos graves.
  - ▶ Limpar a roçadeira, a proteção e a ferramenta de corte, conforme descrito neste manual de instruções de serviços.
- Se a roçadeira, a proteção ou a ferramenta de corte não receberem manutenção adequada ou não forem consertados, conforme descrito neste manual de instruções de serviços, alguns componentes podem não funcionar corretamente e dispositivos de segurança podem ser desativados. As pessoas podem sofrer ferimentos graves ou fatais.
  - ▶ Fazer manutenção ou consertar a roçadeira e a proteção, conforme descrito neste manual de instruções de serviços.

- ▶ Fazer manutenção na ferramenta de corte, conforme descrito no manual de instruções de serviços ou na embalagem da ferramenta utilizada.
- Durante a limpeza ou manutenção das ferramentas de corte, o usuário pode se cortar nos dentes afiados da corrente. O usuário pode sofrer ferimentos.



- ▶ Usar luvas de proteção feitas de material resistente.

## 5 Preparar a roçadeira

### 5.1 Preparar a roçadeira

Antes de iniciar o trabalho, realizar sempre as seguintes etapas:

- ▶ Certificar-se de que os seguintes componentes estejam de acordo com as exigências de segurança:
  - Roçadeira, 4.6.1.
  - Proteção, 4.6.2.
  - Cabeçote de corte ou ferramenta de corte de metal, 4.6.3 ou 4.6.4.
- ▶ Limpar a roçadeira, 15.1.
- ▶ Montar o olhal de transporte, 6.1.
- ▶ Montar o cabo de empunhadura dupla, 6.2.
- ▶ Selecionar uma combinação de ferramenta de corte, proteção e sistema de suporte, 20.
- ▶ Montar a proteção, 6.4.1.
- ▶ Se for usada uma proteção universal junto com um cabeçote de corte: montar o protetor e a faca limitadora, 6.5.1.
- ▶ Montar o cabeçote de corte ou a ferramenta de corte de metal, 6.6.1 ou 6.7.1.
- ▶ Abastecer a roçadeira, 8.2.
- ▶ Montar e ajustar o sistema de suporte, 7.1.
- ▶ Ajustar o cabo de empunhadura dupla, 7.3.
- ▶ Balancear a roçadeira, .
- ▶ Verificar os elementos de manejo, 10.1.
- ▶ Se as etapas não puderem ser realizadas: não usar a roçadeira e procurar um Ponto de Vendas STIHL.

## 6 Montagem da roçadeira

### 6.1 Montar o olhal de transporte

- ▶ Desligar o motor.

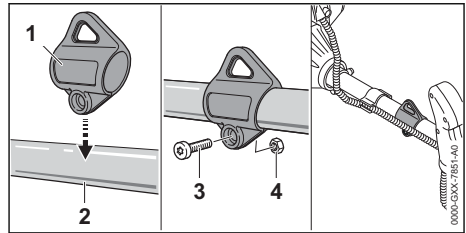

- ▶ Posicionar o olhal de transporte (1) no tubo do eixo (2) e pressionar sobre o tubo do eixo (2).
- ▶ Colocar a porca (4).
- ▶ Colocar o parafuso (3) e apertá-lo firmemente.

O olhal de transporte não precisa ser desmontado novamente.

### 6.2 Montar o cabo de empunhadura dupla

- ▶ Desligar o motor.

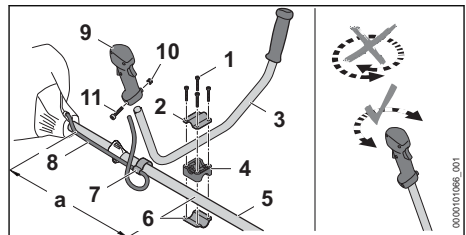

- ▶ Tirar os parafusos (1).
- ▶ Colocar a peça de fixação (4) junto com a peça de aperto inferior (6) a uma distância de  $a = 35$  cm no tubo do eixo (5).
- ▶ Colocar o cabo do punho (3) na peça de fixação (4).  
Não prender o cabo do punho (3) na parte curva.
- ▶ Posicionar e alinhar a peça de aperto superior (2), de modo que os furos fiquem alinhados.
- ▶ Colocar os parafusos (1).
- ▶ Girar o cabo do punho (3) para cima e alinhar com a ferramenta de corte.
- ▶ Apertar os parafusos (1) firmemente.
- ▶ Passar o cabo de manejo (9) e o cabo do acelerador (8) sobre o tubo do eixo (5) e não girar o cabo de manejo (9).
- ▶ Tirar o parafuso (11).
- ▶ Posicionar o cabo de manejo (9) sobre o cabo do punho (3), de modo que o furo do cabo de manejo (9) fique alinhado com o furo do cabo do punho (3) e que a alavanca do acelerador aponte na direção da carcaça da engrenagem.

- ▶ Colocar a porca (10).
- ▶ Colocar o parafuso (11) e apertá-lo firmemente.
- ▶ Posicionar o suporte do cabo do acelerador (7) e o cabo do acelerador (8) no tubo do eixo. O cabo do acelerador (8) não deve ser dobrado ou posicionado em raios estreitos e a alavanca do acelerador deve ser fácil de mover.
- ▶ Pressionar o suporte do cabo do acelerador (7). O suporte do cabo do acelerador (7) encaixa audivelmente.

O cabo de empunhadura dupla não precisa ser desmontado novamente.

### 6.3 Montar o cabo de empunhadura dupla

- ▶ Desligar o motor.

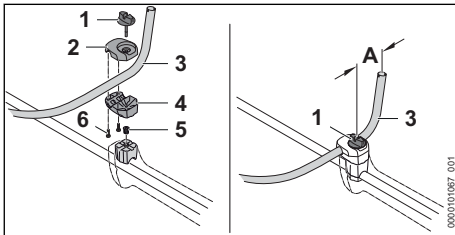

- ▶ Retirar o parafuso fixador (1).
- ▶ Remover os parafusos (7).
- ▶ Retirar as peças de aperto (2 e 4).
- ▶ Colocar o cabo do punho (3) na peça de aperto (4) inferior.
- ▶ Colocar a peça de aperto (2) superior.
- ▶ Inserir a mola (5) por baixo na peça de aperto (4) inferior.
- ▶ Colocar as peças de aperto (2 e 4) no tubo do eixo e fixar o parafuso fixador (1).
- ▶ Girar o cabo do punho (3) para cima e alinhar, de forma que a distância (A) seja de 15 cm. Não prender o cabo do punho (3) na parte curva.
- ▶ Colocar os parafusos (7) e apertar.
- ▶ Apertar o parafuso fixador (1).

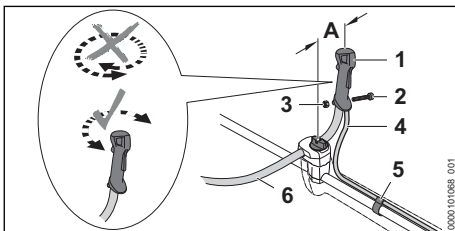

- ▶ Tirar o parafuso (2).
- ▶ Posicionar o cabo de manejo (1) sobre o cabo do punho (6), de modo que o furo do cabo de manejo fique alinhado com o furo do cabo do punho e que a alavanca do acelerador aponte na direção da carcaça da engrenagem. Não girar o cabo de manejo (1) na operação.
- ▶ Colocar a porca (3).
- ▶ Colocar o parafuso (2) e apertá-lo firmemente.
- ▶ Posicionar o suporte do cabo do acelerador (5) e o cabo do acelerador (4) no tubo do eixo. O cabo do acelerador (4) não deve ser dobrado ou posicionado em raios estreitos e a alavanca do acelerador deve ser fácil de mover.
- ▶ Pressionar o suporte do cabo do acelerador (5). O suporte do cabo do acelerador (5) encaixa audivelmente.

O cabo de empunhadura dupla não precisa ser desmontado novamente.

### 6.4 Montar e desmontar a proteção e o encosto

#### 6.4.1 Montar a proteção e o encosto

- ▶ Desligar o motor.

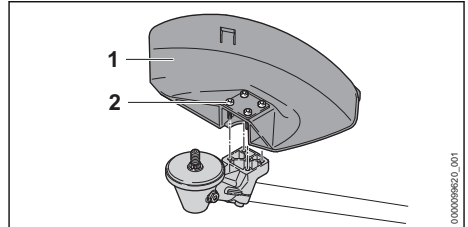

- ▶ Posicionar a proteção (1) sobre a carcaça da engrenagem.
- ▶ Colocar os parafusos (2) e apertá-los firmemente.

#### 6.4.2 Desmontar a proteção

- ▶ Desligar o motor.
- ▶ Tirar os parafusos.
- ▶ Retirar a proteção.

### 6.5 Montar e desmontar o protetor

#### 6.5.1 Montar o protetor

- ▶ Desligar o motor.

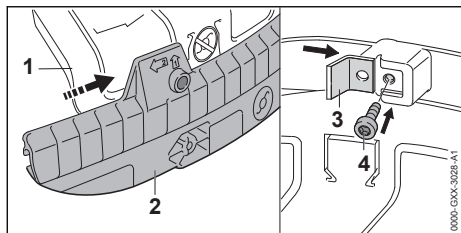

- ▶ Empurrar a ranhura guia do protetor (2) sobre a canaleta da proteção universal (1), até ela encaixar audivelmente.
- ▶ Empurrar a faca limitadora (3) na ranhura guia do protetor (2).
- ▶ Colocar o parafuso (4) e apertá-lo firmemente.

### 6.5.2 Desmontar o protetor

- ▶ Desligar o motor.

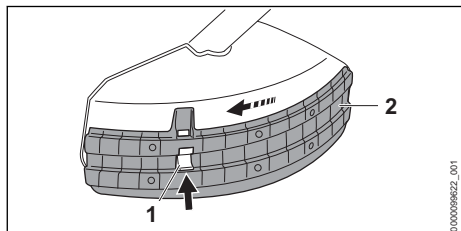

- ▶ Pressionar o engate (1) e empurrar o protetor (2) para fora.

A faca limitadora no protetor (2) não precisa ser desmontada novamente.

## 6.6 Montar e desmontar o cabeçote de corte

### 6.6.1 Montar o cabeçote de corte

- ▶ Desligar o motor.

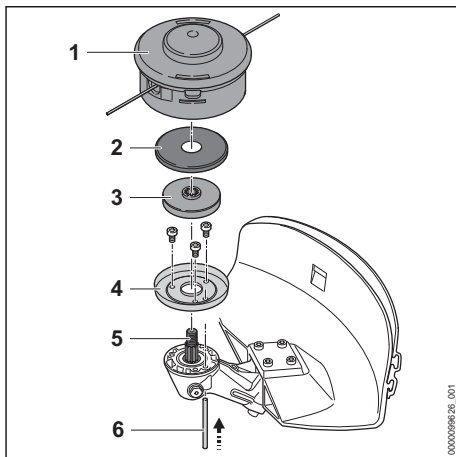

- ▶ Montar o anel de proteção (4) para roçadas.
- ▶ Colocar o prato de pressão (3) e a arruela de proteção (2).
- ▶ Colocar o cabeçote de corte (1) sobre o eixo (5) e girar com a mão em sentido anti-horário.
- ▶ Pressionar o pino fixador (6) até o encosto no furo e manter pressionado.
- ▶ Girar o cabeçote de corte (1) em sentido anti-horário, até que o pino fixador (6) engate. O eixo (5) está bloqueado.
- ▶ Apertar o cabeçote de corte (1) firmemente com a mão.
- ▶ Retirar o pino fixador (6).

### 6.6.2 Desmontar o cabeçote de corte

- ▶ Desligar o motor.
- ▶ Introduzir o pino fixador até o encosto no furo e manter pressionado.
- ▶ Girar o cabeçote de corte, até que o pino fixador engate. O eixo está bloqueado.
- ▶ Desparafusar o cabeçote de corte em sentido horário.
- ▶ Retirar a arruela de proteção e o prato de pressão.
- ▶ Retirar o anel de segurança para roçadas.
- ▶ Retirar o pino fixador.

## 6.7 Montar e desmontar a ferramenta de corte de metal

### 6.7.1 Montar a lâmina para cortar relva ou a lâmina de metal

- ▶ Desligar o motor.

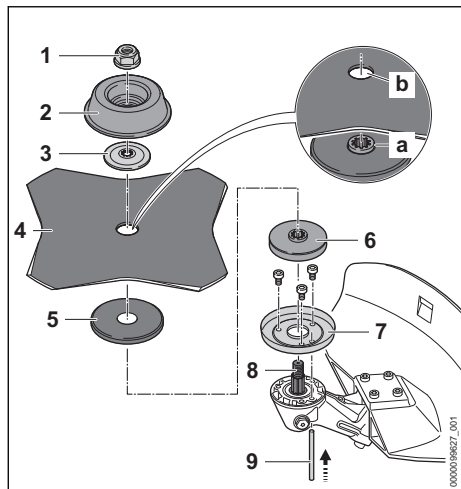

- ▶ Montar o anel de proteção (7) para roçadas.
- ▶ Colocar o prato de pressão (6) e a arruela de proteção (5).
- ▶ Colocar a ferramenta de corte de metal (4) sobre a arruela de proteção (5). Se for usada uma lâmina para cortar relva com mais de 4 gumes: alinhar os gumes de corte, de modo que apontem na mesma direção de rotação indicada pela seta na proteção. A saliência (a) deve engatar no furo (b) da ferramenta de corte de metal.
- ▶ Posicionar a arruela de pressão (3) sobre a ferramenta de corte de metal (4), de modo que a curvatura aponte para cima.
- ▶ Posicionar o prato giratório (2) para roçadas sobre a arruela de pressão (3), de forma que o lado fechado fique voltado para cima.
- ▶ Pressionar o pino fixador (9) até o encosto no furo e manter pressionado.
- ▶ Girar a ferramenta de corte de metal (4) em sentido anti-horário, até que o pino fixador (9) engate. O eixo (8) está bloqueado.
- ▶ Girar a porca (1) em sentido anti-horário e apertá-la firmemente.
- ▶ Retirar o pino fixador (9).

### 6.7.2 Desmontar a ferramenta de corte de metal

- ▶ Desligar o motor.
- ▶ Introduzir o pino fixador até o encosto no furo e manter pressionado.
- ▶ Girar a ferramenta de corte de metal em sentido horário, até que o pino fixador engate. O eixo está bloqueado.
- ▶ Retirar a porca, girando-a em sentido horário.

- ▶ Retirar as peças de fixação, a ferramenta de corte de metal, a arruela de proteção e o prato de pressão.
- ▶ Retirar o anel de segurança para roçadas ou o anel de segurança para serrar.
- ▶ Retirar o pino fixador.

## 7 Ajustar a roçadeira para o usuário

### 7.1 Colocar e ajustar o cinto duplo para ombros

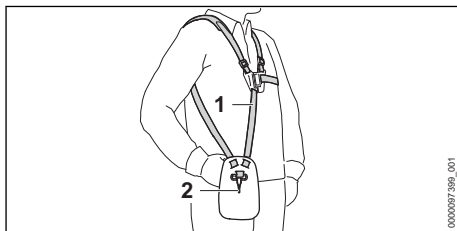

- ▶ Colocar o cinto duplo para ombros (1).
- ▶ Ajustar o cinto duplo para ombros (1), de forma que o gancho (2) esteja aproximadamente um palmo abaixo do quadril direito.

### 7.2 Ajustar o cabo de empunhadura dupla

O cabo de empunhadura dupla pode ser ajustado em diferentes posições, dependendo da altura do operador.

- ▶ Desligar o motor.
- ▶ Engatar a roçadeira no olhal de transporte do gancho do sistema de suporte.

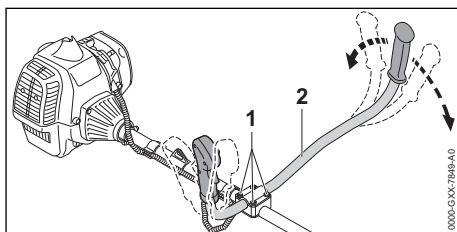

- ▶ Soltar os parafusos (1).
- ▶ Colocar o cabo de empunhadura dupla (2) na posição desejada.
- ▶ Apertar os parafusos (1) firmemente.

### 7.3 Ajustar o cabo de empunhadura dupla

O cabo de empunhadura dupla pode ser ajustado em diferentes posições, dependendo da altura do operador.

- ▶ Desligar o motor.
- ▶ Engatar a roçadeira no olhal de transporte do gancho do sistema de suporte.

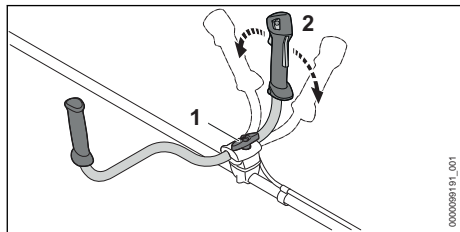

- ▶ Soltar o parafuso fixador (1).
- ▶ Colocar o cabo de empunhadura dupla (2) na posição desejada.
- ▶ Apertar firmemente o parafuso fixador (1).

## 7.4 Balancear a roçadeira

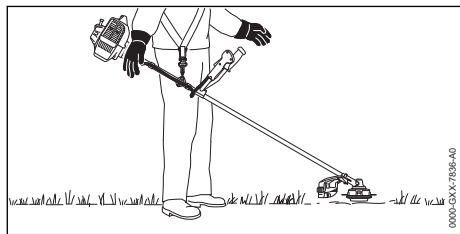

A ferramenta de corte deve repousar levemente no chão.

- ▶ Desligar o motor.

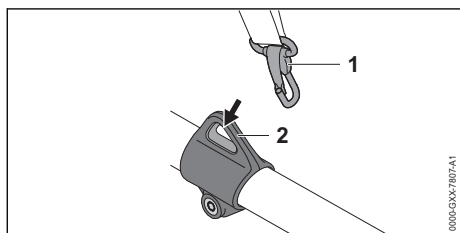

- ▶ Engatar o olhal de transporte (2) no gancho (1).
- ▶ Deixar a roçadeira equilibrar.
- ▶ Se a posição da ferramenta de corte precisar ser ajustada ao estado equilibrado:

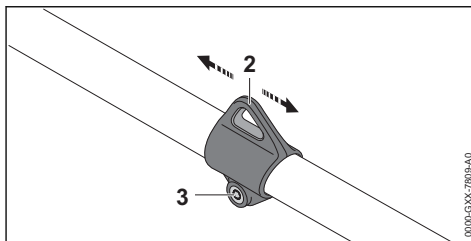

- ▶ Soltar o parafuso (3).
- ▶ Mover o olhal de transporte (2) sobre o tubo do eixo, de forma que a posição correta seja alcançada no estado desengatado.
- ▶ Apertar o parafuso (3) firmemente.

## 8 Misturar combustível e abastecer a roçadeira

### 8.1 Misturar o combustível

O combustível necessário para esta roçadeira consiste em uma mistura de gasolina e óleo de motor dois tempos, em uma proporção de mistura de 1:50.

A STIHL recomenda o combustível STIHL Moto-Mix, que já vem misturado.

Se o combustível for misturado pelo operador, utilizar apenas óleo de motor STIHL a dois tempos ou outro óleo de motor de alto desempenho, das classes JASO FB, JASO FC, JASO FD, ISO-L-EGB, ISO-L-EGC ou ISO-L-EGD.

A STIHL recomenda o óleo de motor dois tempos STIHL HP Ultra ou um óleo de motor equivalente de alto desempenho, para garantir limites de emissão durante a vida útil do motor.

- ▶ Assegurar que o índice de octanas da gasolina seja de pelo menos 90 ROZ e que o teor de álcool da gasolina não seja superior a 10% (para o Brasil: 27%).
- ▶ Certificar-se de que o óleo de motor dois tempos utilizado atenda às exigências.
- ▶ Dependendo da quantidade desejada de combustível, definir as quantidades corretas de óleo de motor a dois tempos e gasolina na proporção 1:50. Exemplos de misturas de combustíveis:
  - 20 ml de óleo de motor a dois tempos, 1 litro de gasolina
  - 60 ml de óleo de motor a dois tempos, 3 litros de gasolina
  - 100 ml de óleo de motor a dois tempos, 5 litros de gasolina

- ▶ Colocar primeiro o óleo de motor a dois tempos e, em seguida, a gasolina em um galão limpo e aprovado para combustível.
- ▶ Misturar o combustível.

## 8.2 Abastecer a roçadeira

- ▶ Desligar o motor.
- ▶ Posicionar a roçadeira sobre uma superfície plana, de forma que a tampa do tanque de combustível fique virada para cima.
- ▶ Limpar a área ao redor da tampa do tanque de combustível com um pano úmido.

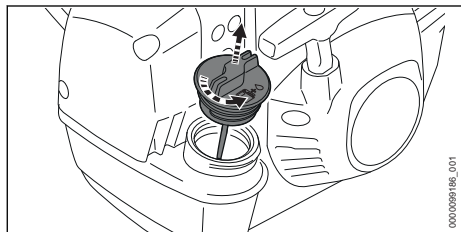

- ▶ Girar a tampa do tanque de combustível em sentido anti-horário, até que a tampa possa ser retirada.
- ▶ Retirar a tampa do tanque de combustível.

### AVISO

- O combustível pode segregar ou envelhecer mais rapidamente quando exposto à luz, radiação solar e temperaturas extremas. O reabastecimento com combustível segregado ou envelhecido pode danificar a roçadeira.
  - ▶ Misturar o combustível.
  - ▶ Não reabastecer com combustível armazenado por mais de 30 dias (STIHL MotoMix: 5 anos).
- ▶ Abastecer o combustível, cuidando para não derramá-lo para fora do tanque e abastecer somente até pelo menos 15 mm de distância da borda do tanque de combustível.

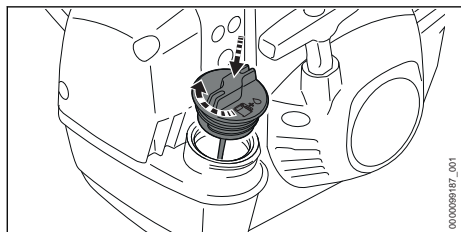

- ▶ Colocar a tampa do tanque de combustível no tanque de combustível.

- ▶ Girar a tampa do tanque de combustível em sentido horário e apertá-la com a mão. O tanque de combustível está fechado.

## 9 Ligar e desligar a máquina

### 9.1 Ligar o motor

- ▶ Selecionar o processo de partida correto.
- ▶ Colocar a roçadeira em uma superfície plana, de forma que a ferramenta de corte não toque no chão ou em qualquer objeto.
- ▶ Desmontar a proteção para transporte.

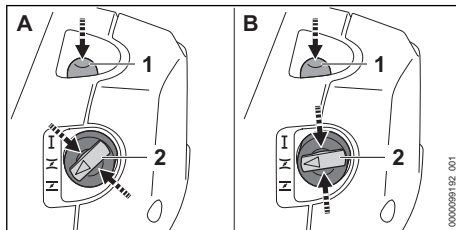

- ▶ Pressionar a bomba manual de combustível (1) pelo menos 5 vezes.

Se a seguinte condição for atendida

- O motor está na temperatura ambiente.
- ▶ Pressionar a borda do botão da borboleta do afogador (2) e colocar na posição **Z** (A).

Se alguma das seguintes condições for atendida

- O motor está funcionando há pelo menos 1 minuto e foi desligado apenas para uma pequena pausa no trabalho.
- O motor pegou na posição **Z** e apagou.
- ▶ Pressionar a borda do botão da borboleta do afogador (2) e colocar na posição **Z** (B).

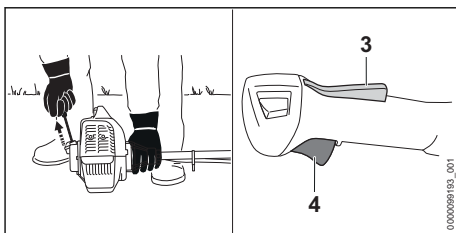

### AVISO

- Se a roçadeira for pressionada no chão com o pé ou com o joelho, ela pode ser danificada.
  - ▶ Pressionar a roçadeira com a mão esquerda contra o chão. Não pisar ou ajoelhar-se sobre o tubo do eixo.
- ▶ Pressionar a roçadeira com a mão esquerda contra o chão.

- ▶ Puxar o manípulo de arranque lentamente com a mão direita, até sentir resistência.
- ▶ Puxar o manípulo de arranque com rapidez e conduzir de volta, até que o motor esteja funcionando.
- ▶ Pressionar brevemente a trava do acelerador (3) e a alavanca do acelerador (4). O botão da borboleta do afogador (2) passa para a posição **I**. O motor funciona na marcha lenta.
- ▶ Se o motor estiver frio: aquecer o motor com breves aceleradas.
- ▶ Se a ferramenta de corte se movimentar na marcha lenta: solucionar os distúrbios. A marcha lenta não está ajustada corretamente.
- ▶ Se o motor parar na posição **Z** ou ao acelerar: colocar o botão da borboleta do afogador (2) na posição **Z** e tentar ligar novamente o motor.
- ▶ Se o motor não ligar na posição: **Z** colocar o botão da borboleta do afogador (2) na posição **Z** e tentar ligar o motor novamente.
- ▶ Se o motor afogou: tentar ligar novamente o motor com o botão da borboleta do afogador (2) na posição **I**.

## 9.2 Desligar o motor

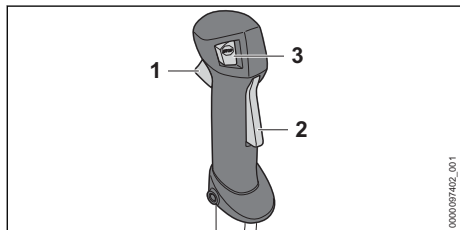

- ▶ Soltar a alavanca do acelerador (1) e a trava do acelerador (2). A ferramenta de corte não se movimenta mais.
- ▶ Pressionar o botão stop (3). O motor se desliga.
- ▶ Se o motor não se desligar:
  - ▶ Colocar a alavanca da borboleta do afogador na posição **Z**. O motor se desliga.
  - ▶ Não usar a roçadeira e procurar um Ponto de Vendas STIHL. A roçadeira está com falhas.

Enquanto o botão stop estiver pressionado, a ignição está desligada. Depois que o botão stop

é liberado novamente, a ignição é ligada novamente.

## 10 Verificar a roçadeira

### 10.1 Verificar os elementos de manejo

#### Trava do acelerador e alavanca do acelerador

- ▶ Desligar o motor.
- ▶ Tentar empurrar a alavanca do acelerador, sem pressionar a trava do acelerador.
- ▶ Se a alavanca do acelerador puder ser pressionada: não utilizar a roçadeira e procurar um Ponto de Vendas STIHL. A trava do acelerador está com defeito.
- ▶ Pressionar a trava do acelerador e manter pressionada.
- ▶ Pressionar a alavanca do acelerador.
- ▶ Soltar a alavanca do acelerador e a trava do acelerador.
- ▶ Se houver dificuldade no acionamento da alavanca do acelerador ou da trava do acelerador ou se elas não retornarem para a posição inicial: não utilizar a roçadeira e procurar um Ponto de Vendas STIHL. A alavanca do acelerador ou a trava do acelerador está com defeito.

#### Ajuste do cabo do acelerador

- ▶ Ligar o motor.
- ▶ Pressionar a alavanca do acelerador, sem pressionar a trava do acelerador.
- ▶ Se o motor acelerar: ajustar o cabo do acelerador. O cabo do acelerador não está ajustado corretamente.

#### Desligar o motor

- ▶ Ligar o motor.
- ▶ Pressionar o botão stop. O motor se desliga.
- ▶ Se o motor não se desligar:
  - ▶ Colocar o botão da borboleta do afogador na posição **Z**. O motor se desliga.
  - ▶ Não usar a roçadeira e procurar um Ponto de Vendas STIHL. A roçadeira está com falhas.

## 11 Trabalhar com a roçadeira

### 11.1 Ajustar para trabalho no inverno

Se o trabalho for realizado em temperaturas abaixo de +10 °C, o carburador pode congelar.

Para que o carburador seja cercado por ar quente da área do motor, deve ser ajustado para trabalho no inverno.

**AVISO**

- Se o trabalho for realizado em temperaturas acima de +10 °C com ajuste de trabalho no inverno, o motor pode superaquecer.
  - ▶ Ajustar para trabalho no verão.
- ▶ Desligar o motor.

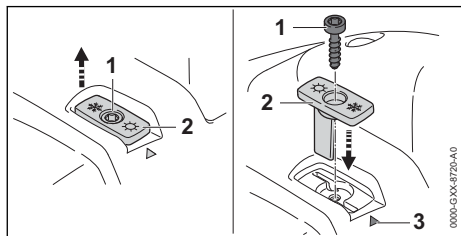

- ▶ Retirar o parafuso (1).
- ▶ Tirar a corredeira (2).
- ▶ Alinhar a corredeira (2) de forma que o cristal de neve aponte para a marcação (3).
- ▶ Posicionar a corredeira (2).
- ▶ Colocar o parafuso (1).

Ao trabalhar em temperaturas abaixo de - 10 °C ou em neve em pó ou neve soprada, também deve ser instalada uma placa de cobertura na carcaça do motor e um filtro de ar com malha plástica. Os acessórios estão disponíveis nos pontos de venda STIHL.

**11.2 Ajustar para trabalho no verão**

Se o trabalho for realizado em temperaturas acima de +10 °C, deve ser ajustado para trabalho no verão.

- ▶ Desligar o motor.

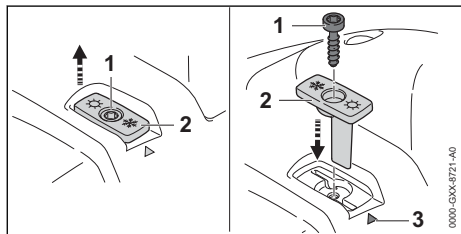

- ▶ Retirar o parafuso (1).
- ▶ Tirar a corredeira (2).
- ▶ Alinhar a corredeira (2) de forma que o sol aponte para a marcação (3).
- ▶ Posicionar a corredeira (2).
- ▶ Colocar o parafuso (1).

**11.3 Segurar e conduzir a roçadeira**

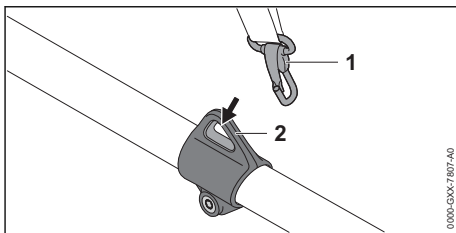

- ▶ Engatar o olhal de transporte (2) no gancho (1).

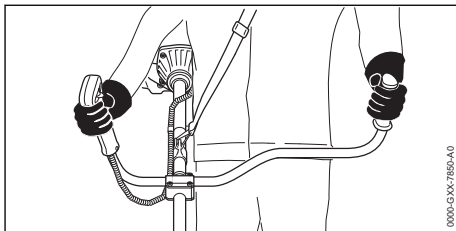

- ▶ Segurar a roçadeira com a mão direita no cabo de manejo, de tal forma que o polegar também envolva o cabo de manejo.
- ▶ Segurar a roçadeira com a mão esquerda no cabo da mão, envolvendo também o cabo da mão com o polegar.

**11.4 Roçar**

A distância da ferramenta de corte do chão determina a altura de corte.

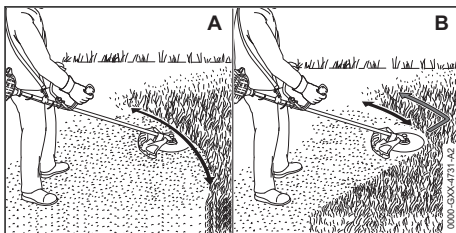

**Cortar com um cabeçote de corte (A)**

- ▶ Movimentar a roçadeira de forma uniforme de um lado para o outro.
- ▶ Avançar devagar e de forma controlada.

**Cortar com uma lâmina para cortar relva ou uma lâmina de metal (B)**

- ▶ Cortar com a área esquerda da ferramenta de corte de metal.
- ▶ Avançar devagar e de forma controlada.

## 11.5 Desbastar com uma lâmina de metal

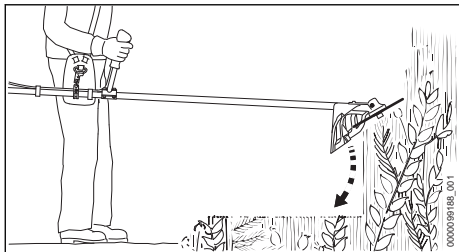

- ▶ Mergulhar a ferramenta de corte de metal no mato por cima.
- ▶ Não levantar a ferramenta de corte de metal acima da altura da cintura.

## 11.6 Serrar com uma serra circular

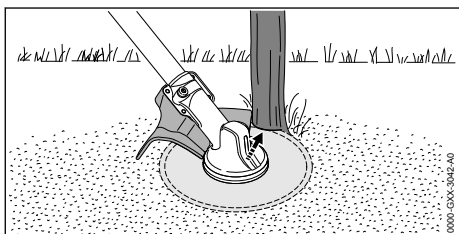

- ▶ Apoiar o lado esquerdo da proteção no tronco.
- ▶ Serrar o tronco na aceleração máxima em um corte.
- ▶ Manter uma distância de segurança de pelo menos 2 comprimentos de árvore da próxima área de trabalho.

## 11.7 Reajustar os fios de corte

### 11.7.1 Reajustar os fios de corte nos cabeçotes de corte AutoCut

- ▶ Tocar o cabeçote de corte em movimento brevemente no chão. Serão reajustados aproximadamente 30 mm. A faca limitadora na proteção corta os fios de corte automaticamente no comprimento correto.

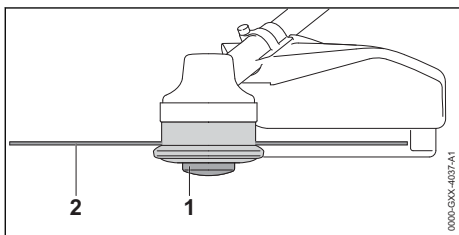

Se os fios de corte estiverem menores que 25 mm, eles não podem ser reajustados automaticamente.

- ▶ Desligar o motor.
- ▶ Pressionar o carretel (1) no cabeçote de corte e mantê-lo pressionado.
- ▶ Puxar os fios de corte (2) manualmente.
- ▶ Se os fios de corte (2) não puderem mais ser puxados: substituir o carretel (1) ou os fios de corte (2).  
O carretel está vazio.

### 11.7.2 Reajustar os fios de corte nos cabeçotes de corte SuperCut

Os fios de corte são reajustados automaticamente. A faca limitadora na proteção corta os fios de corte automaticamente no comprimento correto.

Se os fios de corte estiverem menores que 40 mm, eles não podem ser reajustados automaticamente.

- ▶ Desligar o motor.
- ▶ Puxar os fios de corte manualmente.
- ▶ Se os fios de corte não puderem mais ser puxados: substituir os fios de corte.  
O carretel está vazio.

## 12 Após o trabalho

### 12.1 Após o trabalho

- ▶ Desligar o motor.
- ▶ Deixar a roçadeira esfriar.
- ▶ Se a roçadeira estiver molhada: deixá-la secar.
- ▶ Limpar a roçadeira.
- ▶ Limpar a proteção.
- ▶ Limpar a ferramenta de corte.
- ▶ Se uma ferramenta de corte de metal estiver montada: colocar uma proteção para transporte adequada.

## 13 Transporte

### 13.1 Transportar a roçadeira

- ▶ Desligar o motor.
- ▶ Se uma ferramenta de corte de metal estiver montada: colocar uma proteção para transporte adequada.

#### Transportar a roçadeira

- ▶ Transportar a roçadeira pelo tubo do eixo, de modo que a ferramenta de corte aponte para trás e a roçadeira fique equilibrada.

## Transportar a roçadeira em um veículo

- ▶ Fixar a roçadeira, para que ela não possa cair ou se deslocar.

## 14 Armazenagem

### 14.1 Guardar a roçadeira

- ▶ Desligar o motor.
- ▶ Se uma ferramenta de corte de metal estiver montada: colocar uma proteção para transporte adequada.

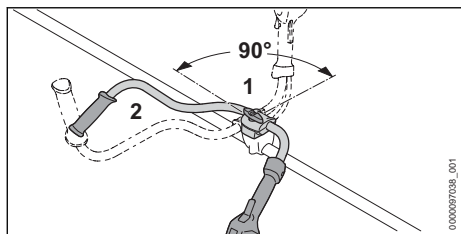

- ▶ Soltar o parafuso fixador (1) e retirá-lo, até que o cabo do punho (2) possa ser girado.
- ▶ Girar o cabo do punho (2) 90° em sentido horário e incliná-lo para baixo.
- ▶ Apertar firmemente o parafuso fixador (1).
- ▶ Guardar a roçadeira de modo que sejam atendidas as seguintes condições:
  - A roçadeira está fora do alcance de crianças.
  - A roçadeira está limpa e seca.
- ▶ Se a roçadeira ficar guardada por mais de 30 dias:
  - ▶ Desmontar a ferramenta de corte.
  - ▶ Abrir a tampa do tanque de combustível.
  - ▶ Esvaziar o tanque de combustível.
  - ▶ Fechar o tanque de combustível.
  - ▶ Se houver uma bomba manual de combustível: pressionar a bomba manual de combustível pelo menos 5 vezes.
  - ▶ Ligar o motor e deixar o motor funcionar em marcha lenta, até o motor desligar.

## 15 Limpeza

### 15.1 Limpar a roçadeira

- ▶ Desligar o motor.
- ▶ Deixar a roçadeira esfriar.
- ▶ Limpar a roçadeira com um pano úmido ou com removedor de resina.
- ▶ Limpar as fendas de ventilação com um pincel.

### 15.2 Limpar a proteção e a ferramenta de corte

- ▶ Desligar o motor.

- ▶ Limpar a proteção e a ferramenta de corte com um pano úmido ou com uma escova macia.

## 16 Manutenção

### 16.1 Intervalos de manutenção

Os intervalos de manutenção dependem das condições ambientais e das condições de trabalho. A STIHL recomenda os seguintes intervalos de manutenção:

#### A cada 25 horas de funcionamento

- ▶ Lubrificar a engrenagem.

#### A cada 100 horas de funcionamento

- ▶ Substituir a vela de ignição.

#### Mensalmente

- ▶ Solicitar limpeza do tanque de combustível em um Ponto de Vendas STIHL.
- ▶ Levar a roçadeira a um Ponto de Vendas STIHL para limpeza do cabeçote de aspiração no tanque de combustível.

#### Anualmente

- ▶ Levar a roçadeira a um Ponto de Vendas STIHL para substituição do cabeçote de aspiração no tanque de combustível.

### 16.2 Lubrificar a engrenagem

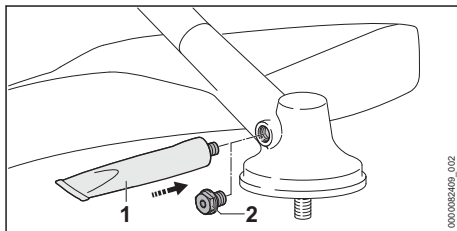

- ▶ Retirar o parafuso de fechamento (2).
- ▶ Se não tiver graxa visível no parafuso de fechamento (2):
  - ▶ Aparafusar um tubo de "graxa para engrenagem STIHL" (1).
  - ▶ Pressionar 5 g de graxa para engrenagem STIHL na carcaça da engrenagem.
  - ▶ Retirar o tubo de "graxa para engrenagem STIHL" (1).
  - ▶ Colocar o parafuso de fechamento (2) e apertá-lo.
  - ▶ Operar a roçadeira sem carga por 1 minuto. A graxa para engrenagem STIHL se espalha uniformemente.

## 16.3 Afiar e balancear a ferramenta de corte de metal

Afiar e balancear a ferramenta de corte de metal corretamente é uma tarefa muito exigente.

A STIHL recomenda que a ferramenta de corte de metal seja afiada e balanceada em um Ponto de Vendas STIHL.

- ▶ Afiar a ferramenta de corte de metal, conforme descrito no manual de instruções e na embalagem da ferramenta de corte utilizada.

## 18 Solucionar distúrbios

### 18.1 Solucionar distúrbios na roçadeira

A maioria das falhas possui as mesmas causas.

- ▶ Executar as seguintes medidas:
  - ▶ Substituir o filtro de ar.
  - ▶ Limpar ou substituir a vela de ignição.
  - ▶ Regular a marcha lenta.
  - ▶ Ajustar para trabalho no inverno ou trabalho no verão.
- ▶ Se a falha persistir: tomar as medidas, conforme tabela a seguir.

Avaria	Causa	Solução
Não é possível dar a partida no motor.	Não há combustível suficiente no tanque de combustível.	▶ Misturar o combustível e abastecer a roçadeira.
	O motor afogou.	▶ Dar a partida no motor com o botão da borboleta do afogador na posição <b>I</b> .
	O carburador está muito quente.	▶ Deixar a roçadeira esfriar. ▶ Antes de ligar o motor: pressionar a bomba manual de combustível pelo menos 10 vezes.
	O carburador está congelado.	▶ Aquecer a roçadeira até estar em +10 °C.
O motor funciona irregularmente na marcha lenta.	O carburador está congelado.	▶ Aquecer a roçadeira até estar em +10 °C.
O motor desliga na marcha lenta.	O carburador está congelado.	▶ Aquecer a roçadeira até estar em +10 °C.
A ferramenta de corte se movimentou na marcha lenta.	O cabo do acelerador não está ajustado corretamente.	▶ Ajustar o cabo do acelerador.
	A marcha lenta não está regulada corretamente.	▶ Regular a marcha lenta.
O motor não atinge a rotação máxima.	O cabo do acelerador não está ajustado corretamente.	▶ Ajustar o cabo do acelerador.
O motor desliga, mesmo que ainda haja combustível no tanque de combustível.	O cabeçote de aspiração não está no lugar certo.	▶ Procurar um Ponto de Vendas STIHL.

## 17 Consertos

### 17.1 Consertar a roçadeira e a ferramenta de corte

O usuário não pode consertar a roçadeira e a ferramenta de corte por conta própria.

- ▶ Se a roçadeira ou a ferramenta de corte estiverem danificadas: não utilizar a roçadeira ou a ferramenta de corte e procurar um Ponto de Vendas STIHL.

## 18.2 Substituir o filtro de ar

O filtro de ar não pode ser limpo. Se o desempenho do motor diminuir ou o filtro de ar estiver danificado, o filtro de ar deve ser substituído.

- ▶ Desligar o motor.
- ▶ Colocar o botão da borboleta do afogador na posição **Z**.

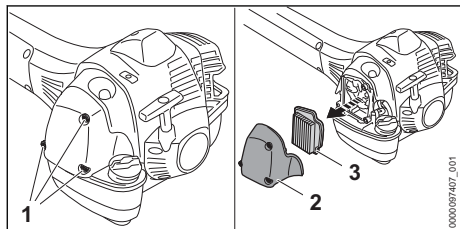

- ▶ Tirar os parafusos (1) e tirar a tampa do filtro (2).
- ▶ Limpar a área ao redor do filtro de ar (3) com um pano úmido ou com um pincel.
- ▶ Retirar o filtro de ar (3).
- ▶ Encaixar o novo filtro de ar (3).
- ▶ Colocar a tampa do filtro (2).
- ▶ Colocar os parafusos (1) e apertá-los firmemente.

## 18.3 Limpar a vela de ignição

- ▶ Desligar o motor.
- ▶ Deixar a roçadeira esfriar.

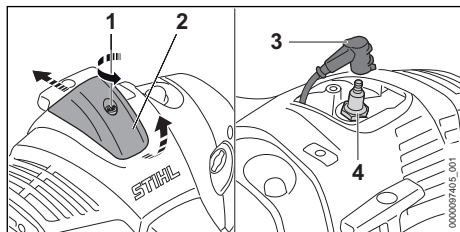

- ▶ Girar o parafuso (1) em sentido anti-horário.
- ▶ Levantar a cobertura (2) e empurrá-la para trás.
- ▶ Retirar o terminal da vela de ignição (3).
- ▶ Se a área ao redor da vela de ignição (4) estiver suja: limpar a área ao redor da vela de ignição (4) com um pano.
- ▶ Desparafusar a vela de ignição (4).
- ▶ Limpar a vela de ignição (4) com um pano.
- ▶ Se a vela de ignição (4) estiver corroida: substituir a vela de ignição (4).
- ▶ Aparafusar a vela de ignição (4) e apertá-la firmemente.
- ▶ Pressionar o terminal da vela de ignição (3) firmemente.

- ▶ Montar a cobertura (2) e apertar o parafuso (1) firmemente.

## 18.4 Regular a marcha lenta

- ▶ Ligar o motor.
- ▶ Aquecer o motor por aproximadamente 1 minuto com breves acelerações.

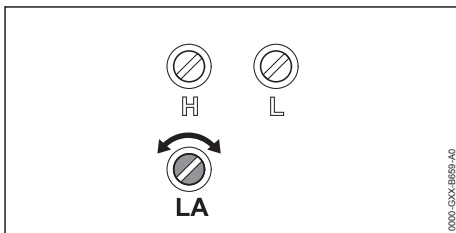

### O motor desliga na marcha lenta

- ▶ Girar o parafuso de encosto da marcha lenta LA em sentido horário, até que o motor funcione uniformemente.

### A ferramenta de corte gira continuamente na marcha lenta

- ▶ Girar o parafuso de encosto da marcha lenta LA em sentido anti-horário, até a ferramenta de corte parar.

## 18.5 Ajustar o cabo do acelerador

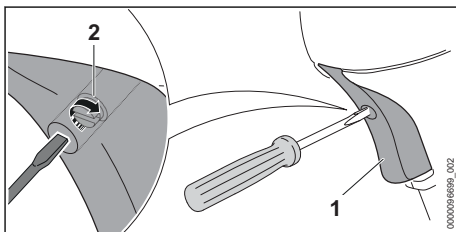

- ▶ Pressionar a alavanca do acelerador (1) e manter pressionada.
- ▶ Girar o parafuso (2) em sentido horário, até sentir resistência.
- ▶ Girar o parafuso (2) mais meia volta em sentido horário.

## 19 Dados técnicos

### 19.1 Roçadeira STIHL FS 161-L

- Cilindrada: 37,7 cm<sup>3</sup>
- Potência conforme ISO 8893: 1,50 kW (2,00 PS) a 8500 1/min
- Rotação da marcha lenta: 2800 1/min
- Rotação máxima do eixo de transmissão: 9360 1/min

- Velas de ignição permitidas: NGK CMR6H da STIHL
- Distância dos eletrodos na vela de ignição: 0,6 mm
- Peso com tanque de combustível vazio, sem ferramenta de corte e proteção: 7,5 kg
- Comprimento sem ferramenta de corte: 1775 mm
- Capacidade máxima do tanque de combustível: 750 cm<sup>3</sup> (0,75 l)

## 19.2 Roçadeira STIHL FS 221-L

- Cilindrada: 37,7 cm<sup>3</sup>
- Potência conforme ISO 8893: 1,70 kW (2,30 PS) a 8500 1/min
- Rotação da marcha lenta: 2800 1/min
- Rotação máxima do eixo de transmissão: 9360 1/min
- Velas de ignição permitidas: NGK CMR6H da STIHL
- Distância dos eletrodos na vela de ignição: 0,6 mm
- Peso com tanque de combustível vazio, sem ferramenta de corte e proteção: 7,7 kg
- Comprimento sem ferramenta de corte: 1775 mm
- Capacidade máxima do tanque de combustível: 750 cm<sup>3</sup> (0,75 l)

## 19.3 Roçadeira STIHL FS 291-L

- Cilindrada: 41,6 cm<sup>3</sup>
- Potência conforme ISO 8893: 2,00 kW (2,70 PS) a 9000 1/min
- Rotação da marcha lenta: 2800 1/min
- Rotação máxima do eixo de transmissão: 9360 1/min
- Velas de ignição permitidas: NGK CMR6H da STIHL
- Distância dos eletrodos na vela de ignição: 0,6 mm
- Peso com tanque de combustível vazio, sem ferramenta de corte e proteção: 8,0 kg
- Comprimento sem ferramenta de corte: 1775 mm
- Capacidade máxima do tanque de combustível: 750 cm<sup>3</sup> (0,75 l)

## 19.4 Valores de ruído e de vibração

O valor K para o nível de pressão sonora é 2 dB(A). O valor K para o nível de potência sonora é 2 dB(A). O valor K para a vibração é de 2 m/s<sup>2</sup>.

### Utilização com um cabeçote de corte

FS 161-L

- Nível de pressão sonora L<sub>peq</sub> medido conforme ISO 22868: 98,0 dB(A).

- Nível de potência sonora L<sub>weq</sub> medido conforme ISO 22868: 108,0 dB(A).
- Vibração a<sub>hv, eq</sub> medida conforme ISO 22867:
  - cabo de manejo: 4,3 m/s<sup>2</sup>.
  - cabo da mão esquerdo: 4,4 m/s<sup>2</sup>.

FS 221-L

- Nível de pressão sonora L<sub>peq</sub> medido conforme ISO 22868: 100,0 dB(A).
- Nível de potência sonora L<sub>weq</sub> medido conforme ISO 22868: 109,0 dB(A).
- Vibração a<sub>hv, eq</sub> medida conforme ISO 22867:
  - cabo de manejo: 5,7 m/s<sup>2</sup>.
  - cabo da mão esquerdo: 5,8 m/s<sup>2</sup>.

FS 291-L

- Nível de pressão sonora L<sub>peq</sub> medido conforme ISO 22868: 101,0 dB(A).
- Nível de potência sonora L<sub>weq</sub> medido conforme ISO 22868: 110,0 dB(A).
- Vibração a<sub>hv, eq</sub> medida conforme ISO 22867:
  - cabo de manejo: 5,7 m/s<sup>2</sup>.
  - cabo da mão esquerdo: 5,8 m/s<sup>2</sup>.

### Utilização com uma ferramenta de corte de metal

FS 161-L

- Nível de pressão sonora L<sub>peq</sub> medido conforme ISO 22868: 98,0 dB(A).
- Nível de potência sonora L<sub>weq</sub> medido conforme ISO 22868: 109,0 dB(A).
- Vibração a<sub>hv, eq</sub> medida conforme ISO 22867:
  - cabo de manejo: 4,0 m/s<sup>2</sup>.
  - cabo da mão esquerdo: 4,7 m/s<sup>2</sup>.

FS 221-L

- Nível de pressão sonora L<sub>peq</sub> medido conforme ISO 22868: 99,0 dB(A).
- Nível de potência sonora L<sub>weq</sub> medido conforme ISO 22868: 110,0 dB(A).
- Vibração a<sub>hv, eq</sub> medida conforme ISO 22867:
  - cabo de manejo: 4,6 m/s<sup>2</sup>.
  - cabo da mão esquerdo: 4,2 m/s<sup>2</sup>.

FS 291-L

- Nível de pressão sonora L<sub>peq</sub> medido conforme ISO 22868: 100,0 dB(A).
- Nível de potência sonora L<sub>weq</sub> medido conforme ISO 22868: 111,0 dB(A).
- Vibração a<sub>hv, eq</sub> medida conforme ISO 22867:
  - cabo de manejo: 4,2 m/s<sup>2</sup>.
  - cabo da mão esquerdo: 4,6 m/s<sup>2</sup>.

Para mais informações sobre o cumprimento da Instrução Normativa sobre Vibrações 2002/44/CE, veja [www.stihl.com/vib](http://www.stihl.com/vib).

### 19.5 Valor de emissões do gás de escape

O valor de CO<sub>2</sub> medido no processo de homologação da UE é informado em [www.stihl.com/co2](http://www.stihl.com/co2) nos dados técnicos específicos do produto.

O valor de CO<sub>2</sub> medido foi determinado com base em um motor representativo de acordo com um procedimento de teste padronizado sob

condições de laboratório e não constitui uma garantia expressa ou implícita da potência de um motor específico.

Com base no uso e manutenção corretos, conforme descrito neste manual de instruções, são preenchidas as exigências aplicáveis às emissões de gases de escape. Qualquer modificação no motor invalida a licença de operação.

## 20 Combinações de ferramentas de corte, proteções e sistemas de suporte

### 20.1 Combinações de ferramentas de corte, proteções e sistemas de suporte

Ferramenta de corte	Proteção	Sistema de suporte
<ul style="list-style-type: none"> <li>- Cabeçote de corte AutoCut 46-2</li> <li>- Cabeçote de corte DuroCut 40-4</li> <li>- Cabeçote de corte SuperCut 40-2</li> <li>- Cabeçote de corte TrimCut C 42-2</li> </ul>	<ul style="list-style-type: none"> <li>- Proteção para cabeçotes de corte</li> <li>- Proteção universal junto com o protetor e a faca limitadora</li> </ul>	<ul style="list-style-type: none"> <li>- Cinto duplo para ombros com dispositivo de liberação rápida</li> </ul>
<ul style="list-style-type: none"> <li>- Lâmina para cortar relva 230-4 (Ø 230 mm)</li> <li>- Lâmina para cortar relva 250-32 (Ø 250 mm)</li> <li>- Lâmina para cortar relva 250-40 especial (Ø 250 mm)</li> <li>- Lâmina para cortar relva 255-8 (Ø 255 mm)</li> </ul>	<ul style="list-style-type: none"> <li>- Proteção universal sem protetor</li> </ul>	
<ul style="list-style-type: none"> <li>- Lâmina de metal 300-3 (Ø 300 mm)</li> <li>- Lâmina de metal 305-2 especial (Ø 305 mm)</li> </ul>	<ul style="list-style-type: none"> <li>- Proteção universal sem protetor</li> </ul>	
<ul style="list-style-type: none"> <li>- Serra circular 200-22 dente especial (4119) (Ø 200 mm)</li> <li>- Serra circular 200-44 dente standard (4000) (Ø 200 mm)</li> <li>- Serra circular 225-24 dente especial (4000) (Ø 225 mm)</li> <li>- Serra circular 225-24 dente especial (4110) (Ø 225 mm)</li> <li>- Serra circular 225-36 metal duro (4000) (Ø 225 mm)</li> <li>- Serra circular 225-48 dente standard (4000) (Ø 225 mm)</li> <li>- Serra circular 225-22 HP dente especial (4000) (Ø 225 mm)</li> </ul>	<ul style="list-style-type: none"> <li>- Encosto</li> </ul>	
<ul style="list-style-type: none"> <li>- Lâmina trituradora 270-2</li> </ul>	<ul style="list-style-type: none"> <li>Proteção para lâmina trituradora</li> </ul>	

## 21 Implementos permitidos

### 21.1 Implementos permitidos

Implemento	Utilização
BF	Cultivador de solo

## 22 Peças de reposição e acessórios

### 22.1 Peças de reposição e acessórios

**STIHL** Estes símbolos identificam as peças de reposição e acessórios originais STIHL.



A STIHL recomenda utilizar peças de reposição originais STIHL e acessórios originais STIHL.

Peças de reposição e acessórios de outros fabricantes não podem ser avaliados pela STIHL em termos de confiabilidade, segurança e adequação, apesar da observação constante do mercado e a STIHL não pode garantir sua utilização.

As peças de reposição e os acessórios originais STIHL podem ser adquiridos em um Ponto de Vendas STIHL.

## 23 Descarte

### 23.1 Descartar a roçadeira

Informações sobre o descarte estão disponíveis na administração local ou nos Pontos de Vendas STIHL.

O descarte inadequado pode ser prejudicial à saúde e poluir o meio ambiente.

- ▶ Encaminhar os produtos STIHL, incluindo a embalagem, para um ponto de coleta adequado para reciclagem, de acordo com os regulamentos locais.
- ▶ Não descartar junto com o lixo doméstico.

## 24 Declaração de conformidade da UE

### 24.1 Roçadeira STIHL FS 161-L, FS 221-L, FS 291-L

ANDREAS STIHL AG & Co. KG  
Badstraße 115  
D-71336 Waiblingen

Alemanha

declara, sob sua inteira responsabilidade, que a máquina

- Tipo: Roçadeira
- Marca de fabricação: STIHL
- Modelos: FS 161-L, FS 221-L, FS 291-L
- Identificação de série: 4147

corresponde às prescrições de aplicação das Normas 2011/65/EU, 2006/42/EG, 2014/30/EU e 2000/14/EG e que o produto foi desenvolvido e produzido em conformidade com a data aplicável para as versões das seguintes normas:  
EN ISO 11806-1, EN 55012, EN 61000-6-1.

Para a obtenção do nível de potência sonora medido e garantido, procedeu-se de acordo com a Diretiva 2000/14/EG, Anexo V.

- FS 161-L
- Nível de potência sonora medido: 112,0 dB(A)

- Nível de potência sonora garantido: 114,0 dB(A)
- FS 221-L
- Nível de potência sonora medido: 113,0 dB(A)
- Nível de potência sonora garantido: 115,0 dB(A)
- FS 291-L
- Nível de potência sonora medido: 114,0 dB(A)
- Nível de potência sonora garantido: 116,0 dB(A)

A documentação técnica se encontra no departamento de certificação de produtos da ANDREAS STIHL AG & Co.

O ano de construção, o país fabricante e o número da máquina são informados na roçadeira.

Waiblingen, 01.08.2022

ANDREAS STIHL AG & Co. KG

p. p. 

Robert Olma, Vice President, Regulatory Affairs & Global Governmental Relations

[www.stihl.com](http://www.stihl.com)



0458-034-1501-A



0458-034-1501-A



# Improbidade Administrativa e Inelegibilidade

## Certidão Negativa

**Certifico que nesta data (03/06/2024 às 16:45) NÃO CONSTA no Cadastro Nacional de Condenações Cíveis por Ato de Improbidade Administrativa e Inelegibilidade registros de condenação com trânsito em julgado ou sanção ativa quanto ao CNPJ nº 24.514.438/0001-56.**

A condenação por atos de improbidade administrativa não implica automático e necessário reconhecimento da inelegibilidade do condenado.

Para consultas sobre inelegibilidade acesse portal do TSE em <http://divulgacandcontas.tse.jus.br/>

Esta certidão é expedida gratuitamente. Sua autenticidade pode ser por meio do número de controle 665E.1D63.DE22.B939 no seguinte endereço: [https://www.cnj.jus.br/improbidade\\_adm/autenticar\\_certidao.php](https://www.cnj.jus.br/improbidade_adm/autenticar_certidao.php)



# CONTROLADORIA-GERAL DA UNIÃO

Certidão negativa correcional (ePAD, CGU-PJ, CEIS, CNEP e CEPIM)

Consultado: CAMILLA DALL IGNA

CPF/CNPJ: 24.514.438/0001-56

Certifica-se que, em consulta aos sistemas ePAD e CGU-PJ e aos cadastros CEIS, CNEP e CEPIM mantidos pela Corregedoria-Geral da União, **NÃO CONSTAM** registros de penalidades vigentes relativas ao CNPJ/CPF consultado.

*Destaca-se que, nos termos da legislação vigente, os referidos cadastros consolidam informações prestadas pelos entes públicos, de todos os Poderes e esferas de governo.*

Os Sistemas ePAD e CGU-PJ consolidam os dados sobre o andamento dos processos administrativos de responsabilização de entes privados no Poder Executivo Federal.

O Cadastro Nacional de Empresas Inidôneas e Suspensas (CEIS) apresenta a relação de empresas e pessoas físicas que sofreram sanções que implicaram a restrição de participar de licitações ou de celebrar contratos com a Administração Pública.

O Cadastro Nacional de Empresas Punidas (CNEP) apresenta a relação de empresas que sofreram qualquer das punições previstas na Lei nº 12.846/2013 (Lei Anticorrupção).

O Cadastro de Entidades Privadas sem Fins Lucrativos Impedidas (CEPIM) apresenta a relação de entidades privadas sem fins lucrativos que estão impedidas de celebrar novos convênios, contratos de repasse ou termos de parceria com a Administração Pública Federal, em função de irregularidades não resolvidas em convênios, contratos de repasse ou termos de parceria firmados anteriormente.

Certidão emitida às 10:08:21 do dia 14/05/2024 , com validade até o dia 13/06/2024.

Link para consulta da verificação da certidão <https://certidoes.cgu.gov.br/>

Código de controle da certidão: 6iR93eavZbn7tewkmce9

*Qualquer rasura ou emenda invalidará este documento.*



## TRIBUNAL DE CONTAS DA UNIÃO

### CERTIDÃO NEGATIVA DE CONTAS JULGADAS IRREGULARES

Nome completo: **CAMILLA DALL IGNA**  
CPF/CNPJ: **080.375.899-51**

**O Tribunal de Contas da União CERTIFICA, para os devidos fins e a pedido do interessado, que, na presente data, em consulta aos sistemas informatizados do TCU, considerados os julgados do Tribunal e o cadastro de responsáveis por contas julgadas irregulares, NÃO CONSTA nenhuma CONTA JULGADA IRREGULAR em nome do (a) requerente acima identificado(a).**

A consulta para emissão desta certidão considerou os processos nos quais o Tribunal se manifestou em decisão definitiva do Tribunal pelo julgamento de contas irregulares desde a data do respectivo acórdão condenatório. Foram excluídos os lançamentos relativos a processos em tramitação que ainda não foram objeto de deliberação deste Tribunal, os arquivados por decisão terminativa e aqueles cujas condenações foram tornadas insubsistentes por decisão judicial ou por decisão definitiva em recurso neste Tribunal, transitadas em julgado.

Certidão emitida às 16:39:28 do dia 03/06/2024, com validade de trinta dias a contar da emissão.

A veracidade das informações aqui prestadas podem ser confirmadas no sítio <http://contasirregulares.tcu.gov.br>, na opção "*Verificar certidão emitida*".

Código de controle da certidão: KTOS030624163928

Atenção: qualquer rasura ou emenda invalidará este documento.



## TRIBUNAL DE CONTAS DA UNIÃO

### CERTIDÃO NEGATIVA DE CONTAS JULGADAS IRREGULARES PARA FINS ELEITORAIS

Nome completo: CAMILLA DALL IGNA  
CPF: 080.375.899-51

**O Tribunal de Contas da União CERTIFICA que, na presente data, o(a) requerente acima identificado(a) NÃO CONSTA da relação de pessoas físicas com contas julgadas irregulares e condenação transitada em julgado, para fins de declaração de inelegibilidade, nos termos do art. 11, § 5º, da Lei 9.504/1997, do art. 1º, inc. I, alínea "g" da Lei Complementar 64/1990 e do art. 91 da Lei 8.443/1992.**

Constam da relação consultada as pessoas físicas que tiveram suas contas julgadas irregulares por decisão transitada em julgado do Tribunal de Contas da União nos oito anos que antecedem a eleição.

Não constam da relação consultada os responsáveis por contas julgadas irregulares falecidos, os que não tenham sido notificados do teor dos acórdãos condenatórios, aqueles cuja decisão pela irregularidade tenha sido tornada insubsistente por decisão do TCU ou pelo Poder Judiciário e os que dependam de recurso com efeito suspensivo ainda não apreciado pelo Tribunal.

O Tribunal de Contas da União, ao julgar irregulares as contas dos responsáveis sob sua jurisdição, não emite juízo acerca da sanabilidade das irregularidades constatadas nem verifica se a conduta dos responsáveis caracteriza ato doloso de improbidade administrativa.

Certidão emitida às 16:42:03 do dia 03/06/2024, com validade de trinta dias a contar da emissão.

A veracidade das informações aqui prestadas podem ser confirmadas no sítio <http://contasirregulares.tcu.gov.br>, na opção "*Verificar certidão emitida*".

Código de controle da certidão: 86ES030624164203

Atenção: qualquer rasura ou emenda invalidará este documento.



**TRIBUNAL DE CONTAS DA UNIÃO  
CERTIDÃO NEGATIVA**

**DE**

**INABILITADOS**

(Válida somente com a apresentação do CPF)

Nome completo: **CAMILLA DALL IGNA**

CPF: **080.375.899-51**

**O Tribunal de Contas da União CERTIFICA que, na presente data, o(a) requerente acima identificado(a) NÃO CONSTA da relação de responsáveis com inabilitação para o exercício de cargo em comissão ou função de confiança no âmbito da administração pública federal, em razão de decisão deste Tribunal, nos termos do art. 60 da Lei nº 8.443/92 (Lei Orgânica do TCU).**

Não constam da relação consultada para emissão desta certidão os responsáveis ainda não notificados do teor dos acórdãos condenatórios, aqueles cujas condenações tenham tido seu prazo de vigência expirado, bem como aqueles cujas apreciações estejam suspensas em razão de interposição de recurso com efeito suspensivo ou de decisão judicial.

Certidão emitida às 16:40:16 do dia 03/06/2024, com validade de trinta dias a contar da emissão.

A veracidade das informações aqui prestadas podem ser confirmadas no sítio <https://contas.tcu.gov.br/ords/f?p=INABILITADO:VERIFICA>

Código de controle da certidão: OH7A030624164016

Atenção: qualquer rasura ou emenda invalidará este documento.



**TRIBUNAL DE CONTAS DA UNIÃO**  
**CERTIDÃO NEGATIVA**  
**DE**  
**LICITANTES INIDÔNEOS**

Nome completo: **CAMILLA DALL IGNA**

CPF/CNPJ: **24.514.438/0001-56**

**O Tribunal de Contas da União CERTIFICA que, na presente data, o (a) requerente acima identificado(a) NÃO CONSTA da relação de responsáveis inidôneos para participar de licitação na administração pública federal, por decisão deste Tribunal, nos termos do art. 46 da Lei nº 8.443/92 (Lei Orgânica do TCU).**

Não constam da relação consultada para emissão desta certidão os responsáveis ainda não notificados do teor dos acórdãos condenatórios, aqueles cujas condenações tenham tido seu prazo de vigência expirado, bem como aqueles cujas apreciações estejam suspensas em razão de interposição de recurso com efeito suspensivo ou de decisão judicial.

Certidão emitida às 16:42:57 do dia 03/06/2024, com validade de trinta dias a contar da emissão.

A veracidade das informações aqui prestadas podem ser confirmadas no sítio <https://contas.tcu.gov.br/ords/f?p=INABILITADO:5>

Código de controle da certidão: 33J8030624164257

Atenção: qualquer rasura ou emenda invalidará este documento.



**TRIBUNAL DE CONTAS DA UNIÃO**  
**CERTIDÃO NEGATIVA**  
**DE**  
**LICITANTES INIDÔNEOS**

(Válida somente com a apresentação do CPF)

Nome completo: **CAMILLA DALL IGNA**

CPF/CNPJ: **080.375.899-51**

**O Tribunal de Contas da União CERTIFICA que, na presente data, o (a) requerente acima identificado(a) NÃO CONSTA da relação de responsáveis inidôneos para participar de licitação na administração pública federal, por decisão deste Tribunal, nos termos do art. 46 da Lei nº 8.443/92 (Lei Orgânica do TCU).**

Não constam da relação consultada para emissão desta certidão os responsáveis ainda não notificados do teor dos acórdãos condenatórios, aqueles cujas condenações tenham tido seu prazo de vigência expirado, bem como aqueles cujas apreciações estejam suspensas em razão de interposição de recurso com efeito suspensivo ou de decisão judicial.

Certidão emitida às 16:43:34 do dia 03/06/2024, com validade de trinta dias a contar da emissão.

A veracidade das informações aqui prestadas podem ser confirmadas no sítio <https://contas.tcu.gov.br/ords/f?p=INABILITADO:5>

Código de controle da certidão: U2H2030624164334

Atenção: qualquer rasura ou emenda invalidará este documento.



# CONTROLADORIA-GERAL DA UNIÃO

Certidão negativa correccional - Agentes Públicos (ePAD e CGU-PAD)

Consultado: CAMILLA DALL IGNA

CPF/CNPJ: 080.375.899-51

Certifica-se que, em consulta aos sistemas ePAD e CGU-PAD, **NÃO CONSTAM** registros de penalidades vigentes relativas ao CPF consultado.

*Destaca-se que, nos termos da legislação vigente, os sistemas ePAD e CGU-PAD consolidam informações prestadas pelas unidades do Poder Executivo federal supervisionadas pela Controladoria-Geral da União, e não substituem as informações constantes dos assentamentos funcionais.*

*O [Sistema de Gestão de Processos Disciplinares \(CGU-PAD\)](#) e o [Sistema ePAD](#) consolidam informações sobre os procedimentos disciplinares no âmbito dos órgãos, entidades, empresas públicas e sociedades de economia mista do Poder Executivo Federal.*

Certidão emitida às 10:04:37 do dia 14/05/2024 , com validade até o dia 13/06/2024.

Link para consulta da verificação da certidão <https://certidoes.cgu.gov.br/>

Código de controle da certidão: m3umajzaifOFWaX3g5wI

*Qualquer rasura ou emenda invalidará este documento.*



# CONTROLADORIA-GERAL DA UNIÃO

Certidão negativa correccional (ePAD, CGU-PJ, CEIS, CNEP e CEPIM)

Consultado: CAMILLA DALL IGNA

CPF/CNPJ: **080.375.899-51**

Certifica-se que, em consulta aos sistemas ePAD e CGU-PJ e aos cadastros CEIS, CNEP e CEPIM mantidos pela Corregedoria-Geral da União, **NÃO CONSTAM** registros de penalidades vigentes relativas ao CNPJ/CPF consultado.

*Destaca-se que, nos termos da legislação vigente, os referidos cadastros consolidam informações prestadas pelos entes públicos, de todos os Poderes e esferas de governo.*

Os Sistemas ePAD e CGU-PJ consolidam os dados sobre o andamento dos processos administrativos de responsabilização de entes privados no Poder Executivo Federal.

O Cadastro Nacional de Empresas Inidôneas e Suspensas (CEIS) apresenta a relação de empresas e pessoas físicas que sofreram sanções que implicaram a restrição de participar de licitações ou de celebrar contratos com a Administração Pública.

O Cadastro Nacional de Empresas Punidas (CNEP) apresenta a relação de empresas que sofreram qualquer das punições previstas na Lei nº 12.846/2013 (Lei Anticorrupção).

O Cadastro de Entidades Privadas sem Fins Lucrativos Impedidas (CEPIM) apresenta a relação de entidades privadas sem fins lucrativos que estão impedidas de celebrar novos convênios, contratos de repasse ou termos de parceria com a Administração Pública Federal, em função de irregularidades não resolvidas em convênios, contratos de repasse ou termos de parceria firmados anteriormente.

Certidão emitida às 10:04:37 do dia 14/05/2024 , com validade até o dia 13/06/2024.

Link para consulta da verificação da certidão <https://certidoes.cgu.gov.br/>

Código de controle da certidão: 4wrIE7WY5yvtAfaYanwq

*Qualquer rasura ou emenda invalidará este documento.*



Ministério do Meio Ambiente  
Instituto Brasileiro do Meio Ambiente e dos Recursos Naturais Renováveis  
CADASTROS TÉCNICOS FEDERAIS  
CERTIFICADO DE REGULARIDADE - CR



<b>Registro n.º</b>	<b>Data da consulta:</b>	<b>CR emitido em:</b>	<b>CR válido até:</b>
7321975	08/04/2024	14/03/2024	14/06/2024

**Dados básicos:**

CNPJ : 24.514.438/0001-56  
Razão Social : CAMILLA DALLIGNA  
Nome fantasia : CAMILLA DALLIGNA  
Data de abertura : 04/04/2016

**Endereço:**

logradouro: RUA HERACLIDES VIEIRA BORGES  
N.º: 401 Complemento:  
Bairro: BOSQUE Município: CURITIBANOS  
CEP: 89520-000 UF: SC

**Cadastro Técnico Federal de Atividades Potencialmente Poluidoras  
e Utilizadoras de Recursos Ambientais – CTF/APP**

<b>Código</b>	<b>Descrição</b>
21-73	Comercialização de motosserra - Lei nº 12.651/2012: art. 69

Conforme dados disponíveis na presente data, CERTIFICA-SE que a pessoa jurídica está em conformidade com as obrigações cadastrais e de prestação de informações ambientais sobre as atividades desenvolvidas sob controle e fiscalização do Ibama, por meio do CTF/APP.

O Certificado de Regularidade emitido pelo CTF/APP não desobriga a pessoa inscrita de obter licenças, autorizações, permissões, concessões, alvarás e demais documentos exigíveis por instituições federais, estaduais, distritais ou municipais para o exercício de suas atividades

O Certificado de Regularidade emitido pelo CTF/APP não habilita o transporte e produtos e subprodutos florestais e faunísticos.

<b>Chave de autenticação</b>	Z84446WPGVKG9LC9
------------------------------	------------------



Sistema de Cadastramento Unificado de Fornecedores - SICAF

**Certificado de Registro Cadastral - CRC**

(Emissão conforme art. 17 da Instrução Normativa nº 03, de 26 abril de 2018)

CNPJ: 24.514.438/0001-56  
Razão Social: CAMILLA DALL IGNA

Atividade Econômica Principal:

**4530-7/03 - COMÉRCIO A VAREJO DE PEÇAS E ACESSÓRIOS NOVOS PARA VEÍCULOS AUTOMOTORES**

Endereço:

**RUA HERACLIDES VIEIRA BORGES, 401 - BOSQUE - 89.520-000 - Curitiba / Santa Catarina**

Observações:

A veracidade das informações poderá ser verificada no endereço [www.comprasgovernamentais.gov.br](http://www.comprasgovernamentais.gov.br).  
Este certificado não substitui os documentos enumerados nos artigos 28 a 31 da Lei nº 8.666, de 1993.



## Sistema de Cadastramento Unificado de Fornecedores - SICAF

### Relatório de Ocorrências Ativas

#### Dados do Fornecedor

CNPJ: 24.514.438/0001-56 DUNS®: 92\*\*\*\*\*91

Razão Social: CAMILLA DALL IGNA

Nome Fantasia: TRATORES FORTHE

Situação do Fornecedor: Credenciado

**Nenhum registro de Ocorrência Ativa encontrado para o fornecedor**



## Sistema de Cadastramento Unificado de Fornecedores - SICAF

### Relatório de Ocorrências Ativas Impeditivas de Licitar

#### Dados do Fornecedor

CNPJ: 24.514.438/0001-56 DUNS®: 92\*\*\*\*\*91

Razão Social: CAMILLA DALL IGNA

Nome Fantasia: TRATORES FORTHE

Situação do Fornecedor: Credenciado

**Nenhum registro de Ocorrência Ativa encontrado para o fornecedor**



Ministério do Meio Ambiente  
Instituto Brasileiro do Meio Ambiente e dos Recursos Naturais Renováveis  
CADASTROS TÉCNICOS FEDERAIS  
CERTIFICADO DE REGULARIDADE - CR



<b>Registro n.º</b>	<b>Data da consulta:</b>	<b>CR emitido em:</b>	<b>CR válido até:</b>
7321975	13/12/2023	13/12/2023	13/03/2024

**Dados básicos:**

CNPJ : 24.514.438/0001-56  
Razão Social : CAMILLA DALLIGNA  
Nome fantasia : CAMILLA DALLIGNA  
Data de abertura : 04/04/2016

**Endereço:**

logradouro: RUA HERACLIDES VIEIRA BORGES  
N.º: 401 Complemento:  
Bairro: BOSQUE Município: CURITIBANOS  
CEP: 89520-000 UF: SC

**Cadastro Técnico Federal de Atividades Potencialmente Poluidoras  
e Utilizadoras de Recursos Ambientais – CTF/APP**

<b>Código</b>	<b>Descrição</b>
21-73	Comercialização de motosserra - Lei nº 12.651/2012: art. 69

Conforme dados disponíveis na presente data, CERTIFICA-SE que a pessoa jurídica está em conformidade com as obrigações cadastrais e de prestação de informações ambientais sobre as atividades desenvolvidas sob controle e fiscalização do Ibama, por meio do CTF/APP.

O Certificado de Regularidade emitido pelo CTF/APP não desobriga a pessoa inscrita de obter licenças, autorizações, permissões, concessões, alvarás e demais documentos exigíveis por instituições federais, estaduais, distritais ou municipais para o exercício de suas atividades

O Certificado de Regularidade emitido pelo CTF/APP não habilita o transporte e produtos e subprodutos florestais e faunísticos.

<b>Chave de autenticação</b>	AWAMLBLALRXF9TUY
------------------------------	------------------



## Sistema de Cadastramento Unificado de Fornecedores - SICAF

### Relatório Nível V - Qualificação Técnica

#### Dados do Fornecedor

CNPJ: 24.514.438/0001-56 DUNS®: 92\*\*\*\*\*91  
Razão Social: CAMILLA DALL IGNA  
Nome Fantasia: TRATORES FORTHE  
Situação do Fornecedor: Credenciado

#### Dados do Nível

Situação do Nível: Cadastrado

#### Entidades de Classe

Entidade e UF	N <sup>a</sup> Registro	Data de Validade
MUNICIPIO DE CRICIUMA/SC	109/2023	01/01/2024
MUNICIPIO DE PLANURA/MG	19/2023	01/01/2024
MUNICIPIO DE PALMEIRA/SC	33/2023	01/01/2024
MUNICIPIO DE MERCEDES/PR	63/2023	01/01/2024
MUNICIPIO DE ITAGUARA/ MG	73/2023	01/01/2024
PINHEIRO TENIS CLUBE / CURITIBANOS -SC	5151	01/01/2024



Ministério do Meio Ambiente  
Instituto Brasileiro do Meio Ambiente e dos Recursos Naturais Renováveis



CADASTROS TÉCNICOS FEDERAIS  
CONSULTA PÚBLICA A CERTIFICADO DE REGULARIDADE - CR

Registro n.º:  Data da consulta:  CR emitido em:  CR válido até:

Dados básicos

CNPJ:   
Razão social:   
Nome fantasia:   
Data de abertura:

Endereço

Logradouro:  Complemento:   
N.º:  Município:   
Bairro:  UF:   
CEP:

Cadastro Técnico Federal de Atividades Potencialmente Poluidoras e Utilizadoras de Recursos Ambientais – CTF/APP

Categoria	Detalhe
4 - Indústria Mecânica	1 - Fabricação de máquinas, aparelhos, peças, utensílios e acessórios com e sem tratamento térmico ou de superfície
5 - Indústria de material Elétrico, Eletrônico e Comunicações	1 - Fabricação de pilhas, baterias e outros acumuladores
17 - Serviços de Utilidade	62 - Disposição de resíduos especiais - Lei nº 12.305/2010: art. 33, II
17 - Serviços de Utilidade	68 - Recuperação de áreas contaminadas
18 - Transporte, Terminais, Depósitos e Comércio	1 - Transporte de cargas perigosas
18 - Transporte, Terminais, Depósitos e Comércio	80 - Depósito de produtos químicos e produtos perigosos - Lei nº 12.305/2010
18 - Transporte, Terminais, Depósitos e Comércio	81 - Comércio de produtos químicos e produtos perigosos - Resolução CONAMA nº 401/2008
20 - Uso de Recursos Naturais	2 - Exploração econômica da madeira ou lenha e subprodutos florestais (floresta nativa)
21 - Atividades não relacionadas no Anexo VIII da Lei nº 6.938/1981	27 - Porte e uso de motosserra - Lei nº 12.651/2010: art. 69, § 1º
21 - Atividades não relacionadas no Anexo VIII da Lei nº 6.938/1981	42 - Importação de eletrodomésticos - Resolução CONAMA nº 20/1994
21 - Atividades não relacionadas no Anexo VIII da Lei nº 6.938/1981	47 - Aplicação de agrotóxicos e afins - Lei nº 7.802/1989
21 - Atividades não relacionadas no Anexo VIII da Lei nº 6.938/1981	48 - Consumo industrial de madeira, de lenha e de carvão vegetal - Lei nº 12.651/2012: art. 34
21 - Atividades não relacionadas no Anexo VIII da Lei nº 6.938/1981	49 - Transporte de produtos florestais - Lei nº 12.651/2012: art. 36
21 - Atividades não relacionadas no Anexo VIII da Lei nº 6.938/1981	50 - Armazenamento de produtos florestais - Lei nº 12.651/2012: art. 36
21 - Atividades não relacionadas no Anexo VIII da Lei nº 6.938/1981	73 - Comercialização de motosserra - Lei nº 12.651/2012: art. 69

Conforme dados disponíveis na presente data, a pessoa jurídica acima possui Certificado de Regularidade em conformidade com as obrigações cadastrais e de prestação de informações ambientais sobre as atividades desenvolvidas sob controle e fiscalização do Ibama, por meio do CTF/APP.

O certificado de regularidade emitido pelo CTF/APP não desobriga a pessoa inscrita de obter licenças, autorizações, permissões, concessões, alvarás e demais documentos exigíveis por instituições federais, estaduais, distritais ou municipais para o exercício de suas atividades.

O Certificado de Regularidade do CTF/APP não habilita o transporte e produtos e subprodutos florestais e faunísticos.

Cadastro Técnico Federal de Atividades e Instrumentos de Defesa Ambiental - CTF/AIDA

Código	Atividade
0005-10	Gerenciamento de resíduos perigosos - geração de resíduos perigosos - Lei nº 12.305/2010
0005-20	Gerenciamento de resíduos perigosos - operação de resíduos perigosos - Lei nº 12.305/2010

Conforme dados disponíveis na presente data, a pessoa jurídica acima possui Certificado de Regularidade, em conformidade com as obrigações cadastrais do CTF/AIDA.

A inscrição no CTF/AIDA constitui declaração, pela pessoa jurídica, de observância dos padrões técnicos normativos estabelecidos pela Associação Brasileira de Normas Técnicas – ABNT, pelo Instituto Nacional de Metrologia, Qualidade e Tecnologia – INMETRO e pelo Conselho Nacional de Meio Ambiente - CONAMA.

O Certificado de Regularidade emitido pelo CTF/AIDA não desobriga a pessoa inscrita de obter licenças, autorizações, permissões, concessões, alvarás e demais documentos exigíveis por instituições federais, estaduais, distritais ou municipais para o exercício de suas atividades, especialmente os documentos de responsabilidade técnica, qualquer o tipo e conforme regulamentação do respectivo Conselho de Fiscalização Profissional, quando exigíveis.

O Certificado de Regularidade no CTF/AIDA não produz qualquer efeito quanto à qualificação e à habilitação técnica da pessoa jurídica inscrita.

[Fechar](#)

**Camilla Dall'Igna ME**

CNPJ: 24.514.438/0001-56 IE: 257.924.213

Rua Heraclides Vieira Borges, Nº 401

Bairro: Bosque

Curitibanos-SC

(49) 3241 0284 (49) 98435-5383



## DECLARAÇÃO UNIFICADA

Prezados senhores,

CAMILLA DALL'IGNA ME, CNPJ 24.514.438/0001-56, estabelecida na Rua Heraclides Vieira Borges, 401, Bosque, Curitibanos-SC, neste ato representada por seu representante legal Camilla Dall'Igna, RGnº 4.968.421 e CPF nº 080.375.899-51, residente e domiciliada na Rua Heraclides Vieira Borges, 444, Bosque, Curitibanos-SC, declaro que:

(X) Declara, sob as penas do artigo 299 do Código Penal, que se enquadra na situação de microempresa, empresa de pequeno porte ou cooperativa, nos termos da Lei Complementar nº 123/06, alterada pela Lei Complementar nº 147/14, bem assim que inexistem fatos supervenientes que conduzam ao seu desenquadramento desta situação.

- 1) Declaramos, para os fins do disposto no inciso XXXIII do art. 7º da Constituição Federal, não empregamos menores de dezoito anos em trabalho noturno, perigoso ou insalubre e nem menores de dezesseis anos, em qualquer trabalho, salvo na condição de aprendiz, a partir dos quatorze anos de idade.
- 2) Declaramos, para os fins que até a presente data inexistem fatos supervenientes impeditivos para habilitação no presente processo licitatório, estando ciente da obrigatoriedade de declarar ocorrências posteriores.
- 3) Declaramos, para os fins que a empresa não foi declarada inidônea por nenhum órgão público de qualquer esfera de governo, estando apta a contratar com o poder público.
- 4) Declaramos, para os devidos fins que não possuímos em nosso quadro societário e de empregados, servidor ou dirigente de órgão ou entidade contratante ou responsável pela licitação, nos termos do inciso IV, do artigo 13º da Lei nº 14.133/2021.
- 5) Comprometo-me a manter durante a execução do contrato, em compatibilidade com as obrigações assumidas, todas as condições de habilitação e qualificação exigidas na licitação.
- 6) Declaramos, para os devidos fins de direito, na qualidade de Proponente dos procedimentos licitatórios, instaurados por este Município, que o(a) responsável legal da empresa é o(a) Sr.(a) Camilla Dall'Igna, RGnº 4.968.421 e CPF nº 080.375.899-51, cuja função/cargo é sócio administrador responsável pela assinatura do contrato.
- 7) Declaramos, para os devidos fins que a natureza do bem fornecido ou do serviço prestado pela empresa, conforme tabela de retenção de tributos incidentes sobre pagamentos efetuados a pessoas jurídicas pelo fornecimento de bens ou prestação de serviços com base na Instrução Normativa RFB nº 1234/2012:

(X) a empresa está enquadrada no código da tabela REINF.

( ) a empresa é imune da retenção de tributos.

8) Declaramos, para os devidos fins que em caso de qualquer comunicação futura referente a este processo licitatório, bem como em caso de eventual contratação, concordo que o Contrato seja encaminhado para o seguinte endereço: E-mail: [licitacao.forthetratores@gmail.com](mailto:licitacao.forthetratores@gmail.com)

Telefone: (49) 3541 0284

9) Caso altere o citado e-mail ou telefone comprometo-me em protocolizar pedido de alteração junto ao Sistema de Protocolo deste Município, sob pena de ser considerado como intimado nos dados anteriormente fornecidos.

10) Nomeamos e constituímos o senhor(a) Camilla Dall'Igna, portador(a) do CPF/MF sob n.º 080.375.899-51, para ser o(a) responsável para acompanhar a execução do contrato, referente ao Pregão Eletrônico n.º 004/2024 e todos os atos necessários ao cumprimento das obrigações contidas no instrumento convocatório, seus Anexos no Contrato.

**Camilla Dall'Igna ME**

CNPJ: 24.514.438/0001-56 IE: 257.924.213

Rua Heaclides Vieira Borges ,Nº 401

Bairro: Bosque

Curitibanos-SC

(49) 3241 0284 (49) 98435-5383



CURITIBANOS, 05 DE JUNHO DE 2024.

CAMILLA DALL  
IGNA:2451443  
8000156

Assinado de forma  
digital por CAMILLA  
DALL  
IGNA:24514438000156  
Dados: 2023.07.28  
11:06:31 -03'00'

*Camilla Dall'Igna*

**FORTHE TRATORES**  
CNPJ 24.514.438/0001-56

CAMILLA DALL'IGNA

RG 4.968.421 / CPF 080.375.899-51

CAMILLA DALL'IGNA ME

CNPJ: 24.514.438/0001-56

**Camilla Dall'Igna ME**

CNPJ: 24.514.438/0001-56 IE: 257.924.213

Rua Heaclides Vieira Borges, Nº 401

Bairro: Bosque

Curitibanos-SC

(49) 3241 0284 (49) 98435-5383



### DECLARAÇÃO DE SUPERVENIÊNCIA

Prezados Senhores,

CAMILLA DALL'IGNA, portadora do RG 4.968.421, abaixo-assinado, na qualidade de responsável legal da proponente, CAMILLA DALL'IGNA ME, CNPJ 24.514.438/0001-56, DECLARA expressamente que se sujeita às condições estabelecidas no Edital de Pregão eletrônico citado e que acatará integralmente qualquer decisão que venha a ser tomada pelo licitador, quanto à qualificação apenas das proponentes que tenham atendido às condições estabelecidas no Edital, e que demonstrem integral capacidade de executar o fornecimento do bem previsto. DECLARA, ainda, para todos os fins de direito, a inexistência de fatos supervenientes impeditivos da habilitação ou que comprometa a idoneidade da proponente nos termos do Artigo 32, parágrafo 2º, e artigo 97 da Lei nº 8.666, de 21 de junho de 1993, e alterações subsequentes.

CURITIBANOS, 05 DE JUNHO DE  
2024.

CAMILLA DALL  
IGNA:2451443  
8000156

Assinado de forma digital  
por CAMILLA DALL  
IGNA:24514438000156  
Dados: 2023.07.28  
11:06:52 -03'00'

*Camilla Dall'Igna*

**FORTHE TRATORES**  
CNPJ 24.514.438/0001-56

CAMILLA DALL'IGNA

RG 4.968.421 / CPF 080.375.899-51

CAMILLA DALL'IGNA ME

CNPJ: 24.514.438/0001-56

**Camilla Dall'Igna ME**

CNPJ: 24.514.438/0001-56 IE: 257.924.213

Rua Heaclides Vieira Borges, Nº 401

Bairro: Bosque

Curitibanos-SC

(49) 3241 0284 (49) 98435-5383



## DECLARAÇÃO DE CUMPRIMENTO DOS REQUISITOS DE HABILITAÇÃO

Prezados senhores,

CAMILLA DALL'IGNA ME CNPJ nº 24.514.438/0001-56, sediada na Rua Heraclides Vieira Borges, 401, Bosque, Curitibanos-SC, por intermédio de seu representante legal Camilla Dall'Igna, RG nº 4.968.421 e CPF nº 080.375.899-51, infra-assinado, DECLARA, nos termos do art. 63, I da Lei nº 14.133/2021 que atende aos requisitos de habilitação, respondendo pela veracidade das informações prestadas, na forma da lei. Por ser expressão da verdade, assumo inteira responsabilidade por esta declaração, sob pena do art. 299 do Código Penal.

CURITIBANOS, 05 DE JUNHO DE 2024.

Assinado de forma  
digital por CAMILLA  
DALL  
IGNA:24514  
438000156  
Dados: 2023.07.28  
11:07:16 -03'00'

**FORTHE TRATORES**  
CNPJ 24.514.438/0001-56

CAMILLA DALL'IGNA

RG 4.968.421 / CPF 080.375.899-51

CAMILLA DALL'IGNA ME

CNPJ: 24.514.438/0001-56

**Camilla Dall'Igna ME**

CNPJ: 24.514.438/0001-56 IE: 257.924.213

Rua Heraclides Vieira Borges, Nº 401

Bairro: Bosque

Curitibanos-SC

(49) 3241 0284 (49) 98435-5383



## DECLARAÇÃO DE INEXISTÊNCIA DE PARENTES

Prezados senhores,

CAMILLA DALL'IGNA ME, CNPJ nº 24.514.438/0001-56, estabelecida na Rua Heraclides Vieira Borges, 401, Bosque, Curitibanos-SC, neste ato representada por seu representante legal Camilla Dall'Igna, RG nº 4.968.421 e CPF nº 080.375.899-51, residente e domiciliada na Rua Heraclides Vieira Borges, 444, Bosque, Curitibanos-SC, DECLARA, especialmente para o **DISPENSA 90097/2024**, que em seu quadro societário não compõe nenhum integrante que tenha parentesco com: Prefeito, Vice-Prefeito, Secretários, Coordenadores ou equivalentes, por matrimônio ou parentesco, afim ou consanguíneo, até o segundo grau, ou por adoção, conforme dispõe o Art. 59 – Inciso V da Lei Orgânica

CURITIBANOS, 05 JUNHO DE 2024.

CAMILLA  
DALL  
IGNA:245144  
38000156

Assinado de forma  
digital por CAMILLA  
DALL  
IGNA:24514438000156  
Dados: 2023.07.28  
11:07:37 -03'00'

*Camilla Dall'Igna*  
CAMILLA DALL'IGNA

**FORTHE TRATORES**  
CNPJ 24.514.438/0001-56

RG 4.968.421 / CPF 080.375.899-51

CAMILLA DALL'IGNA ME

CNPJ: 24.514.438/0001-56

**Camilla Dall'Igna ME**

CNPJ: 24.514.438/0001-56 IE: 257.924.213

Rua Heaclides Vieira Borges ,Nº 401

Bairro: Bosque

Curitibanos-SC

(49) 3241 0284 (49) 98435-5383



**DECLARAÇÃO RELATIVA AO TRABALHO DE MENORES**

Prezados senhores,

A empresa CAMILLA DALL'IGNA ME inscrito no CNPJ nº 24.514.438/0001-56 por intermédio de seu representante legal o(a) Sr.(a) CAMILLA DALL'IGNA portadora da Carteira de Identidade no 4.968.421 e do CPF no 080.375.899-51, declara também, para fins do disposto no inciso VI do artigo 68, da Lei no. 14.133/2021 que não emprega menor de dezoito anos em trabalho noturno, perigoso ou insalubre e não emprega menor de dezesseis anos, salvo na condição de aprendiz, a partir de quatorze anos.

OBSERVAÇÃO:

(x) Ressalva: emprega menor, a partir de quatorze anos, na condição de aprendiz.

CURITIBANOS, 05 DE JUNHO DE 2024.

CAMILLA  
DALL  
IGNA:245144  
38000156

CAMILLA DALL'IGNA

RG 4.968.421 / CPF 080.375.899-51

CAMILLA DALL'IGNA ME

CNPJ: 24.514.438/0001-56

Assinado de forma digital por  
CAMILLA DALL  
IGNA:24514438000156  
Dados: 2023.07.28 11:08:02 -03'00'

**FORTHE TRATORES**  
CNPJ 24.514.438/0001-56

**Camilla Dall'Igna ME**

CNPJ: 24.514.438/0001-56 IE: 257.924.213

Rua Heraclides Vieira Borges, Nº 401

Bairro: Bosque

Curitibanos-SC

(49) 3241 0284 (49) 98435-5383



### DECLARAÇÃO DE ENQUADRAMENTO

Prezados senhores,

A empresa Camilla Dall'Igna ME, CNPJ nº 24.514.438/0001-56, estabelecida na Rua Heraclides Vieira Borges, 401, Bosque, Curitibanos-SC, neste ato representada, por seu representante legal Camilla Dall'Igna, RG nº 4.968.421 e CPF nº 080.375.899-51, residente e domiciliada na Rua Heraclides Vieira Borges, 444, Bosque, Curitibanos-SC, Declaração de que cumpre os requisitos legais para a qualificação como microempresa ou empresa de pequeno porte, microempreendedor individual, produtor rural pessoa física, agricultor familiar ou sociedade cooperativa de consumo, estando apto a usufruir do tratamento favorecido estabelecido nos arts. 42 ao 49 da Lei Complementar nº 123 de 14 de dezembro de 2006.

CURITIBANOS, 05 DE JUNHO DE 2024.

**CAMILLA DALL  
IGNA:2451443  
8000156**

Assinado de forma  
digital por CAMILLA  
DALL  
IGNA:24514438000156  
Dados: 2024.04.20  
09:48:03 -03'00'

**FORTHE TRATORES**  
CNPJ 24.514.438/0001-56

CAMILLA DALL'IGNA

RG 4.968.421 / CPF 080.375.899-51

CAMILLA DALL'IGNA ME

CNPJ: 24.514.438/0001-56

**Camilla Dall'Igna ME**

CNPJ: 24.514.438/0001-56 IE: 257.924.213

Rua Heraclides Vieira Borges, Nº 401

Bairro: Bosque

Curitibanos-SC

(49) 3241 0284 (49) 98435-5383



## DECLARAÇÃO DE INEXISTÊNCIA DE FATOS IMPEDITIVOS

Prezados senhores,

A empresa Camilla Dall'Igna ME, CNPJ nº 24.514.438/0001-56, estabelecida na Rua Heraclides Vieira Borges, 401, Bosque, Curitibanos-SC, neste ato representada, por seu representante legal Camilla Dall'Igna, RG nº 4.968.421 e CPF nº 080.375.899-51, residente e domiciliada na Rua Heraclides Vieira Borges, 444, Bosque, Curitibanos-SC. DECLARA, para todos os fins de direito, especialmente para fins de prova no processo licitatório acima, sob as penalidades cabíveis, que inexistente qualquer fato impeditivo de nossa habilitação para participar no presente Certame licitatório, e estamos cientes da obrigatoriedade de declarar fato superveniente em ocorrências posteriores. Declaramos mais, que concordamos com todas as condições impostas pelo edital, nos termos da Lei Federal nº. 14.133/2021.

CURITIBANOS, 05 DE JUNHO DE 2024.

CAMILLA  
DALL  
IGNA:24514  
438000156

Assinado de forma  
digital por CAMILLA  
DALL  
IGNA:24514438000  
Dados: 2023.07.28  
11:08:40 -03'00'

CAMILLA DALL'IGNA

RG 4.968.421 / CPF 080.375.899-51

CAMILLA DALL'IGNA ME

CNPJ: 24.514.438/0001-56

**FORTHE TRATORES**  
CNPJ 24.514.438/0001-56

**Camilla Dall'Igna ME**

CNPJ: 24.514.438/0001-56 IE: 257.924.213

Rua Heraclides Vieira Borges, Nº 401

Bairro: Bosque

Curitibanos-SC

(49) 3241 0284 (49) 98435-5383



## DECLARAÇÃO DE GARANTIA E ASSISTÊNCIA TÉCNICA

Prezados senhores,

CAMILLA DALL'IGNA, CNPJ nº 24.514.438/0001-56, estabelecida na Rua Heraclides Vieira Borges, 444, Bosque, Curitibanos-SC, neste ato representada por seu representante legal Camilla Dall'Igna, RG nº 4.968.421 e CPF nº 080.375.899-51, residente e domiciliada na Rua Heraclides Vieira Borges, 444, Bosque, Curitibanos-SC, declara, que dará a GARANTIA e ASSISTÊNCIA TÉCNICA, conforme estipulado no edital do **DISPENSA 90097/2024** e da pelo período de 02 (dois) ano, contra defeitos de fabricação com a substituição de peças se necessário.

CURITIBANOS, 05 DE JUNHO DE 2024.

Assinado de forma  
digital por CAMILLA  
DALL

CAMILLA

DALL

IGNA:2451443

8000156

IGNA:24514438000156

Dados: 2023.07.28

11:08:59 -03'00'

CAMILLA DALL'IGNA

RG 4.968.421 / CPF 080.375.899-51

CAMILLA DALL'IGNA ME

CNPJ: 24.514.438/0001-56

**Camilla Dall'Igna ME**

CNPJ: 24.514.438/0001-56 IE: 257.924.213

Rua Heraclides Vieira Borges, Nº 401

Bairro: Bosque

Curitibanos-SC

(49) 3241 0284 (49) 98435-5383



## DECLARAÇÃO DE IDONEIDADE

Prezados senhores,

CAMILLA DALL IGNA ME, CNPJ nº 24.514.438/0001-56, estabelecida na Rua Heraclides Vieira Borges, 401, Bosque, Curitibanos-SC, neste ato representada por seu representante legal Camilla Dall'Igna, RG nº 4.968.421 e CPF nº 080.375.899-51, residente e domiciliada na Rua Heraclides Vieira Borges, 444, Bosque, Curitibanos-SC, DECLARA não ter recebido, SUSPENSÃO TEMPORÁRIA de participação em licitação ou impedimento de contratar com a Administração, assim como não ter recebido declaração de INIDONEIDADE para licitar e ou contratar com a Administração Federal, Estadual ou Municipal.

CURITIBANOS, 05 DE JUNHO DE 2024.

CAMILLA DALL  
IGNA:2451443  
8000156

Assinado de forma  
digital por CAMILLA  
DALL  
IGNA:24514438000156  
Dados: 2023.07.28  
11:09:41 -03'00'

**FORTHE TRATORES**  
CNPJ 24.514.438/0001-56

CAMILLA DALL'IGNA

RG 4.968.421 / CPF 080.375.899-51

CAMILLA DALL'IGNA ME

CNPJ: 24.514.438/0001-56

**Camilla Dall'Igna ME**

CNPJ: 24.514.438/0001-56 IE: 257.924.213

Rua Heraclides Vieira Borges, Nº 401

Bairro: Bosque

Curitibanos-SC

(49) 3241 0284 (49) 98435-5383



## DECLARAÇÃO DE RESPONSABILIDADE

Prezados senhores,

Declaramos para fins de atendimento ao que consta do edital da **UNIVERSIDADE FEDERAL DE JATAI-GO**, que a empresa CAMILLA DALL'IGNA ME, CNPJ nº 24.514.438/0001-56, estabelecida na Rua Heraclides Vieira Borges, 401, Bosque, Curitibanos-SC, neste ato representada por seu representante legal Camilla Dall'Igna, RG nº 4.968.421 e CPF nº 080.375.899-51, residente e domiciliada na Rua Heraclides Vieira Borges, 444, Bosque, Curitibanos-SC, tomou conhecimento do Edital e de todas as condições de participação na Licitação e se compromete a cumprir todos os termos do Edital, e a fornecer material de qualidade, sob as penas da Lei.

CURITIBANOS, 05 DE JUNHO DE 2024.

**CAMILLA  
DALL  
IGNA:24514  
438000156**

Assinado de forma  
digital por CAMILLA  
DALL

IGNA:245144380001  
56

Dados: 2023.07.28  
11:10:45 -03'00'

*Camilla Dall'Igna*

**FORTHE TRATORES**  
CNPJ 24.514.438/0001-56

CAMILLA DALL'IGNA

RG 4.968.421 / CPF 080.375.899-51

CAMILLA DALL'IGNA ME

CNPJ: 24.514.438/0001-56

**Camilla Dall'Igna ME**

CNPJ: 24.514.438/0001-56 IE: 257.924.213

Rua Heraclides Vieira Borges, Nº 401

Bairro: Bosque

Curitibanos-SC

(49) 3241 0284 (49) 98435-5383



## DECLARAÇÃO DE TRABALHO FORÇADO OU DEGRADANTE

Prezados senhores,

CAMILLA DALL IGNA ME, CNPJ nº 24.514.438/0001-56, estabelecida na Rua Heraclides Vieira Borges, 401, Bosque, Curitibanos-SC, neste ato representada por seu representante legal Camilla Dall'Igna, RG nº 4.968.421 e CPF nº 080.375.899-51, residente e domiciliada na Rua Heraclides Vieira Borges, 444, Bosque, Curitibanos-SC, DECLARA para fins do disposto nos incisos III e IV do art. 1º e no inciso III do art. 5º da Constituição Federal de 05 de outubro de 1988, que não possui na sua cadeia produtiva, empregados executando trabalho degradante ou forçado.

CURITIBANOS, 05 DE JUNHO DE 2024.

CAMILLA DALL  
IGNA: 2451443  
8000156

Assinado de forma  
digital por CAMILLA

DALL  
IGNA: 24514438000156  
Dados: 2023.07.28  
11:11:33 -03'00'

A handwritten signature in black ink that reads 'Camilla Dall'Igna'.

**FORTHE TRATORES**  
CNPJ 24.514.438/0001-56

CAMILLA DALL'IGNA

RG 4.968.421 / CPF 080.375.899-51

CAMILLA DALL'IGNA ME

CNPJ: 24.514.438/0001-56



STIHL Ferramentas Motorizadas LTDA.

Av. São Borja, 3000  
93032-524 - São Leopoldo  
RS – BRASIL  
Telefone: 0055 51 3579 9999  
Internet: www.stihl.com.br

São Leopoldo, 18 de janeiro de 2024.

## DECLARAÇÃO

A empresa **STIHL FERRAMENTAS MOTORIZADAS LTDA.**, estabelecida na Av. São Borja, nº 3000, na cidade de São Leopoldo/RS, com CNPJ de número 87.235.172/0001-22, é fabricante mundial de ferramentas motorizadas portáteis da marca STIHL e distribui seus produtos para comercialização por meio de seu Canal de Distribuição, do qual faz parte a empresa **CAMILLA DALL IGNA**, estabelecida à Heraclides Vieira Borges, 401, Bosque, na cidade de Curitiba/SC, inscrita no CNPJ sob nº 24.514.438/0001-56, a qual, na presente data, por ser **CONCESSIONÁRIA STIHL**, é apta para a comercialização de toda a linha de produtos STIHL (tais como Motosserras, Roçadeiras, Pulverizadores, Sopradores, entre outros), além de peças e componentes originais da marca STIHL, bem como para a prestação de serviços de assistência técnica aos produtos da marca.

**STIHL FERRAMENTAS MOTORIZADAS LTDA.**

Denise Henn Führ  
OAB/RS 88.013

# DEMONSTRAÇÃO DE RESULTADO DO EXERCÍCIO



Entidade:	CAMILLA DALL IGNA		
Período da Escrituração:	01/01/2023 a 31/12/2023	CNPJ:	24.514.438/0001-56
Número de Ordem do Livro:	8		
Período Selecionado:	01 de Janeiro de 2023 a 31 de Dezembro de 2023		

Descrição	Nota	Saldo anterior	Saldo atual
VENDAS DE MERCADORIAS		R\$ 1.374.427,30	R\$ 1.867.566,62
VENDA DE SERVIÇOS		R\$ 13.716,57	R\$ 27.278,77
RECEITA OPERACIONAL BRUTA		R\$ 1.388.143,87	R\$ 1.894.845,39
(-) DEDUCOES DA RECEITA BRUTA		R\$ (149.752,72)	R\$ (212.907,03)
RECEITA OPERACIONAL LIQUIDA		R\$ 1.238.391,15	R\$ 1.681.938,36
(-) CUSTOS DAS MERCADORIAS VENDIDAS		R\$ (994.534,83)	R\$ (1.510.544,21)
LUCRO OPERACIONAL BRUTO		R\$ 243.856,32	R\$ 171.394,15
(-) DESPESAS OPERACIONAIS		R\$ (166.324,86)	R\$ (155.317,47)
(-) DESPESAS COM PESSOAL		R\$ (97.401,65)	R\$ (144.272,61)
(-) OUTRAS DESPESAS ADMINISTRATIVAS		R\$ (12.615,49)	R\$ (2.001,82)
IMPOSTOS TAXAS E CONTRIBUICOES		R\$ (1.312,48)	R\$ 0,00
(-) DEPRECIACAO		R\$ (9.043,05)	R\$ (9.043,04)
DESPESAS FINANCEIRAS		R\$ (45.952,19)	R\$ 0,00
LUCRO OPERACIONAL LIQUIDO		R\$ 77.531,46	R\$ 16.076,68
LUCRO ANTES PROVISAO CONTRIBUICAO SOCIAL		R\$ 77.531,46	R\$ 16.076,68
LUCRO ANTES DO IMPOSTO DE RENDA		R\$ 77.531,46	R\$ 16.076,68
RESULTADO LIQUIDO DO EXERCICIO		R\$ 77.531,46	R\$ 16.076,68

Este documento é parte integrante de escrituração cuja autenticação se comprova pelo recibo de número FE.29.7C.16.0F.84.CF.74.B3.1F.F6.C6.42.03.BA.D4.AB.D3.D4.15-1, nos termos do Decreto nº 8.683/2016.

Este relatório foi gerado pelo Sistema Público de Escrituração Digital – Sped

# RELAÇÃO DE FATURAMENTO

**CAMILLA DALL IGNA**

RUA HERACLIDES VIEIRA BORGES 401

Curitibanos-SC

Fone: (0xx49) 3245-0505

Cnpj: 24.514.438/0001-56

**01/2022 a 12/2022**

Mês	Vendas	Serviços	Outras	(-)Devoluções	Total
Janeiro/2022	91.260,61	367,00	0,00	4.480,00	87.147,61
Fevereiro/2022	128.218,02	415,05	0,00	260,48	128.372,59
Março/2022	88.950,38	387,00	0,00	0,00	89.337,38
Abril/2022	91.358,26	321,67	0,00	320,00	91.359,93
Maió/2022	138.928,98	1.935,66	0,00	4.453,41	136.411,23
Junho/2022	113.468,97	4.315,00	0,00	2.125,66	115.658,31
Julho/2022	117.615,66	325,00	0,00	4.609,40	113.331,26
Agosto/2022	163.968,23	210,00	0,00	259,00	163.919,23
Setembro/2022	134.565,14	2.472,86	0,00	7.731,00	129.307,00
Outubro/2022	111.922,00	50,00	0,00	120,00	111.852,00
Novembro/2022	98.652,23	2.019,00	0,00	4.786,50	95.884,73
Dezembro/2022	95.518,82	898,33	0,00	762,00	95.655,15
<b>Fat.Totais -&gt;</b>	<b>1.374.427,30</b>	<b>13.716,57</b>	<b>0,00</b>	<b>29.907,45</b>	<b>1.358.236,42</b>

Curitibanos, 28 de março de 2023



**CAMILLA DALL IGNA**

EMPRESÁRIA

CPF:080.375.899-51

**ANA PAULA CRUZ**

Contador

CPF:047.404.689-30

CRC:SC-036797/O-2

**RELAÇÃO DE FATURAMENTO****CAMILLA DALL IGNA**

RUA HERACLIDES VIEIRA BORGES 401

Curitibanos-SC

Fone: (0xx49) 3245-0505

Cnpj: 24.514.438/0001-56

**01/2023 a 12/2023**

(Consolidado)

Mês	Vendas	Serviços	Outras	(-)Devoluções	Total
Janeiro/2023	104.422,48	0,00	0,00	297,00	104.125,48
Fevereiro/2023	120.320,40	1.503,00	0,00	500,00	121.323,40
Março/2023	116.627,07	208,33	0,00	4.895,50	111.939,90
Abril/2023	127.192,56	1.684,44	0,00	1.230,00	127.647,00
Maió/2023	166.526,13	1.499,00	0,00	530,00	167.495,13
Junho/2023	142.388,05	306,00	0,00	999,00	141.695,05
Julho/2023	120.277,95	839,00	0,00	315,00	120.801,95
Agosto/2023	246.573,12	0,00	0,00	32.331,18	214.241,94
Setembro/2023	244.851,05	2.437,00	0,00	614,00	246.674,05
Outubro/2023	176.486,30	545,00	0,00	370,00	176.661,30
Novembro/2023	133.975,33	14.210,00	0,00	0,00	148.185,33
Dezembro/2023	167.926,18	4.047,00	0,00	0,00	171.973,18
<b>Fat.Totais -&gt;</b>	<b>1.867.566,62</b>	<b>27.278,77</b>	<b>0,00</b>	<b>42.081,68</b>	<b>1.852.763,71</b>

Curitibanos, 15 de fevereiro de 2024

**CAMILLA DALL IGNA**  
EMPRESÁRIA  
CPF:080.375.899-51

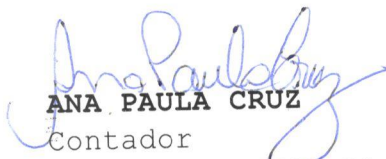
  
**ANA PAULA CRUZ**  
Contador  
CPF:047.404.689-30  
CRC:SC-036797/O-2

## Garantia estendida STIHL

Aumente o tempo de garantia do seu produto\* STIHL para 2 anos sem nenhum custo adicional.



A partir de 1º/10/2019, você pode aumentar o tempo de garantia do produto\* STIHL que você comprou para 2 anos sem nenhum custo adicional. Com a garantia estendida STIHL, você tem mais tranquilidade, pois o seu produto estará protegido por mais tempo em caso de um eventual defeito de fabricação.

### Para obter a garantia estendida, siga os seguintes passos:

1. Adquira seu produto em uma das lojas autorizadas STIHL e forneça seu e-mail e/ou celular para contato.
2. Você receberá um e-mail ou SMS para fazer uma rápida validação das suas informações de cadastro.
3. Pronto! Seu comprovante de garantia será enviado por e-mail e poderá ser impresso.

A garantia concedida aos produtos STIHL é válida em toda a Rede de Concessionárias STIHL do território nacional.

**Aproveite essa grande vantagem e compre já a sua ferramenta STIHL.** No caso de dúvidas sobre os itens cobertos pela garantia, consulte os detalhes no Manual de Garantia que acompanha o produto.

Para garantir o correto funcionamento da sua máquina, leia atentamente o **Manual do Usuário** e leve-a para fazer revisões periódicas na sua loja autorizada STIHL. **Localize aqui** a mais próxima de você.

\* Condição válida a partir de 1º/10/2019 por tempo indeterminado para todos os produtos STIHL, exceto os modelos Cortador a disco TS 420, Cortador a disco TS 800, Varredeira KG 770, Varredeira KGA 770, Pulverizadores SG 20, SG 11, SG 31 e SG 71 e as Lavadoras de alta pressão RE 88, RE 98, RE 108, RE 109, RE 143, RE 230 e RE 232. O período total de 2 anos é a soma dos 03 meses de garantia legal previstos pelo Código de Defesa do Consumidor mais 09 meses de garantia complementar em razão da realização da Entrega Técnica mais 12 meses pelo fornecimento dos dados de contato.

Este site utiliza cookies para melhorar a sua experiência de navegação e adaptá-lo aos seus interesses. Levamos em consideração as suas preferências e processamos os dados para fins de marketing e análise. Você pode alterar as suas preferências de cookies clicando em Configurações ou aceitar todos os cookies clicando em "Aceitar todos os cookies".

Para mais informações, consulte a nossa **Política de Privacidade**.

[Configurações](#)[Aceitar todos os cookies](#)

RELATÓRIO ANALÍTICO DE GPS

COMPETÊNCIA: 03/2023

EMPRESA	INSCRIÇÃO		OUTRAS ENTIDADES		COD PAGTO	FPAS	
VALORES: SEGURADOS	EMPRESA	OUTRAS ENT	DED FPAS	VALOR DA RETENÇÃO	JUROS/MULTA	TOTAL	REEMBOLSO
CAMILLA DALL IGNA			24.514.438/0001-56			2003	515
604,54	0,00	0,00	0,00	0,00	0,00	604,54	0,00

OBSERVAÇÃO : EMPRESA OPTANTE PELO SIMPLES

FGTS - FUNDO DE GARANTIA DO TEMPO DE SERVIÇO

DATA: 30/03/2023

GFIP - SEFIP 8.40 (30/07/2021)

HORA: 10:50:50

PÁG : 001/001

RELATÓRIO ANALÍTICO DA GRF

-----  
EMPRESA: CAMILLA DALL IGNA

INSCRIÇÃO: 24.514.438/0001-56

COMPETÊNCIA: 03/2023

CÓD REC: 115

FPAS: 515

SIMPLES: 2  
-----

FGTS - 8%

QTDE TRABALHADORES

2

REMUNERAÇÃO

4.900,23

DEPÓSITO

392,01

ENCARGOS FGTS

0,00

CONTRIB SOCIAL

0,00

ENCARGOS CONTRIB SOC

0,00

TOTAL A RECOLHER

392,01  
-----

VALIDADE DO CÁLCULO: até 07/04/2023

**RELATÓRIO PARA SIMPLES CONFERÊNCIA, NÃO É VÁLIDO PARA QUITAÇÃO.**

A(S) GRF(S), PARA FINS DE QUITAÇÃO, SERÁ(ÃO) IMPRESSA(S) SOMENTE APÓS TRANSMISSÃO DO ARQUIVO VALIDADO PELO CONECTIVIDADE SOCIAL.

RELAÇÃO DOS TRABALHADORES CONSTANTES NO ARQUIVO SEFIP  
MODALIDADE : "BRANCO"-RECOLHIMENTO AO FGTS E DECLARAÇÃO À PREVIDÊNCIA

858000000038 920101792303 407675050823 451443800014

EMPRESA: CAMILLA DALL IGNA  
COMP: 03/2023 COD REC:115 COD GPS: 2003 FPAS: 515 OUTRAS ENT: SIMPLES: 2 RAT: 0,0 INSCRIÇÃO: 24.514.438/0001-56  
TOMADOR/OBRA: FAP: 1,00 RAT AJUSTADO: 0,00  
INSCRIÇÃO:

NOME TRABALHADOR	REM SEM 13° SAL	REM 13°SAL	PIS/PASEP/CI BASE CÁL 13°SAL PREV SOC BASE CÁL PREV SOCIAL	ADMISSÃO CONTRIB SEG DEVIDA	CAT	OCOR	DATA/COD MOVIMENTAÇÃO DEPÓSITO	CBO JAM
LUIZ CARLOS BORGES PEREIRA	1.750,00	0,00	120.18962.22-3 0,00	01/09/2018 139,32	01		140,00	05211 0,00
RAFAEL ALBERTON	3.150,23	0,00	207.08771.52-6 0,00	02/01/2019 287,02	01		252,01	05211 0,00

RELAÇÃO DOS TRABALHADORES CONSTANTES NO ARQUIVO SEFIP  
 MODALIDADE : "BRANCO"-RECOLHIMENTO AO FGTS E DECLARAÇÃO À PREVIDÊNCIA

858000000038 920101792303 407675050823 451443800014

EMPRESA: CAMILLA DALL IGNA INSCRIÇÃO: 24.514.438/0001-56  
 COMP: 03/2023 COD REC:115 COD GPS: 2003 FPAS: 515 OUTRAS ENT: SIMPLES: 2 RAT: 0.0 FAP: 1.00 RAT AJUSTADO: 0.00  
 TOMADOR/OBRA: INSCRIÇÃO:

NOME TRABALHADOR	REM 13°SAL	BASE CÁL 13°SAL	PIS/PASEP/CI PREV SOC	CONTRIB SEG DEVIDA	ADMISSÃO	CAT	OCOR	DATA/COD	MOVIMENTAÇÃO DEPÓSITO	CBO JAM
CAMILLA DALL IGNA	1.620,00	0,00	158.28269.27-9 0,00	178,20	02/12/2018	11			0,00	02521 0,00

TOTAIS DA EMPRESA/TOMADOR  
 6.520,23 0,00 0,00 604,54 392,01 0,00

RELAÇÃO DOS TRABALHADORES CONSTANTES NO ARQUIVO SEFIP  
RESUMO DO FECHAMENTO - EMPRESA  
MODALIDADE : "BRANCO"-RECOLHIMENTO AO FGTS E DECLARAÇÃO À PREVIDÊNCIA  
858000000038 920101792303 407675050823 451443800014

EMPRESA: CAMILLA DALL IGNA N° DE CONTROLE: JYaDqlMW7xY0000-0 N° ARQUIVO: GKNOTA3RBQ70000-4  
COMP: 03/2023 COD REC:115 COD GPS: 2003 FPAS: 515 OUTRAS ENT: SIMPLES: 2 RAT: 0.0 INSCRIÇÃO: 24.514.438/0001-56  
TOMADOR/OBRA: FAP: 1.00 RAT AJUSTADO: 0.00 INSCRIÇÃO:

LOGRADOURO: RUA HERACLIDES VIEIRA BORGES 401 BAIRRO: BOSQUE CNAE PREPONDERANTE: 4530703  
CIDADE: CURITIBANOS UF: SC CEP: 89520-000 CNAE: 4530703

CAT	QUANT	REMUNERAÇÃO SEM 13°	REMUNERAÇÃO 13°	BASE CÁL PREV SOC	BASE CÁL 13° PREV SOC
01	2	4.900,23	0,00	4.900,23	0,00
11	1	1.620,00	0,00	1.620,00	0,00
TOTAIS:	3	6.520,23	0,00	6.520,23	0,00

MINISTÉRIO DO TRABALHO E EMPREGO - MTE  
GFIP - SEFIP 8.40 (30/07/2021) TABELAS 44.0 (25/01/2022)

MINISTÉRIO DA FAZENDA - MF

DATA: 30/03/2023  
HORA: 10:50:50  
PÁG : 0004/0005

RELAÇÃO DOS TRABALHADORES CONSTANTES NO ARQUIVO SEFIP  
RESUMO DO FECHAMENTO - EMPRESA  
FGTS

858000000038 920101792303 407675050823 451443800014

EMPRESA: CAMILLA DALL IGNA	Nº DE CONTROLE: JYaDqlMW7xY0000-0	Nº ARQUIVO: GKNOTA3RBQ70000-4
COMP: 03/2023 COD REC:115 COD GPS: 2003	FPAS: 515 OUTRAS ENT: SIMPLES: 2 RAT: 0.0	INSCRIÇÃO: 24.514.438/0001-56
TOMADOR/OBRA:		FAP: 1.00 RAT AJUSTADO: 0.00
		INSCRIÇÃO:
LOGRADOURO: RUA HERACLIDES VIEIRA BORGES 401	BAIRRO: BOSQUE	CNAE PREPONDERANTE: 4530703
CIDADE: CURITIBANOS UF: SC CEP: 89520-000		CNAE: 4530703

MODALIDADE : "Branco"-RECOLHIMENTO AO FGTS E DECLARAÇÃO À PREVIDÊNCIA

	FGTS - 8%
REMUNERAÇÃO SEM 13º SALÁRIO	4.900,23
REMUNERAÇÃO 13º SALARIO	0,00
QUANTIDADE TRABALHADORES	2

VALORES DO FGTS

DATA DE RECOLHIMENTO ATÉ 07/04/2023

DEPÓSITO FGTS	ENCARGOS FGTS	CONTRIB SOCIAL	ENCARGOS CONTRIB SOCIAL	TOTAL RECOLHER
392,01	0,00	0,00	0,00	392,01

RESUMO DAS INFORMAÇÕES À PREVIDÊNCIA SOCIAL CONSTANTES NO ARQUIVO SEFIP  
EMPRESA

EMPRESA: CAMILLA DALL IGNA Nº DE CONTROLE: JYaDqlMW7xY0000-0 N° ARQUIVO: GKNOTA3RBQ70000-4  
COMP: 03/2023 COD REC:115 COD GPS: 2003 FPAS: 515 OUTRAS ENT: SIMPLES: 2 RAT: 0.0 INSCRIÇÃO: 24.514.438/0001-56  
TOMADOR/OBRA: FAP: 1.00 RAT AJUSTADO: 0.00 INSCRIÇÃO:

LOGRADOURO: RUA HERACLIDES VIEIRA BORGES 401 BAIRRO: BOSQUE CNAE PREPONDERANTE: 4530703  
CIDADE: CURITIBANOS UF: SC CEP: 89520-000 TELEFONE: 0049 3245 0505 CNAE: 4530703

VALOR DEV PREV SOC CALCULADO SEFIP:	604.54	CONTRIB SEGURADOS - DEVIDA:	604.54
SALÁRIO FAMÍLIA:	0.00	RECEITA EVENTO DESP/PATROCÍNIO:	0.00
SALÁRIO MATERNIDADE:	0.00	PERC DE ISENÇÃO DE FILANTROPIA:	0.00
VALORES PAGOS COOP TRABALHO - SEM ADICIONAL:	0.00	13° SALÁRIO MATERNIDADE:	0.00
VALORES PAGOS COOP TRABALHO - ADIC. 15 ANOS:	0.00	COM PRODUÇÃO PJ:	0.00
VALORES PAGOS COOP TRABALHO - ADIC. 20 ANOS:	0.00	COM PRODUÇÃO PF:	0.00
VALORES PAGOS COOP TRABALHO - ADIC. 25 ANOS:	0.00	VALOR DAS FATURAS EMITIDAS PARA O TOMADOR:	0.00

COMPENSAÇÃO			
PERÍODO INICIAL:	PERÍODO FINAL:	VALOR SOLICITADO:	0.00
VALOR ABATIDO:	0.00 VALOR A COMPENSAR:	0.00 VALOR EXCEDENTE AO LIMITE DOS 30%:	0.00

RETENÇÃO (LEI 9.711/98)				
VALOR INFORMADO:	0.00 VALOR ABATIDO PELO SEFIP:	0.00	VALOR A COMPENSAR/RESTITUIR:	0.00

BASE DE CÁLCULO APOSENTADORIA ESPECIAL/OCORRÊNCIA					
15 ANOS:	0.00	20 ANOS:	0.00	25 ANOS:	0.00
QUANTIDADE:	0	QUANTIDADE:	0	QUANTIDADE:	0

QUANTIDADE DE MOVIMENTAÇÕES / CÓDIGOS

H :	0	I1:	0	I2:	0	I3:	0	I4:	0	I5:	0	J :	0	K :	0	L :	0	M :	0
N1:	0	N2:	0	N3:	0	O1:	0	O2:	0	O3:	0	P1:	0	P2:	0	P3:	0	Q1:	0
Q2:	0	Q3:	0	Q4:	0	Q5:	0	Q6:	0	Q7:	0	R :	0	R1:	0	S2:	0	S3:	0
T1:	0	T2:	0	U1:	0	U2:	0	U3:	0	V3:	0	W :	0	X :	0	X1:	0	Y :	0
Z1:	0	Z2:	0	Z3:	0	Z4:	0	Z5:	0	Z6:	0	Z6:	0						

COMPROVANTE DE DECLARAÇÃO DAS CONTRIBUIÇÕES A RECOLHER À PREVIDÊNCIA SOCIAL E A OUTRAS ENTIDADES E FUNDOS POR FPAS  
EMPRESA

EMPRESA: CAMILLA DALL IGNA	N° CONTROLE: JYaDqlMW7xY0000-0			N° ARQUIVO: GKNOTA3RBQ70000-4	
COMP: 03/2023 COD REC: 115	COD GPS: 2003	FPAS: 515	OUTRAS ENT:	SIMPLES: 2	ALIQ RAT: 0,0
TOMADOR/OBRA:				FAP: 1,00	RAT AJUSTADO: 0,00
LOGRADOURO: RUA HERACLIDES VIEIRA BORGES 401				BAIRRO: BOSQUE	CNAE PREPONDERANTE: 4530703
CIDADE: CURITIBANOS		UF: SC	CEP: 89520-000	TELEFONE: 049-32450505	CNAE: 4530703
APURAÇÃO DO VALOR A RECOLHER:		515	620	744	779
					TOTAL

SEGURADO					
Empregados/Avulsos	426,34	0,00	0,00	0,00	426,34
Contribuintes Individuais	178,20	0,00	0,00	0,00	178,20
EMPRESA					
Empregados/Avulsos	0,00	0,00	0,00	0,00	0,00
Contribuintes Individuais	0,00	0,00	0,00	0,00	0,00
RAT	0,00	0,00	0,00	0,00	0,00
RAT - Agentes Nocivos	0,00	0,00	0,00	0,00	0,00
Valores Pagos a Cooperativas	0,00	0,00	0,00	0,00	0,00
Adicional Cooperativas	0,00	0,00	0,00	0,00	0,00
Comercialização Produção	0,00	0,00	0,00	0,00	0,00
Evento Desportivo/Patrocínio	0,00	0,00	0,00	0,00	0,00
RECOLHIMENTO COMP ANT - VALOR INSS	0,00	0,00	0,00	0,00	0,00
(-) Retenção Lei 9.711/98	0,00	0,00	0,00	0,00	0,00
(-) Sal. Família/Sal. Maternidade	0,00	0,00	0,00	0,00	0,00
(-) Compensação	0,00	0,00	0,00	0,00	0,00
VALOR A RECOLHER - PREVIDÊNCIA SOCIAL	604,54	0,00	0,00	0,00	604,54
OUTRAS ENTIDADES					
RECOLH COMP ANT - VALOR OUT ENTID	0,00	0,00	0,00	0,00	0,00
VALOR A RECOLHER - OUTRAS ENTIDADES	0,00	0,00	0,00	0,00	0,00
TOTAL A RECOLHER	604,54	0,00	0,00	0,00	604,54

(\* ) Os valores de retenção, salário-família/salário-maternidade e compensação demonstrados são os efetivamente abatidos.

A DECLARAÇÃO DE DADOS CONSTANTES DESTA GFIP E DO ARQUIVO SEFIP CORRESPONDENTE A CONTRIBUIÇÃO PREVIDENCIÁRIA, EQUIVALE A CONFISSÃO DE DÍVIDA DOS VALORES DELA DECORRENTES E CONSTITUI(EM)CRÉDITO(S) PASSÍVEL(IS) DE INSCRIÇÃO EM DÍVIDA ATIVA, NA AUSÊNCIA DO OPORTUNO RECOLHIMENTO OU PARCELAMENTO, E CONSEQUENTE EXECUÇÃO JUDICIAL NOS TERMOS DA LEI No 6.830/80.

O EMPREGADOR/CONTRIBUINTE, RENUNCIANDO EXPRESSAMENTE A QUALQUER CONTESTAÇÃO QUANTO AO VALOR E PROCEDÊNCIA DESTA DECLARAÇÃO/DÍVIDA, ASSUME INTEGRAL RESPONSABILIDADE PELA EXATIDÃO DO MONTANTE DECLARADO E CONFESSADO, FICANDO, ENTRETANTO, RESSALVADO A SECRETARIA DA RECEITA FEDERAL DO BRASIL O DIREITO DE APURAR, A QUALQUER TEMPO, A EXISTÊNCIA DE OUTRAS IMPORTANCIAS DEVIDAS NÃO INCLUÍDAS NESTE INSTRUMENTO, AINDA QUE RELATIVAS AO MESMO PERÍODO.

O EMPREGADOR/CONTRIBUINTE RECONHECE QUE A PRESENTE CONFISSÃO DE DÍVIDA NÃO OBRIGA A SECRETARIA DA RECEITA FEDERAL DO BRASIL A EXPEDIR DOCUMENTO COMPROBATÓRIO DA INEXISTÊNCIA DE DÉBITO, SALVO SE SEU CRÉDITO FOR GARANTIDO NA FORMA DOS ARTS. 258 E 259 DO REGULAMENTO DA PREVIDÊNCIA SOCIAL, APROVADO PELO DECRETO 3.048, DE 12/05/1999, E ALTERAÇÕES POSTERIORES.



Ministério do Meio Ambiente  
Instituto Brasileiro do Meio Ambiente e dos Recursos Naturais Renováveis



CADASTROS TÉCNICOS FEDERAIS  
CONSULTA PÚBLICA A CERTIFICADO DE REGULARIDADE - CR

Registro n.º:  Data da consulta:  CR emitido em:  CR válido até:

[Dados básicos](#)

CNPJ:   
Razão social:   
Nome fantasia:   
Data de abertura:

[Endereço](#)

Logradouro:  Complemento:   
N.º:  Município:   
Bairro:  UF:   
CEP:

**Cadastro Técnico Federal de Atividades Potencialmente Poluidoras e Utilizadoras de Recursos Ambientais – CTF/APP**

<a href="#">Categoria</a>	<a href="#">Detalhe</a>
21 - Atividades não relacionadas no Anexo VIII da Lei nº 6.938/1981	73 - Comercialização de motosserra - Lei nº 12.651/2012: art. 69

Conforme dados disponíveis na presente data, a pessoa jurídica acima possui Certificado de Regularidade em conformidade com as obrigações cadastrais e de prestação de informações ambientais sobre as atividades desenvolvidas sob controle e fiscalização do Ibama, por meio do CTF/APP.

O certificado de regularidade emitido pelo CTF/APP não desobriga a pessoa inscrita de obter licenças, autorizações, permissões, concessões, alvarás e demais documentos exigíveis por instituições federais, estaduais, distritais ou municipais para o exercício de suas atividades.

O Certificado de Regularidade do CTF/APP não habilita o transporte e produtos e subprodutos florestais e faunísticos.

[Fechar](#)

Este site é protegido por hCaptcha e sua [Política de Privacidade](#) e [Termos de Serviço](#) se aplicam.



Ministério do Meio Ambiente  
Instituto Brasileiro do Meio Ambiente e dos Recursos Naturais Renováveis



CADASTROS TÉCNICOS FEDERAIS  
CONSULTA PÚBLICA A CERTIFICADO DE REGULARIDADE - CR

Registro n.º:  Data da consulta:  CR emitido em:  CR válido até:

Dados básicos

CNPJ:   
Razão social:   
Nome fantasia:   
Data de abertura:

Endereço

Logradouro:  Complemento:   
N.º:  Município:   
Bairro:  UF:   
CEP:

Cadastro Técnico Federal de Atividades Potencialmente Poluidoras e Utilizadoras de Recursos Ambientais – CTF/APP

Categoria	Detalhe
4 - Indústria Mecânica	1 - Fabricação de máquinas, aparelhos, peças, utensílios e acessórios com e sem tratamento térmico ou de superfície
5 - Indústria de material Elétrico, Eletrônico e Comunicações	1 - Fabricação de pilhas, baterias e outros acumuladores
17 - Serviços de Utilidade	62 - Disposição de resíduos especiais - Lei nº 12.305/2010: art. 33, II
17 - Serviços de Utilidade	68 - Recuperação de áreas contaminadas
18 - Transporte, Terminais, Depósitos e Comércio	1 - Transporte de cargas perigosas
18 - Transporte, Terminais, Depósitos e Comércio	80 - Depósito de produtos químicos e produtos perigosos - Lei nº 12.305/2010
18 - Transporte, Terminais, Depósitos e Comércio	81 - Comércio de produtos químicos e produtos perigosos - Resolução CONAMA nº 401/2008
20 - Uso de Recursos Naturais	2 - Exploração econômica da madeira ou lenha e subprodutos florestais (floresta nativa)
21 - Atividades não relacionadas no Anexo VIII da Lei nº 6.938/1981	27 - Porte e uso de motosserra - Lei nº 12.651/2010: art. 69, § 1º
21 - Atividades não relacionadas no Anexo VIII da Lei nº 6.938/1981	42 - Importação de eletrodomésticos - Resolução CONAMA nº 20/1994
21 - Atividades não relacionadas no Anexo VIII da Lei nº 6.938/1981	47 - Aplicação de agrotóxicos e afins - Lei nº 7.802/1989
21 - Atividades não relacionadas no Anexo VIII da Lei nº 6.938/1981	48 - Consumo industrial de madeira, de lenha e de carvão vegetal - Lei nº 12.651/2012: art. 34
21 - Atividades não relacionadas no Anexo VIII da Lei nº 6.938/1981	49 - Transporte de produtos florestais - Lei nº 12.651/2012: art. 36
21 - Atividades não relacionadas no Anexo VIII da Lei nº 6.938/1981	50 - Armazenamento de produtos florestais - Lei nº 12.651/2012: art. 36
21 - Atividades não relacionadas no Anexo VIII da Lei nº 6.938/1981	73 - Comercialização de motosserra - Lei nº 12.651/2012: art. 69

Conforme dados disponíveis na presente data, a pessoa jurídica acima possui Certificado de Regularidade em conformidade com as obrigações cadastrais e de prestação de informações ambientais sobre as atividades desenvolvidas sob controle e fiscalização do Ibama, por meio do CTF/APP.

O certificado de regularidade emitido pelo CTF/APP não desobriga a pessoa inscrita de obter licenças, autorizações, permissões, concessões, alvarás e demais documentos exigíveis por instituições federais, estaduais, distritais ou municipais para o exercício de suas atividades.

O Certificado de Regularidade do CTF/APP não habilita o transporte e produtos e subprodutos florestais e faunísticos.

Cadastro Técnico Federal de Atividades e Instrumentos de Defesa Ambiental - CTF/AIDA

Código	Atividade
0005-10	Gerenciamento de resíduos perigosos - geração de resíduos perigosos - Lei nº 12.305/2010
0005-20	Gerenciamento de resíduos perigosos - operação de resíduos perigosos - Lei nº 12.305/2010

Conforme dados disponíveis na presente data, a pessoa jurídica acima possui Certificado de Regularidade, em conformidade com as obrigações cadastrais do CTF/AIDA.

A inscrição no CTF/AIDA constitui declaração, pela pessoa jurídica, de observância dos padrões técnicos normativos estabelecidos pela Associação Brasileira de Normas Técnicas – ABNT, pelo Instituto Nacional de Metrologia, Qualidade e Tecnologia – INMETRO e pelo Conselho Nacional de Meio Ambiente - CONAMA.

O Certificado de Regularidade emitido pelo CTF/AIDA não desobriga a pessoa inscrita de obter licenças, autorizações, permissões, concessões, alvarás e demais documentos exigíveis por instituições federais, estaduais, distritais ou municipais para o exercício de suas atividades, especialmente os documentos de responsabilidade técnica, qualquer o tipo e conforme regulamentação do respectivo Conselho de Fiscalização Profissional, quando exigíveis.

O Certificado de Regularidade no CTF/AIDA não produz qualquer efeito quanto à qualificação e à habilitação técnica da pessoa jurídica inscrita.

[Fechar](#)

## ÍNDICES CONTÁBEIS BASE 2022

**EMPRESA : CAMILLA DALL IGNA**

**CNPJ: 24.514.438/0001-56**

### **1) LIQUIDEZ GERAL - LG**

LG=  $\frac{\text{Ativo Circulante} + \text{Realizável a longo Prazo}}{\text{Passivo Circulante} + \text{Exigível a longo Prazo}}$

LG=  $\frac{1.004.666,98}{423.482,07+200.000,00} = 1,62$

### **2) LIQUIDEZ CORRENTE - LC**

LC=  $\frac{\text{Ativo Circulante}}{\text{Passivo Circulante}}$

LC=  $\frac{1.004.666,98}{423.482,07} = 2,38$

### **3) SOLVENCIA - S**

S=  $\frac{\text{Ativo Total}}{\text{Passivo Exigível Total}}$

S=  $\frac{1.100.021,77}{623.482,07} = 1,77$

### **3) GRAU DE ENDIVIDAMENTO - GE**

GE=  $\frac{\text{Passivo Circulante} + \text{Exigível a Longo Prazo}}{\text{Ativo Total}}$

GE=  $\frac{423.482,07+200.000,00}{1.100.021,77} = 0,57$

CURITIBANOS, 31 de dezembro de 2022.

---

ANA PAULA CRUZ  
Contador CRC-SC 036797/O-2  
CPF 047.404.689-30

## ÍNDICES CONTÁBEIS BASE 2023

**EMPRESA : CAMILLA DALL IGNA**

**CNPJ: 24.514.438/0001-56**

### **1) LIQUIDEZ GERAL - LG**

LG=  $\frac{\text{Ativo Circulante} + \text{Realizável a longo Prazo}}{\text{Passivo Circulante} + \text{Exigível a longo Prazo}}$

LG=  $\frac{1.331.789,26}{560.484,63+365.000,00} = 1,44$

### **2) LIQUIDEZ CORRENTE - LC**

LC=  $\frac{\text{Ativo Circulante}}{\text{Passivo Circulante}}$

LC=  $\frac{1.331.789,26}{560.484,63} = 2,38$

### **3) SOLVENCIA - S**

S=  $\frac{\text{Ativo Total}}{\text{Passivo Exigível Total}}$

S=  $\frac{1.418.101,01}{925.484,63} = 1,53$

### **3) GRAU DE ENDIVIDAMENTO - GE**

GE=  $\frac{\text{Passivo Circulante} + \text{Exigível a Longo Prazo}}{\text{Ativo Total}}$

GE=  $\frac{560.484,63+365.000,00}{1.418.101,01} = 0,65$

CURITIBANOS, 31 de dezembro de 2023.

---

ANA PAULA CRUZ  
Contador CRC-SC 036797/O-2  
CPF 047.404.689-30



# CERTIFICADO



Certifica que a empresa

## STIHL FERRAMENTAS MOTORIZADAS LTDA.

Avenida São Borja, 3000  
93.032-524 São Leopoldo, RS  
Brazil

com as unidades relacionadas no anexo

implementou e mantém um **Sistema de Gestão Ambiental.**

Escopo:

Fabricação e comercialização de ferramentas motorizadas portáteis e acessórios para os mercados florestal, agropecuário, doméstico, construção civil, conservação e jardinagem profissional.

Através de uma auditoria, documentada em um relatório, foi comprovado que o sistema de gestão cumpre os requisitos da seguinte norma:

## ISO 14001 : 2015

Número do certificado	416325 UM15
Válido a partir de	2023-06-16
Válido até	2026-06-15
Data da certificação	2023-06-16



### DQS GmbH

Christian Gerling  
Diretor Executivo

DQS IS A MEMBER OF



Accredited Body: DQS GmbH, August-Schanz-Straße 21, 60433 Frankfurt am Main, Germany  
Administrative Office: DQS do Brasil Ltda., Av. Adolfo Pinheiro, 1001 - 3º andar,  
04733-100 São Paulo – SP, Brazil

The validity of this certificate can only be verified by the QR-code.



**Anexo do certificado**  
**Número do certificado 416325 UM15**

**STIHL FERRAMENTAS MOTORIZADAS LTDA.**

Avenida São Borja, 3000  
93.032-524 São Leopoldo, RS  
Brazil

**Localização**

**60301272**  
**STIHL FERRAMENTAS MOTORIZADAS LTDA.**  
**AV ODILA CHAVES RODRIGUES**  
**13.213-087 Jundiai - SP**  
**Brazil**

**Escopo**

Fabricação e comercialização de ferramentas motorizadas portáteis e acessórios para os mercados florestal, agropecuário, doméstico, construção civil, conservação e jardinagem profissional.



# CERTIFICADO



Certifica que a empresa

## **STIHL FERRAMENTAS MOTORIZADAS LTDA.**

Avenida São Borja, 3000  
93.032-524 São Leopoldo, RS  
Brazil

com as unidades relacionadas no anexo

implementou e mantém um **Sistema de Gestão da Qualidade.**

Escopo:

Fabricação e comercialização de ferramentas motorizadas portáteis e acessórios para os mercados florestal, agropecuário, doméstico, construção civil, conservação e jardinagem profissional.

Através de uma auditoria, documentada em um relatório, foi comprovado que o sistema de gestão cumpre os requisitos da seguinte norma:

## **ISO 9001 : 2015**

Número do certificado	416325 QM15
Válido a partir de	2023-06-16
Válido até	2026-06-15
Data da certificação	2023-06-16



### **DQS GmbH**

Christian Gerling  
Diretor Executivo

DQS IS A MEMBER OF



Accredited Body: DQS GmbH, August-Schanz-Straße 21, 60433 Frankfurt am Main, Germany  
Administrative Office: DQS do Brasil Ltda., Av. Adolfo Pinheiro, 1001 - 3º andar,  
04733-100 São Paulo – SP, Brazil

The validity of this certificate can only be verified by the QR-code.



**Anexo do certificado**  
**Número do certificado 416325 QM15**

**STIHL FERRAMENTAS MOTORIZADAS LTDA.**

Avenida São Borja, 3000  
93.032-524 São Leopoldo, RS  
Brazil

**Localização**

**60301272**  
**STIHL FERRAMENTAS MOTORIZADAS LTDA.**  
**AV ODILA CHAVES RODRIGUES**  
**13.213-087 Jundiai - SP**  
**Brazil**

**Escopo**

Fabricação e comercialização de ferramentas motorizadas portáteis e acessórios para os mercados florestal, agropecuário, doméstico, construção civil, conservação e jardinagem profissional.



# CERTIFICADO



Certifica que a empresa

## STIHL FERRAMENTAS MOTORIZADAS LTDA.

Avenida São Borja, 3000  
93.032-524 São Leopoldo, RS  
Brazil

com as unidades relacionadas no anexo

implementou e mantém um **Sistema de Gestão de Segurança e Saúde Ocupacional.**

Escopo:

Fabricação e comercialização de ferramentas motorizadas portáteis e acessórios para os mercados florestal, agropecuário, doméstico, construção civil, conservação e jardinagem profissional.

Através de uma auditoria, documentada em um relatório, foi comprovado que o sistema de gestão cumpre os requisitos da seguinte norma:

## ISO 45001 : 2018

Número do certificado	416325 OHS18
Válido a partir de	2023-06-16
Válido até	2026-06-15
Data da certificação	2023-06-16



### DQS GmbH

Christian Gerling  
Diretor Executivo

DQS IS A MEMBER OF



Accredited Body: DQS GmbH, August-Schanz-Straße 21, 60433 Frankfurt am Main, Germany  
Administrative Office: DQS do Brasil Ltda., Av. Adolfo Pinheiro, 1001 - 3º andar,  
04733-100 São Paulo – SP, Brazil

The validity of this certificate can only be verified by the QR-code.



**Anexo do certificado**  
**Número do certificado 416325 OHS18**

## **STIHL FERRAMENTAS MOTORIZADAS LTDA.**

Avenida São Borja, 3000  
93.032-524 São Leopoldo, RS  
Brazil

### **Localização**

**60301272**  
**STIHL FERRAMENTAS**  
**MOTORIZADAS LTDA.**  
**AV ODILA CHAVES RODRIGUES**  
**13.213-087 Jundiai SP**  
**Brazil**

### **Escopo**

Fabricação e comercialização de ferramentas motorizadas portáteis e acessórios para os mercados florestal, agropecuário, doméstico, construção civil, conservação e jardinagem profissional.



### CERTIDÃO SIMPLIFICADA DIGITAL

Certificamos que as informações abaixo constam dos documentos arquivados nesta Junta Comercial e são vigentes na data de sua expedição.

EMPRESA			
Nome Empresarial: CAMILLA DALL IGNA			
Natureza Jurídica: EMPRESÁRIO			
NIRE(sede) 42104733459	CNPJ 24.514.438/0001-56	Arquivamento do ato Constitutivo 04/04/2016	Início da atividade 04/04/2016
Endereço: RUA HERACLIDES VIEIRA BORGES, 401, BOSQUE, CURITIBANOS, SC - CEP: 89520000			
OBJETO SOCIAL			
COMÉRCIO A VAREJO DE PEÇAS E ACESSÓRIOS NOVOS PARA VEÍCULOS AUTOMOTORES;COMÉRCIO ATACADISTA DE MÁQUINAS, APARELHOS E EQUIPAMENTOS PARA USO AGROPECUÁRIO; PARTES E PEÇAS;COMÉRCIO VAREJISTA DE FERRAGENS E FERRAMENTAS;REPRESENTANTES COMERCIAIS E AGENTES DO COMÉRCIO DE MÁQUINAS AGRÍCOLAS E EQUIPAMENTOS;MANUTENÇÃO E REPARAÇÃO DE MAQUINAS E EQUIPAMENTOS PARA AGRICULTURA E PECUÁRIA; MANUTENÇÃO E REPARAÇÃO DE TRATORES AGRÍCOLAS.			
CAPITAL SOCIAL		PORTE	
R\$ 120.000,00 CENTO E VINTE MIL REAIS		Microempresa	
ÚLTIMO ARQUIVAMENTO		SITUAÇÃO	STATUS
Data 16/05/2023	Número 42901397444	REGISTRO ATIVO	TRANSFORMADA
Ato: 002 - ALTERAÇÃO Evento: 023 - ABERTURA DE FILIAL NA UF DA SEDE			
FILIAL(AIS) NESTA UNIDADE DA FEDERAÇÃO OU FORA DELA			
NIRE: 42901397436		CNPJ: 24.514.438/0002-37	
Endereço: RUA TANCREDO NEVES, 268, CENTRO, CAMPOS NOVOS, SC - CEP: 89620000			
NIRE: 42901397444		CNPJ: 24.514.438/0003-18	
Endereço: RUA AMARO CORDEIRO DA ROCHA, 419, CENTRO - URBANO, LEBON RÉGIS, SC - CEP: 89515000			
EMPRESÁRIO			
Nome do Empresário: CAMILLA DALL IGNA			
Identidade: 4968421		CPF: 08037589951	
Estado civil: solteiro		Regime de bens: não informado	
Observação			



Secretaria da Micro e Pequena Empresa  
Secretaria de Racionalização e Simplificação  
Departamento de Registro Empresarial e Integração



### CERTIDÃO SIMPLIFICADA DIGITAL

Certificamos que as informações abaixo constam dos documentos arquivados nesta Junta Comercial e são vigentes na data de sua expedição.

EMPRESA			
Nome Empresarial: CAMILLA DALL IGNA			
Natureza Jurídica: EMPRESÁRIO			
NIRE(sede)	CNPJ	Arquivamento do ato Constitutivo	Início da atividade
42104733459	24.514.438/0001-56	04/04/2016	04/04/2016
Endereço: RUA HERACLIDES VIEIRA BORGES, 401, BOSQUE, CURITIBANOS, SC - CEP: 89520000			

FLORIANOPOLIS - SC, 9 de Maio de 2024

LUCIANO LEITE KOWALSKI

**CERTIDÃO RECUPERAÇÃO JUDICIAL, EXTRAJUDICIAL E FALÊNCIA Nº: 2281733  
Comarcas e Turmas Recursais (Primeiro Grau)**

**CERTIFICAMOS**, na forma da lei, que, consultando os sistemas processuais, **NÃO CONSTAM** em tramitação nas comarcas do Estado de Santa Catarina **AÇÕES FALIMENTARES EM GERAL** contra:

**NOME: CAMILLA DALL IGNA**

Raiz do CNPJ: 24.514.438

País endereço da sede : BRASIL

Estado endereço da sede : SANTA CATARINA

Município endereço da sede : CURITIBANOS

Endereço da sede : RUA HERACLIDES VIEIRA BORGES,401, BOSQUE

Certidão emitida às 15:50 de 23/05/2024.

a) Os dados que serviram de parâmetro para a realização da busca e para expedição desta certidão são de responsabilidade do(a) solicitante, inexistindo qualquer conexão com a Receita Federal ou outra instituição pública para autenticação das informações prestadas, competindo ao(à) interessado(a) ou destinatário(a) sua conferência.

b) Certidão expedida gratuitamente, nos termos da Resolução CNJ n. 121/2010 e Resolução Conjunta GP/CGJ n. 6/2023.



[Voltar](#)[Imprimir](#)

## Certificado de Regularidade do FGTS - CRF

**Inscrição:** 24.514.438/0001-56  
**Razão Social:** CAMILLA DALL IGNA ME  
**Endereço:** HERACLIDES VIEIRA BORGES 490 / BOSQUE / CURITIBANOS / SC / 89520-000

A Caixa Econômica Federal, no uso da atribuição que lhe confere o Art. 7, da Lei 8.036, de 11 de maio de 1990, certifica que, nesta data, a empresa acima identificada encontra-se em situação regular perante o Fundo de Garantia do Tempo de Serviço - FGTS.

O presente Certificado não servirá de prova contra cobrança de quaisquer débitos referentes a contribuições e/ou encargos devidos, decorrentes das obrigações com o FGTS.

**Validade:** 20/05/2024 a 18/06/2024

**Certificação Número:** 2024052007033150258305

Informação obtida em 28/05/2024 16:30:36

A utilização deste Certificado para os fins previstos em Lei esta condicionada a verificação de autenticidade no site da Caixa:  
**[www.caixa.gov.br](http://www.caixa.gov.br)**

### Identificação do Contribuinte - CNPJ Matriz

CNPJ: **24.514.438/0001-56**

A opção pelo Simples Nacional e/ou SIMEI abrange todos os estabelecimentos da empresa

Nome Empresarial: **CAMILLA DALL IGNA**

### Situação Atual

Situação no Simples Nacional: **Optante pelo Simples Nacional desde 04/04/2016**

Situação no SIMEI: **NÃO enquadrado no SIMEI**

[+ Mais informações](#)

[Voltar](#)

[Gerar PDF](#)

## RECIBO DE ENTREGA DE ESCRITURAÇÃO CONTÁBIL DIGITAL

### IDENTIFICAÇÃO DO TITULAR DA ESCRITURAÇÃO

<b>NIRE</b> 42104733459	<b>CNPJ</b> 24.514.438/0001-56	
<b>NOME EMPRESARIAL</b> CAMILLA DALL IGNA		

### IDENTIFICAÇÃO DA ESCRITURAÇÃO

<b>FORMA DA ESCRITURAÇÃO CONTÁBIL</b> Livro Diário (Completo - sem escrituração Auxiliar)	<b>PERÍODO DA ESCRITURAÇÃO</b> 01/01/2023 a 31/12/2023
<b>NATUREZA DO LIVRO</b> DIÁRIO	<b>NÚMERO DO LIVRO</b> 8
<b>IDENTIFICAÇÃO DO ARQUIVO (HASH)</b> FE.29.7C.16.0F.84.CF.74.B3.1F.F6.C6.42.03.BA.D4.AB.D3.D4.15	

### ESTE LIVRO FOI ASSINADO COM OS SEGUINTE CERTIFICADOS DIGITAIS:

QUALIFICAÇÃO DO SIGNATARIO	CPF/CNPJ	NOME	Nº SÉRIE DO CERTIFICADO	VALIDADE	RESPONSÁVEL LEGAL
Signatário da ECD com e-CNPJ ou e-PJ	24514438000156	CAMILLA DALL IGNA:24514438000156	975473308489130861 412853	21/03/2024 a 21/03/2025	Sim
Contador	04740468930	ANA PAULA CRUZ:04740468930	935487878497045862 376544	29/06/2023 a 28/06/2024	Não

### NÚMERO DO RECIBO:

FE.29.7C.16.0F.84.CF.74.B3.1F.F6.C6.  
42.03.BA.D4.AB.D3.D4.15-1

Escrituração recebida via Internet  
pelo Agente Receptor SERPRO

em 23/05/2024 às 13:54:50

FD.66.AF.72.E3.DD.CA.E4  
EF.E7.0E.F3.89.C3.E4.EC

Considera-se autenticado o livro contábil a que se refere este recibo, dispensando-se a autenticação de que trata o art. 39 da Lei nº 8.934/1994. Este recibo comprova a autenticação.

BASE LEGAL: Decreto nº 1.800/1996, com a alteração do Decreto nº 8.683/2016, e arts. 39, 39-A, 39-B da Lei nº 8.934/1994 com a alteração da Lei Complementar nº 1247/2014.



Declaração de Informações Socioeconômicas e  
Fiscais(DEFIS)

Exercício: 2023

Ano Calendário: 2022

**RECIBO DE ENTREGA**

DECLARAÇÃO ORIGINAL

Período abrangido pela Declaração: 01/01/2022 a 31/12/2022

**1. Informações do Contribuinte**

Nome empresarial <b>CAMILLA DALL IGNA</b>	CNPJ da Matriz <b>24.514.438/0001-56</b>
Data da Abertura no CNPJ <b>04/04/2016</b>	Optante pelo Simples Nacional <b>Sim</b>
Regime de Apuração <b>Competência</b>	
CNPJ das Filiais Presentes Nesta Declaração <b>Nenhuma</b>	

**2. Informações da Recepção da Declaração**

Data e Horário da Transmissão da Declaração <b>24/02/2023 10:41:22</b>
Número do Recibo <b>02.07.23055.0050049-3</b>
Autenticação <b>24290.51435.44487.38152</b>



# REQUERIMENTO DE EMPRESÁRIO

NÚMERO DE IDENTIFICAÇÃO DO REGISTRO DE EMPRESA - NIRE DA SEDE XX		NIRE DA FILIAL (preencher somente se ato referente a filial) XX	
NOME DO EMPRESÁRIO (completo sem abreviaturas) JULIO CESAR ORTIZ			
NACIONALIDADE BRASILEIRA		ESTADO CIVIL SOLTEIRO	
SEXO MASCULINO	REGIME DE BENS (se casado) XX		
FILHO DE (pai) JOSE JACIR ORTIZ	(mãe) MARIA TECLA ORTIZ		
NASCIDO EM (data de nascimento) 20/04/1987	IDENTIDADE número 03629284867	Órgão emissor DETRAN	UF SC
CPF (número) 054.012.319-62			
EMANCIPADO POR (forma de emancipação - somente em caso de menor) XX			
DOMICILIADO NA (LOGRADOURO - rua, av, etc.) RUA HERCILIO LIMA			NÚMERO 249
COMPLEMENTO CASA	BAIRRO/DISTRITO CENTRO	CEP 89520000	CÓDIGO DO MUNICÍPIO (Uso da Junta Comercial) UF SC
MUNICÍPIO CURITIBANOS			
declara, sob as penas da lei, não estar impedido de exercer atividade empresária, que não possui outro registro de empresário e requer à Junta Comercial do Estado de Santa Catarina.			
CÓDIGO DO ATO 080	DESCRIÇÃO DO ATO INSCRIÇÃO	CÓDIGO DO EVENTO XXXXXXXXXXXXXX	DESCRIÇÃO DO EVENTO XX
CÓDIGO DO EVENTO XXXXXXXXXXXXXX	DESCRIÇÃO DO EVENTO XXXXXXXXXXXXXXXXXXXXXXXXXXXXXXXXXXXX	CÓDIGO DO EVENTO XXXXXXXXXXXXXX	DESCRIÇÃO DO EVENTO XXXXXXXXXXXXXXXXXXXXXXXXXXXXXXXXXXXX
NOME EMPRESARIAL JULIO CESAR ORTIZ			
LOGRADOURO (rua, av, etc.) RUA HERACLIDES VIEIRA BORGES			NÚMERO 490
COMPLEMENTO XXXXXXXXXXXXXXXXXXXXXXXXXXXX	BAIRRO/DISTRITO BOSQUE	CEP 89520000	CÓDIGO DO MUNICÍPIO (Uso da Junta Comercial)
MUNICÍPIO CURITIBANOS	UF SC	PAÍS BRASIL	CORREIO ELETRÔNICO (e-mail) lorizete_longhi@hotmail.com
VALOR DO CAPITAL - R\$ 45.000,00	VALOR DO CAPITAL (por extenso) Quarenta e Cinco Mil Reais		
CÓDIGO DA ATIVIDADE ECONÔMICA (CNAE Fiscal) Atividade Principal 4530703 Atividades Secundárias 4614100 4661300 4744001 xxxxxxx xxxxxxx	DESCRIÇÃO DO OBJETO COMÉRCIO A VAREJO DE PEÇAS E ACESSÓRIOS NOVOS PARA VEÍCULOS AUTOMOTORES; COMÉRCIO ATACADISTA DE MÁQUINAS, APARELHOS E EQUIPAMENTOS PARA USO AGROPECUÁRIO; PARTES E PEÇAS; COMÉRCIO VAREJISTA DE FERRAGENS E FERRAMENTAS; REPRESENTANTES COMERCIAIS E AGENTES DO COMÉRCIO DE MÁQUINAS AGRÍCOLAS E EQUIPAMENTOS.		
DATA DE INÍCIO DAS ATIVIDADES xx/xx/xxxx	NÚMERO DE INSCRIÇÃO NO CNPJ xxxxxxx	TRANSFERÊNCIA DE SEDE OU FILIAL DE OUTRA UF NIRE anterior xxxx	UF xxxx
ASSINATURA DA FIRMA PELO EMPRESÁRIO (ou pelo representante/assistente/gerente) <i>Julio Cesar Ortiz</i>			
DATA DA ASSINATURA 01/04/2016	ASSINATURA DO EMPRESÁRIO <i>Julio C. Ortiz</i>		
PARA USO EXCLUSIVO DA JUNTA			
DEFERIDO PUBLIQUE-SE E ARQUIVE-SE <i>Naeleise Portolotto Vieira</i> 04 DE ABR. 2016	AUTENTICAÇÃO		
 <b>JUNTA COMERCIAL DO ESTADO DE SANTA CATARINA</b> CERTIFICADO O REGISTRO EM: 04/04/2016 SOB Nº: 42104500489 Protocolo: 16/968743-0, DE 01/04/2016			
Requerimento Eletrônico: 81600000303704		JULIO CESAR ORTIZ ANDRE LUIZ DE REZENDE SECRETÁRIO GERAL	

## CONTRATO SOCIAL POR TRANSFORMAÇÃO DE EMPRESARIO

### DA SOCIEDADE CAMILLA DALL IGNA COMERCIO DE PEÇAS AGRICOLAS LTDA

**JULIO CESAR ORTIZ** nacionalidade BRASILEIRA, nascido em 20/04/1987, SOLTEIRO, EMPRESARIO, CPF nº 054.012.319-62, CARTEIRA DE IDENTIDADE nº 4481780, órgão expedidor SSP - SC, residente e domiciliado(a) no(a) RUA ASSIS CAMARGO DE SOUZA, 29, SAO LUIZ, CURITIBANOS, SC, CEP 89520000, BRASIL, Empresário, com sede à Rua Heraclides Vieira Borges nº 490, Bairro Bosque, cidade de Curitiba - SC, CEP 89.520-000, Inscrito na Junta Comercial do Estado de Santa Catarina – JUCESC sob NIRE 42104500489 e com CNPJ nº 24.514.438/0001-56, fazendo uso do que permite o 3º parágrafo do artigo 968 da Lei nº 10.406/2002 com redação alterada pelo artigo 10 da Lei Complementar nº 128/2008, ora transforma seu registro de EMPRESARIO em SOCIEDADE EMPRESÁRIA, uma vez que admitiu a sócia **CAMILLA DALL IGNA** nacionalidade BRASILEIRA, nascida em 10/11/1992, SOLTEIRA, EMPRESARIO, CPF nº 080.375.899-51, CARTEIRA DE IDENTIDADE nº 4968421, órgão expedidor SSP - SC, residente e domiciliado(a) no(a) RUA HERACLIDES VIEIRA BORGES, 444, BOSQUE, CURITIBANOS, SC, CEP 89520000, BRASIL, passando a constituir o tipo jurídico SOCIEDADE LIMITADA, a qual se regerá, doravante, pelo presente CONTRATO SOCIAL ao qual se obrigam mutuamente todos os sócios.

### DO CAPITAL SOCIAL

**CLÁUSULA PRIMEIRA** – O capital totalmente integralizado passa a ser de R\$ 50.000,00 (cinquenta mil reais), em moeda corrente nacional, representado por 50.000 (cinquenta mil) quotas de capital, no valor nominal de R\$ 1,00 (um real) cada uma, cujo aumento é totalmente subscrito e integralizado neste ato. Em decorrência da entrada de sócia houve o aumento do capital social por motivo de: A) Neste ato a sócia CAMILLA DALL IGNA, integralizou 5.000 (cinco mil) quotas no valor de R\$ 5.000,00 (cinco mil reais) em Moeda Corrente Nacional, totalizando para a sócia 5.000,00 (cinco mil) quotas no valor de R\$ 5.000,00 (cinco mil reais). B) O sócio JULIO CESAR ORTIZ permanece com as mesmas quotas previamente integralizadas, totalizando para o sócio 45.000,00 (quarenta e cinco mil) quotas no valor de R\$ 45.000,00 (quarenta e cinco mil reais). Após a entrada e integralização de capital pela nova sócia, este fica assim distribuído:

JULIO CESAR ORTIZ, com 45.000,00 (quarenta e cinco mil) quotas, perfazendo um total de R\$ 45.000,00 (quarenta e cinco mil reais) integralizado.

CAMILLA DALL IGNA, com 5.000,00 (cinco mil) quotas, perfazendo um total de R\$ 5.000,00 (cinco mil reais) integralizado. Totalizando assim 50.000 (cinquenta mil) quotas com valor total de R\$ 50.000,00 (cinquenta mil reais), totalmente integralizados.

### DO NOME EMPRESARIAL

**CLÁUSULA SEGUNDA.** A empresa que antes tinha o nome de JULIO CESAR ORTIZ, girará, a partir desta data, sob o nome empresarial **CAMILLA DALL IGNA COMERCIO DE PEÇAS AGRICOLAS LTDA.**

x *Camilla D.*

x *[Assinatura]*

Req: 81800001191759

Página 1



Junta Comercial do Estado de Santa Catarina

Certifico o Registro em 29/11/2018

Arquivamento 20187798885 Protocolo 187798885 de 13/11/2018 NIRE 42205841206

Nome da empresa CAMILLA DALL IGNA COMERCIO DE PEÇAS AGRICOLAS LTDA

Este documento pode ser verificado em <http://regin.jucesc.sc.gov.br/autenticacaoDocumentos/autenticacao.aspx>

Chancela 168412307813820

Esta cópia foi autenticada digitalmente e assinada em 29/11/2018 por Henry Goy Petry Neto - Secretário-geral;

29/11/2018

## CONTRATO SOCIAL POR TRANSFORMAÇÃO DE EMPRESARIO

### DA SOCIEDADE CAMILLA DALL IGNA COMERCIO DE PEÇAS AGRICOLAS LTDA DA ADMINISTRAÇÃO

**CLÁUSULA TERCEIRA.** A administração da sociedade caberá ISOLADAMENTE a(o) Sócio(a) CAMILLA DALL IGNA com os poderes e atribuições de representação ativa e passiva na sociedade, judicial e extrajudicialmente, podendo praticar todos os atos compreendidos no objeto social, sempre de interesse da sociedade, autorizado o uso do nome empresarial, vedado, no entanto, fazê-lo em atividades estranhas ao interesse social ou assumir obrigações seja em favor de qualquer dos cotistas ou de terceiros, bem como onerar ou alienar bens imóveis da sociedade, sem autorização do(s) outro(s) sócio(s).

### DA DECLARAÇÃO DE DESIMPEDIMENTO

**CLÁUSULA QUARTA.** O(s) administrador(es) declara(m), sob as penas da lei, que não está impedido de exercer a administração da sociedade, por lei especial ou em virtude de condenação criminal, ou por se encontrar sob os efeitos dela, a pena que vede, ainda que temporariamente, o acesso a cargos públicos, ou por crime falimentar, de prevaricação, peita ou suborno, concussão, peculato ou contra a economia popular, contra o sistema financeiro nacional, contra normas de defesa da concorrência, contra as relações de consumo, fé pública ou propriedade.

**CLÁUSULA QUINTA -** A sociedade gira sob o nome empresarial de CAMILLA DALL IGNA COMERCIO DE PEÇAS AGRICOLAS LTDA, e tem sua sede e domicilio na Rua Heraclides Vieira Borges nº 490, Bairro Bosque, no município de Curitibaanos – SC, com CEP nº 89.520-000.

**CLÁUSULA SEXTA -** A sociedade tem como objeto, a exploração dos ramos de: COMERCIO A VAREJO DE PEÇAS E ACESSÓRIOS NOVOS PARA VEICULOS AUTOMOTORES; COMERCIO ATACADISTA MÁQUINAS, APARELHOS E EQUIPAMENTOS PARA USO AGROPECUÁRIO, PARTES E PEÇAS; COMÉRCIO VAREJISTA DE FERRAGENS E FERRAMENTAS; REPRESENTANTES COMERCIAIS E AGENTES DO COMÉRCIO DE MÁQUINAS AGRÍCOLAS E EQUIPAMENTOS.

**CLÁUSULA SÉTIMA -** A empresa iniciou as atividades em 04/04/2016, e tem seu prazo de duração indeterminado, extinguindo-se por vontade unânime dos sócios e nos casos previstos em Lei.

**CLÁUSULA OITAVA -** As quotas são indivisíveis e não poderão ser cedidas ou transferidas a terceiros sem o consentimento do outro sócio, a quem fica assegurado, em igualdade de condições e preço, direito de preferência para sua aquisição se postas a venda, formalizando, se realizada a cessação delas, a alteração contratual pertinente.

**CLÁUSULA NONA -** A responsabilidade de cada sócio é restrita ao valor de suas quotas, mas todos respondem solidariamente pela integralização do Capital Social.

x *Camilla D*

x *[Assinatura]*

Req: 81800001191759

Página 2



Junta Comercial do Estado de Santa Catarina

Certifico o Registro em 29/11/2018

Arquivamento 20187798885 Protocolo 187798885 de 13/11/2018 NIRE 42205841206

Nome da empresa CAMILLA DALL IGNA COMERCIO DE PEÇASA AGRICOLAS LTDA

Este documento pode ser verificado em <http://regin.jucesc.sc.gov.br/autenticacaoDocumentos/autenticacao.aspx>

Chancela 168412307813820

Esta cópia foi autenticada digitalmente e assinada em 29/11/2018 por Henry Goy Petry Neto - Secretário-geral;

29/11/2018

# CONTRATO SOCIAL POR TRANSFORMAÇÃO DE EMPRESARIO

## DA SOCIEDADE CAMILLA DALL IGNA COMERCIO DE PEÇAS AGRICOLAS LTDA

**CLÁUSULA DÉCIMA** - Ao término de cada exercício, em 31 de dezembro, o administrador prestará contas justificadas de sua administração, procedendo à elaboração do inventário, do balanço patrimonial e do balanço de resultado econômico, cabendo aos sócios, na proporção de suas quotas, lucros ou perdas apuradas.

**CLÁUSULA DÉCIMA PRIMEIRA** - Nos quatro meses seguintes ao término do exercício social, os sócios deliberarão sobre as contas e designarão administrador quando for o caso.

**CLÁUSULA DÉCIMA SEGUNDA** - Fica a sociedade, desobrigada a fazer Assembleia Geral, uma vez que o número de sócios permaneça inferior a dez, e, desde que esteja enquadrada como Micro Empresa ou Empresa de Pequeno Porte.

**CLÁUSULA DÉCIMA TERCEIRA** - A sociedade poderá a qualquer tempo, abrir ou fechar filial ou outra dependência, mediante alteração contratual assinada por ambos os sócios.

**CLÁUSULA DÉCIMA QUARTA** - Os sócios poderão de comum acordo, fixar uma retirada mensal, a título de "pró labore", observadas as disposições regulamentares pertinentes.

**CLÁUSULA DÉCIMA QUINTA** - Falecendo ou interditado qualquer sócio, a sociedade continuará suas atividades com os herdeiros, sucessores e o incapaz. Não sendo possível ou inexistindo interesse destes ou do (s) sócio (s) remanescente (s), o valor de seus haveres será apurado e liquidado com base na situação patrimonial da sociedade, à data da resolução, verificada em balanço especialmente levantado.

**Parágrafo Único** - O mesmo procedimento será adotado em outros casos em que a sociedade se resolva em relação a seu sócio.

**CLÁUSULA DÉCIMA SEXTA** - Fica eleito o foro de Curitiba - SC, para o cumprimento dos direitos e obrigações resultantes deste contrato.

E, por estarem assim justos e contratados, assinam este instrumento.

CURITIBANOS, 08 de Novembro de 2018.

  
\_\_\_\_\_  
JULIO CESAR ORTIZ  
CPF: 054.012.319-62

  
\_\_\_\_\_  
CAMILLA DALL IGNA  
CPF: 080.375.899-51

1º TAB  
ORTIGARI

**RECONHECIMENTO 111148**  
Reconheço a assinatura por AUTÊNTICA de:  
(1) JULIO CESAR ORTIZ

Curitiba, 08 de novembro de 2018. Em Test.  
da Presença de:  
**STEFANI CAVALHEIRO SILVA**  
Escrivente Pública  
Emolumentos: R\$ 2,00 - Selo: R\$ 3,00 - Total:  
R\$ 5,00  
Selo Digital de Identização: Selo Normal  
FHG78102-LIBOM  
Confira os dados do ato em: [selo.tjse.jus.br](http://selo.tjse.jus.br)

  
Cartório  
2º TABELIONATO DE NOTAS E PROTESTOS  
Sonia Alice Blichhoff - Tabela Ingerma  
Rua Coronel Henrique 35 - Alto da Boa Vista - 13050-000  
Fone: (41) 3341-3333 - CEP: 13050-000 - Curitiba - SC

**TABELIONATO**  
Reconheço a assinatura por AUTÊNTICA de:  
CAMILLA DALL IGNA  
Curitiba, 08 de novembro de 2018. Em Test.  
da Presença de:  
STEFANI CAVALHEIRO SILVA  
Escrivente Pública  
Emolumentos: R\$ 2,00 - Selo: R\$ 3,00 - Total:  
R\$ 5,00  
Selo Digital de Identização: Selo Normal  
FHG78102-LIBOM  
Confira os dados do ato em: [selo.tjse.jus.br](http://selo.tjse.jus.br)

2º TABELIONATO DE NOTAS E PROTESTOS  
Sonia Alice Blichhoff - Tabela Ingerma  
Rua Coronel Henrique 35 - Alto da Boa Vista - 13050-000  
Fone: (41) 3341-3333 - CEP: 13050-000 - Curitiba - SC

Req: 81800001191759

2º TABELIONATO DA COMARCA  
DE CURITIBANOS - SC  
Esc. Auxiliar Silva





187798885

### TERMO DE AUTENTICACAO

NOME DA EMPRESA	CAMILLA DALL IGNA COMERCIO DE PECASA AGRICOLAS LTDA
PROTOCOLO	187798885 - 13/11/2018
ATO	090 - CONTRATO
EVENTO	046 - TRANSFORMACAO

#### MATRIZ

NIRE: 42205841206  
CNPJ 24.514.438/0001-56  
CERTIFICO O REGISTRO EM 29/11/2018  
SOB N: 42205841206



Junta Comercial do Estado de Santa Catarina

Certifico o Registro em 29/11/2018

Arquivamento 20187798885 Protocolo 187798885 de 13/11/2018 NIRE 42205841206

Nome da empresa CAMILLA DALL IGNA COMERCIO DE PEÇASA AGRICOLAS LTDA

Este documento pode ser verificado em <http://regin.jucesc.sc.gov.br/autenticacaoDocumentos/autenticacao.aspx>

Chancela 168412307813820

Esta cópia foi autenticada digitalmente e assinada em 29/11/2018 por Henry Goy Petry Neto - Secretario-geral;

29/11/2018



**Presidência da República**  
**Secretaria da Micro e Pequena Empresa**  
**Secretaria de Racionalização e Simplificação**  
**Departamento de Registro Empresarial e Integração**

Nº DO PROTOCOLO (Uso do órgão de registro JUCESC)  
 JUCESC - UNIDADE DESCONCENTRADA DE CURITIBANOS  
 2 0 NOV. 2018 13 NOV. 2018

18/779888-5



Matrícula (da sede ou da filial quando a sede for em outra UF)

CÓDIGO DA NATUREZA JURÍDICA

Nº DE MATRÍCULA DO AGENTE AUXILIAR DO COMÉRCIO

2062

Mº SR. PRESIDENTE DA JUNTA COMERCIAL DO ESTADO DE SANTA CATARINA

Requerimento: 81800001191759  
 DBE analisado.  
 Emitida em 07/11/2018 - V3

OME: CAMILLA DALL IGNA COMERCIO DE PEÇASA AGRICOLAS LTDA  
 requer a V. Sª o deferimento do seguinte ato.

**VIA ÚNICA**

**Waldomiro Fuchs Medeiros**  
 Av. Salomão C de Almeida, 786  
 Sala 08 Centro Fone: (48) 3241-0874  
 E-mail: versatilcontabi@bol.com.br  
 Contador CRC/SC 22.132  
 66520-000 Curitiba-SC

Nº DE VIAS	CÓD. ATO	CÓD. EVENTO	QTD	DESCRIÇÃO DO ATO/EVENTO
0	090			CONTRATO
		046	1	Transformação
		315	1	Enquadramento microempresa

**CURITIBANOS**

CURITIBANOS  
 7700018

2.2.

Representante Legal da Empresa /Agente Auxiliar do Comércio:

Nome: CAMILLA DALL IGNA

Assinatura: *X Camilla Dall Igna*

Telefone de contato: (49)32410874 versatilcontabi@bol.com.br

UNIDADE DA JUNTA COMERCIAL

DECISÃO SINGULAR

DECISÃO COLEGIADA

Nome(s) Empresarial(is) igual(is) ou semelhante(s)

SIM

SIM

Processo em ordem.

À decisão.

*Olgaetisa Burdettto Vieira*  
 Responsável pela Unidade Regional  
 da JUCESC em Curitiba

NÃO

14 NOV 2018

NÃO

Data

Responsável

Data

Responsável

Responsável

DECISÃO SINGULAR

Processo em exigência

(Vide despacho em folha anexa)

Processo deferido. Publique-se e

Processo indeferido.

2º Exigência

3º Exigência

4º Exigência

5º Exigência

*Luciano Kowalski*  
 Representante da FECONTEC  
 lucianokowalski@jucesc.sc.gov.br  
 Fone: (48) 9971-9142  
 Vogal Jucesc

29/11/18

Data

Responsável

DECISÃO COLEGIADA

Processo em exigência

(Vide despacho em folha anexa)

Processo deferido. Publique-se e

Processo indeferido.

2º Exigência

3º Exigência

4º Exigência

5º Exigência

Data

Vogal

Vogal

Vogal

Presidente da

Turma

OBSERVAÇÕES:



Junta Comercial do Estado de Santa Catarina

Certifico o Registro em 29/11/2018

Arquivamento 20187798885 Protocolo 187798885 de 13/11/2018 NIRE 42205841206

Nome da empresa CAMILLA DALL IGNA COMERCIO DE PEÇASA AGRICOLAS LTDA

Este documento pode ser verificado em <http://regin.jucesc.sc.gov.br/autenticacaoDocumentos/autenticacao.aspx>

Chancela 168412307813820

Esta cópia foi autenticada digitalmente e assinada em 29/11/2018 por Henry Goy Petry Neto - Secretário-geral;

29/11/2018



**TRANSFORMAÇÃO DE SOCIEDADE LIMITADA PARA EMPRESARIO INDIVIDUAL -  
CAMILLA DALL IGNA COMERCIO DE PEÇASA AGRICOLAS LTDA**

**JULIO CESAR ORTIZ** nacionalidade BRASILEIRA, nascido em 20/04/1987, SOLTEIRO, EMPRESARIO, CPF nº 054.012.319-62, CARTEIRA DE IDENTIDADE nº 4481780, órgão expedidor SSP - SC, residente e domiciliado(a) no(a) RUA ASSIS CAMARGO DE SOUZA, 29, SAO LUIZ, CURITIBANOS, SC, CEP 89520000, BRASIL, e **CAMILLA DALL IGNA** nacionalidade BRASILEIRA, nascida em 10/11/1992, SOLTEIRA, EMPRESARIO, CPF nº 080.375.899-51, CARTEIRA DE IDENTIDADE nº 4968421, órgão expedidor SSP - SC, residente e domiciliado(a) no(a) RUA HERACLIDES VIEIRA BORGES, 444, BOSQUE, CURITIBANOS, SC, CEP 89520000, BRASIL, únicos sócios da sociedade limitada CAMILLA DALL IGNA COMERCIO DE PECASA AGRICOLAS LTDA, Inscrito na Junta Comercial do Estado de Santa Catarina - JUCESC sob NIRE 42205841206 e com CNPJ nº 24.514.438/0001-56, fazendo uso do que permite o 3º parágrafo do artigo 1.033 da Lei nº 10.406/2002, resolvem transformar seu registro de SOCIEDADE LIMITADA em EMPRESARIO.

**DA TRANSFORMAÇÃO**

**CLÁUSULA PRIMEIRA**

Fica transformada esta sociedade Limitada em Empresário, e girará a partir desta data sob o nome empresarial **CAMILLA DALL IGNA**, com as sub rogações e todos os direitos e obrigações pertinentes.

**DO CAPITAL SOCIAL**

**CLÁUSULA SEGUNDA**

Em decorrência da transformação, o capital social foi alterado:

A - Neste ato sai da sociedade o sócio **JULIO CESAR ORTIZ**, que vende e recebe por elas parte de suas quotas a sócia **CAMILLA DALL IGNA**, sendo a quantia de 40.000 (quarenta mil) quotas no valor de R\$ 40.000,00 (quarenta mil reais).

B) O sócio **JULIO CESAR ORTIZ** sai da sociedade, e retira o valor de R\$ 5.000,00 (cinco mil reais) correspondente a suas 5.000 (cinco mil) quotas remanescentes e não vendidas.

Após a saída e retirada de capital pelo sócio, bem como pela aquisição de quotas pela sócia remanescente, este fica assim distribuído:

**CAMILLA DALL IGNA**, com 45.000,00 (quarenta e cinco mil) quotas, perfazendo um total de R\$ 45.000,00 (quarenta e cinco mil reais) totalmente integralizados.

*Camilla D.*

*Julio C. Ortiz*

Req: 81800001351373

Página 1



Junta Comercial do Estado de Santa Catarina

Certifico o Registro em 22/12/2018

Arquivamento 20187467323 Protocolo 187467323 de 14/12/2018 NIRE 42205841206

Nome da empresa CAMILLA DALL IGNA COMERCIO DE PECASA AGRICOLAS LTDA

Este documento pode ser verificado em <http://regin.jucesc.sc.gov.br/autenticacaoDocumentos/autenticacao.aspx>

Chancela 234439340025249

Esta cópia foi autenticada digitalmente e assinada em 22/12/2018 por Henry Goy Petry Neto - Secretario-geral;

22/12/2018

**TRANSFORMAÇÃO DE SOCIEDADE LIMITADA PARA EMPRESÁRIO INDIVIDUAL -  
CAMILLA DALL IGNA COMERCIO DE PEÇASA AGRICOLAS LTDA  
CLÁUSULA TERCEIRA**

O acervo desta sociedade, no valor de R\$ 45.000,00 (quarenta e cinco mil reais) passa a constituir o capital do empresário mencionado na cláusula anterior. Para tanto, firmo nesta data, em documento separado, a solicitação de sua inscrição como empresária, mediante formulário de Requerimento de Empresário.

E, por estarem assim justos e contratados, quites e satisfeitos, assinam este instrumento.

CURITIBANOS - SC, 13 de Dezembro de 2018)

*JULIO C. Ortiz*

JULIO CESAR ORTIZ  
CPF: 054.012.319-62

*Camilla Dall Igna*

CAMILLA DALL IGNA  
CPF: 080.375.899-51





187467323

### TERMO DE AUTENTICACAO

NOME DA EMPRESA	CAMILLA DALL IGNA COMERCIO DE PECASA AGRICOLAS LTDA
PROTOCOLO	187467323 - 14/12/2018
ATO	002 - ALTERACAO
EVENTO	046 - TRANSFORMACAO

#### MATRIZ

NIRE 42205841206  
CNPJ 24.514.438/0001-56  
CERTIFICO O REGISTRO EM 22/12/2018  
SOB N: 20187467323



Junta Comercial do Estado de Santa Catarina

22/12/2018

Certifico o Registro em 22/12/2018

Arquivamento 20187467323 Protocolo 187467323 de 14/12/2018 NIRE 42205841206

Nome da empresa CAMILLA DALL IGNA COMERCIO DE PECASA AGRICOLAS LTDA

Este documento pode ser verificado em <http://regin.jucesc.sc.gov.br/autenticacaoDocumentos/autenticacao.aspx>

Chancela 234439340025249

Esta cópia foi autenticada digitalmente e assinada em 22/12/2018 por Henry Goy Petry Neto - Secretario-geral;



Presidência da República  
 Secretaria da Micro e Pequena Empresa  
 Secretaria de Racionalização e Simplificação  
 Departamento de Registro Empresarial e Integração

17DA

Nº DO PROTOCOLO (Uso do órgão de registro JUCESC)  
 JUCESC - UNIDADE DESCONCENTRADA DE CURITIBANOS

21 DEZ. 2018

18/746732-3

14 DEZ. 2018

atricula(da sede ou da filial ando a sede for em outra UF)

CÓDIGO DA NATUREZA JURÍDICA

Nº DE MATRÍCULA DO AGENTE AUXILIAR DO COMÉRCIO

205841206

2062



**REQUERIMENTO**

Mº SR. PRESIDENTE DA JUNTA COMERCIAL DO ESTADO DE SANTA CATARINA

Requerimento: 81800001351373  
 DBE analisado.  
 Emitida em 13/12/2018 - V3

OME: CAMILLA DALL IGNA COMERCIO DE PEÇASA AGRICOLAS LTDA

**VIA ÚNICA** **Waldomiro Fucks Medeiros**

requer a V. Sª o deferimento do seguinte ato.

Av. Salomão C. de Almeida, 780  
 Sala 06 - Centro - Fone: (49) 3241-0874  
 E-mail: versatilcontabi@bol.com.br  
 Contador CRC/SC 22.132  
 80520-000 Curitiba - SC

Nº DE VIAS Cód. ATO Cód. Evento QTD DESCRIÇÃO DO ATO/EVENTO

Nº DE VIAS	Cód. ATO	Cód. Evento	QTD	DESCRIÇÃO DO ATO/EVENTO
0	002			ALTERAÇÃO
		046	1	Transformação

CURITIBANOS

URITIBANOS SC  
 11/12/2018

12.

Representante Legal da Empresa /Agente Auxiliar do Comércio:

Nome: CAMILLA DALL IGNA

Assinatura: *X Camilla Dall'igna*

Telefone de contato: (49)32410874 versatilcontabi@bol.com.br

**USO DA JUNTA COMERCIAL**

DECISÃO SINGULAR

DECISÃO COLEGIADA

ome(s) Empresarial(ais) igual(ais) ou semelhante(s)

SIM

SIM

Processo em ordem.

A decisão.

Data

NÃO

NÃO

Data

Responsável

Data

Responsável

Responsável

**ECISÃO SINGULAR**

- Processo em exigência  
(Vide despacho em folha anexa)
- Processo deferido. Publique-se e
- Processo indeferido.

2º Exigência

3º Exigência

4º Exigência

5º Exigência

22 DEZ. 2018

Data

Responsável

*Waldomiro Fucks Medeiros*  
 Responsável pelo processo registrado  
 na JUCESC - Curitiba

**ECISÃO COLEGIADA**

- Processo em exigência  
(Vide despacho em folha anexa)
- Processo deferido. Publique-se e
- Processo indeferido.

2º Exigência

3º Exigência

4º Exigência

5º Exigência

Data

Vogal

Vogal

Vogal

Presidente da

Turma

**BSERVAÇÕES**



Junta Comercial do Estado de Santa Catarina

22/12/2018

Certifico o Registro em 22/12/2018

Arquivamento 20187467323 Protocolo 187467323 de 14/12/2018 NIRE 42205841206

Nome da empresa CAMILLA DALL IGNA COMERCIO DE PEÇASA AGRICOLAS LTDA

Este documento pode ser verificado em <http://regin.jucesc.sc.gov.br/autenticacaoDocumentos/autenticacao.aspx>

Chancela 234439340025249

Esta cópia foi autenticada digitalmente e assinada em 22/12/2018 por Henry Goy Petry Neto - Secretário-geral;



**TRANSFORMAÇÃO DE SOCIEDADE LIMITADA PARA EMPRESARIO INDIVIDUAL -  
CAMILLA DALL IGNA COMERCIO DE PEÇASA AGRICOLAS LTDA**

**JULIO CESAR ORTIZ** nacionalidade BRASILEIRA, nascido em 20/04/1987, SOLTEIRO, EMPRESARIO, CPF nº 054.012.319-62, CARTEIRA DE IDENTIDADE nº 4481780, órgão expedidor SSP - SC, residente e domiciliado(a) no(a) RUA ASSIS CAMARGO DE SOUZA, 29, SAO LUIZ, CURITIBANOS, SC, CEP 89520000, BRASIL, e **CAMILLA DALL IGNA** nacionalidade BRASILEIRA, nascida em 10/11/1992, SOLTEIRA, EMPRESARIO, CPF nº 080.375.899-51, CARTEIRA DE IDENTIDADE nº 4968421, órgão expedidor SSP - SC, residente e domiciliado(a) no(a) RUA HERACLIDES VIEIRA BORGES, 444, BOSQUE, CURITIBANOS, SC, CEP 89520000, BRASIL, únicos sócios da sociedade limitada CAMILLA DALL IGNA COMERCIO DE PECASA AGRICOLAS LTDA, Inscrito na Junta Comercial do Estado de Santa Catarina - JUCESC sob NIRE 42205841206 e com CNPJ nº 24.514.438/0001-56, fazendo uso do que permite o 3º parágrafo do artigo 1.033 da Lei nº 10.406/2002, resolvem transformar seu registro de SOCIEDADE LIMITADA em EMPRESARIO.

**DA TRANSFORMAÇÃO**

**CLÁUSULA PRIMEIRA**

Fica transformada esta sociedade Limitada em Empresário, e girará a partir desta data sob o nome empresarial **CAMILLA DALL IGNA**, com as sub rogações e todos os direitos e obrigações pertinentes.

**DO CAPITAL SOCIAL**

**CLÁUSULA SEGUNDA**

Em decorrência da transformação, o capital social foi alterado:

A - Neste ato sai da sociedade o sócio **JULIO CESAR ORTIZ**, que vende e recebe por elas parte de suas quotas a sócia **CAMILLA DALL IGNA**, sendo a quantia de 40.000 (quarenta mil) quotas no valor de R\$ 40.000,00 (quarenta mil reais).

B) O sócio **JULIO CESAR ORTIZ** sai da sociedade, e retira o valor de R\$ 5.000,00 (cinco mil reais) correspondente a suas 5.000 (cinco mil) quotas remanescentes e não vendidas.

Após a saída e retirada de capital pelo sócio, bem como pela aquisição de quotas pela sócia remanescente, este fica assim distribuído:

**CAMILLA DALL IGNA**, com 45.000,00 (quarenta e cinco mil) quotas, perfazendo um total de R\$ 45.000,00 (quarenta e cinco mil reais) totalmente integralizados.

*Camilla D.*

*Julio C. Ortiz*

Req: 81800001351373

Página 1



Junta Comercial do Estado de Santa Catarina

Certifico o Registro em 22/12/2018

Arquivamento 20187467323 Protocolo 187467323 de 14/12/2018 NIRE 42205841206

Nome da empresa CAMILLA DALL IGNA COMERCIO DE PECASA AGRICOLAS LTDA

Este documento pode ser verificado em <http://regin.jucesc.sc.gov.br/autenticacaoDocumentos/autenticacao.aspx>

Chancela 234439340025249

Esta cópia foi autenticada digitalmente e assinada em 22/12/2018 por Henry Goy Petry Neto - Secretario-geral;

22/12/2018

**TRANSFORMAÇÃO DE SOCIEDADE LIMITADA PARA EMPRESÁRIO INDIVIDUAL -  
CAMILLA DALL IGNA COMERCIO DE PEÇASA AGRICOLAS LTDA  
CLÁUSULA TERCEIRA**

O acervo desta sociedade, no valor de R\$ 45.000,00 (quarenta e cinco mil reais) passa a constituir o capital do empresário mencionado na cláusula anterior. Para tanto, firmo nesta data, em documento separado, a solicitação de sua inscrição como empresária, mediante formulário de Requerimento de Empresário.

E, por estarem assim justos e contratados, quites e satisfeitos, assinam este instrumento.

CURITIBANOS - SC, 13 de Dezembro de 2018)

*JULIO C. Ortiz*

JULIO CESAR ORTIZ  
CPF: 054.012.319-62

*Camilla Dall Igna*

CAMILLA DALL IGNA  
CPF: 080.375.899-51

Req: 81800001351373

Página 2



Junta Comercial do Estado de Santa Catarina

22/12/2018

Certifico o Registro em 22/12/2018

Arquivamento 20187467323 Protocolo 187467323 de 14/12/2018 NIRE 42205841206

Nome da empresa CAMILLA DALL IGNA COMERCIO DE PECASA AGRICOLAS LTDA

Este documento pode ser verificado em <http://regin.jucesc.sc.gov.br/autenticacaoDocumentos/autenticacao.aspx>

Chancela 234439340025249

Esta cópia foi autenticada digitalmente e assinada em 22/12/2018 por Henry Goy Petry Neto - Secretario-geral;



187467323

### TERMO DE AUTENTICACAO

NOME DA EMPRESA	CAMILLA DALL IGNA COMERCIO DE PECASA AGRICOLAS LTDA
PROTOCOLO	187467323 - 14/12/2018
ATO	002 - ALTERACAO
EVENTO	046 - TRANSFORMACAO

#### MATRIZ

NIRE 42205841206  
CNPJ 24.514.438/0001-56  
CERTIFICO O REGISTRO EM 22/12/2018  
SOB N: 20187467323



Junta Comercial do Estado de Santa Catarina

22/12/2018

Certifico o Registro em 22/12/2018

Arquivamento 20187467323 Protocolo 187467323 de 14/12/2018 NIRE 42205841206

Nome da empresa CAMILLA DALL IGNA COMERCIO DE PECASA AGRICOLAS LTDA

Este documento pode ser verificado em <http://regin.jucesc.sc.gov.br/autenticacaoDocumentos/autenticacao.aspx>

Chancela 234439340025249

Esta cópia foi autenticada digitalmente e assinada em 22/12/2018 por Henry Goy Petry Neto - Secretario-geral;



Presidência da República  
 Secretaria da Micro e Pequena Empresa  
 Secretaria de Racionalização e Simplificação  
 Departamento de Registro Empresarial e Integração

17DA

Nº DO PROTOCOLO (Uso do órgão de registro JUCESC)  
 JUCESC - UNIDADE DESCONCENTRADA DE CURITIBANOS

21 DEZ. 2018

18/746732-3

14 DEZ. 2018

atricula(da sede ou da filial ando a sede for em outra UF)

CÓDIGO DA NATUREZA JURÍDICA

Nº DE MATRÍCULA DO AGENTE AUXILIAR DO COMÉRCIO

205841206

2062



**REQUERIMENTO**

Mº SR. PRESIDENTE DA JUNTA COMERCIAL DO ESTADO DE SANTA CATARINA

Requerimento: 81800001351373  
 DBE analisado.  
 Emitida em 13/12/2018 - V3

OME: CAMILLA DALL IGNA COMERCIO DE PEÇASA AGRICOLAS LTDA  
 equer a V. Sª o deferimento do seguinte ato.

**VIA ÚNICA**

Waldomiro Fucks Medeiros

Av. Salomão C. de Almeida, 780  
 Sala 06 - Centro - Fone: (49) 3241-0874  
 E-mail: versatilcontabi@bol.com.br  
 Contador CRC/SC 22.132  
 80520-000 Curitiba - SC

Nº DE VIAS	CÓD. ATO	CÓD. EVENTO	QTD	DESCRIÇÃO DO ATO/EVENTO
0	002	046	1	ALTERAÇÃO Transformação

CURITIBANOS

URITIBANOS SC  
 11/12/2018

12.

Representante Legal da Empresa /Agente Auxiliar do Comércio:

Nome: CAMILLA DALL IGNA

Assinatura: *X Camilla Dall'igna*

Telefone de contato: (49)32410874 versatilcontabi@bol.com.br

**USO DA JUNTA COMERCIAL**

DECISÃO SINGULAR

DECISÃO COLEGIADA

ome(s) Empresarial(ais) igual(ais) ou semelhante(s)

SIM

SIM

Processo em ordem.

A decisão.

Data

NÃO

NÃO

Data

Responsável

Data

Responsável

Responsável

**ECISÃO SINGULAR**

- Processo em exigência  
(Vide despacho em folha anexa)
- Processo deferido. Publique-se e
- Processo indeferido.

2º Exigência

3º Exigência

4º Exigência

5º Exigência

22 DEZ. 2018

Data

Responsável

*Waldomiro Fucks Medeiros*  
 Contador CRC/SC 22.132  
 80520-000 Curitiba - SC

**ECISÃO COLEGIADA**

- Processo em exigência  
(Vide despacho em folha anexa)
- Processo deferido. Publique-se e
- Processo indeferido.

2º Exigência

3º Exigência

4º Exigência

5º Exigência

Data

Vogal

Vogal

Vogal

Presidente da

Turma

**BSERVAÇÕES**



Junta Comercial do Estado de Santa Catarina

22/12/2018

Certifico o Registro em 22/12/2018

Arquivamento 20187467323 Protocolo 187467323 de 14/12/2018 NIRE 42205841206

Nome da empresa CAMILLA DALL IGNA COMERCIO DE PEÇASA AGRICOLAS LTDA

Este documento pode ser verificado em <http://regin.jucesc.sc.gov.br/autenticacaoDocumentos/autenticacao.aspx>

Chancela 234439340025249

Esta cópia foi autenticada digitalmente e assinada em 22/12/2018 por Henry Goy Petry Neto - Secretário-geral;





# REQUERIMENTO DE EMPRESÁRIO

INSTRUÇÃO DE PREENCHIMENTO NO VERSO

NÚMERO DE IDENTIFICAÇÃO DO EMPRESÁRIO (NIRE DA DCEC)		NIRE DA FISCAL (conferir sempre no ato de emitir a NF-e)	
NOME DO EMPRESÁRIO (completo sem abreviação)			
CAMILLA DALL IGNA			
NACIONALIDADE		ESTADO CIVIL	
BRASILEIRA		SOLTEIRA	
SEXO		REGIME DE BENS (se casado)	
<input type="checkbox"/> M <input checked="" type="checkbox"/> F			
FILIAÇÃO		NOME DO(S) PAIS(O)	
CARLOS AUGUSTO DALL IGNA		NEIRE TEREZINHA DALL IGNA	
DATA DE NASCIMENTO	IDENTIFICAÇÃO (CPF)	ÓRGÃO EMISSOR	UF
10/11/1992	4.968.421	SSP	SC
CNPJ (Número)		CPF (Número)	
		080.375.899-51	
CATEGORIA POR TIPO DE ATIVIDADE - ANEXO AO MANEJO (NIRE)			
COMERCIALIZAÇÃO (COMERCIALIZAÇÃO - PAV. 4x 4x 4x)		NÚMERO	
RUA HERACLIDES VIEIRA BORGES		444	
COMPLEMENTO	BARRIO / DISTRITO	CEP	CÓDIGO DO MUNICÍPIO (Uso da Junta Comercial)
	BOSQUE	89.520-000	
MUNICÍPIO	UF	PAÍS	
CURITIBANOS	SC	BRASIL	
<input checked="" type="checkbox"/> ADAPORTE <input type="checkbox"/> REENQUADRAMENTO EM MICROEMPRESA - ME <input type="checkbox"/> REENQUADRAMENTO EM EMPRESA DE PEQUENO PORTE - EPP nos termos da Lei Complementar nº 123, de 14 de dezembro de 2006.			
Declaro, sob as penas da lei, inclusive que são verdadeiras todas as informações prestadas neste instrumento e quanto ao disposto no artigo 299 do Código Penal, não estar impedido de exercer atividade empresarial, não possuir outro registro de empresário e requer:			
NOME DA JUNTA COMERCIAL			
JUNTA COMERCIAL DO ESTADO DE SANTA CATARINA - JUCESC			
CÓDIGO E DESCRIÇÃO DO ATO		CÓDIGO E DESCRIÇÃO DO EVENTO	
080 - INSCRIÇÃO		046 - TRANSFORMAÇÃO	
CÓDIGO E DESCRIÇÃO DO EVENTO		CÓDIGO E DESCRIÇÃO DO EVENTO	
NOME EMPRESARIAL			
CAMILLA DALL IGNA			
NOME FANTASIA			
COMERCIALIZAÇÃO (PAV. 4x 4x 4x)		NÚMERO	
RUA HERACLIDES VIEIRA BORGES		490	
COMPLEMENTO	BARRIO / DISTRITO	CEP	CÓDIGO DO MUNICÍPIO (Uso da Junta Comercial)
	BOSQUE	89.520-000	
MUNICÍPIO	UF	PAÍS	
CURITIBANOS	SC	BRASIL	
VALOR DO CAPITAL - R\$	VALOR DO CAPITAL EM PARALÉLOS		
45.000,00	Quarenta e cinco mil reais		
CÓDIGO DE ATIVIDADE (CENSOECONOMIA - CNABE) (Atividade principal)	DESCRIÇÃO DO EVENTO		
4530703	COMÉRCIO A VAREJO DE PEÇAS E ACESSÓRIOS NOVOS PARA VEÍCULOS AUTOMÓVEIS; COMÉRCIO ATACADISTA DE MÁQUINAS, APARELHOS E EQUIPAMENTOS PARA USO AGROPECUÁRIO; PARTES E PEÇAS; COMÉRCIO VAREJISTA DE FERRAGENS E FERRAMENTAS; REPRESENTANTES COMERCIAIS E AGENTES DO COMÉRCIO DE MÁQUINAS AGRÍCOLAS E EQUIPAMENTOS.		
AFILIADO (NIRE) (NIRE) (NIRE)			
4214100 4561300 4244000			
DATA DE INSCRIÇÃO ATIVIDADE	NÚMERO DE INSCRIÇÃO NO CNPJ	TRANSPARENCIA DE BENS OU DE FISCAL DE OUTRA UF	UF
04/04/2016	24.514.438/0001-56	NIRE origem	
USO DA JUNTA COMERCIAL: <input type="checkbox"/> 1 - SIM <input type="checkbox"/> 2 - NÃO			
ASSINATURA DA FIRMA PELO EMPRESÁRIO (ou pelo representante legal (pessoa física) ou representante legal (pessoa jurídica) em nome próprio)			
DATA DA ASSINATURA		ASSINATURA DO EMPRESÁRIO	
13/12/2018		Camilla Dall Igna	
PARA USO EXCLUSIVO DA JUNTA COMERCIAL			
DEFERIDO		AUTENTICAÇÃO	
PUBLIQUE-SE E ARQUIVE-SE			
22 DEZ 2018			
Henrique Borel Netto Vieira			
Intendente geral da Junta Registral do JUCESC em Curitiba			



Junta Comercial do Estado de Santa Catarina

Certifico o Registro em 22/12/2018

Arquivamento 42104733459 Protocolo 187467315 de 14/12/2018 NIRE 42104733459

Nome da empresa CAMILLA DALL IGNA

Este documento pode ser verificado em <http://regin.jucesc.sc.gov.br/autenticacaoDocumentos/autenticacao.aspx>

Chancela 234438857393589

Esta cópia foi autenticada digitalmente e assinada em 22/12/2018 por Henry Goy Petry Neto - Secretário-geral;

22/12/2018



187467315

### TERMO DE AUTENTICACAO

NOME DA EMPRESA	CAMILLA DALL IGNA
PROTOCOLO	187467315 - 14/12/2018
ATO	080 - INSCRICAO
EVENTO	046 - TRANSFORMACAO

#### MATRIZ

NIRE: 42104733459  
CNPJ: 24.514.438/0001-56  
CERTIFICADO O REGISTRO EM 22/12/2018  
SOB N.: 42104733459



Junta Comercial do Estado de Santa Catarina

22/12/2018

Certifico o Registro em 22/12/2018

Arquivamento 42104733459 Protocolo 187467315 de 14/12/2018 NIRE 42104733459

Nome da empresa CAMILLA DALL IGNA

Este documento pode ser verificado em <http://regin.jucesc.sc.gov.br/autenticacaoDocumentos/autenticacao.aspx>

Chancela 234438857393589

Esta cópia foi autenticada digitalmente e assinada em 22/12/2018 por Henry Goy Petry Neto - Secretário-geral;



Presidência da República  
 Secretaria da Micro e Pequena Empresa  
 Secretaria de Racionalização e Simplificação  
 Departamento de Registro Empresarial e Integração

Nº DO PROTOCOLO (Uso do órgão de registro JUCESC)  
 JUCESC - UNIDADE DESCONCENTRADA DE CURITIBANOS

18/746731-5 14 DEZ 2018



atricula(da sede ou da filial ando a sede for em outra UF)

CÓDIGO DA NATUREZA JURÍDICA

2135

Nº DE MATRÍCULA DO AGENTE AUXILIAR DO COMÉRCIO

**REQUERIMENTO**

Mº SR. PRESIDENTE DA JUNTA COMERCIAL DO ESTADO DE SANTA CATARINA

Requerimento: 81800001351373  
 DBE analisado.  
 Emitida em 13/12/2018 - V3

OME: CAMILLA DALL IGNA

quer a V. Sª o deferimento do seguinte ato.

**VIA ÚNICA**

Nº DE VIAS 0  
 Cód. Ato 080

DESCRIÇÃO DO ATO/EVENTO **Waldomiro Fucks Medeiros**  
 INSCRIÇÃO  
 Transformação  
 Av. Salomão C. de Almeida, 796  
 Sala 06 Centro Fone: (49) 3241-0374  
 E-mail: versatilcontabi@bol.com.br  
 Contador CRC/SC 22-132  
 89520-000 Curitiba - SC

**CURITIBANOS**

Representante Legal da Empresa /Agente Auxiliar do Comércio:

Nome: CAMILLA DALL IGNA

Assinatura: *X Camilla Dall Igna*

Telefone de contato: (49)32410874 versatilcontabi@bol.com.br

JURITIBANOS SC  
 14/12/2018

22

**USO DA JUNTA COMERCIAL**

DECISÃO SINGULAR

DECISÃO COLEGIADA

nome(s) Empresarial(is) igual(ais) ou semelhante(s)

Processo em ordem

SIM

SIM

A decisão

*Digaulise Bartolotta Vieira*  
 Responsável pelo Escritório Regional  
 da JUCESC em Curitiba

Data

NÃO

15 DEZ 2018

NÃO

Data

Responsável

Responsável

DECISÃO SINGULAR

2º Exigência

3º Exigência

4º Exigência

5º Exigência

Processo em exigência -  
 (Vide despacho em folha anexa)

Processo deferido - Publique-se o

Processo indeferido

22 DEZ 2018

Data

Responsável

*Digaulise Bartolotta Vieira*  
 Responsável pelo Escritório Regional  
 da JUCESC em Curitiba

DECISÃO COLEGIADA

2º Exigência

3º Exigência

4º Exigência

5º Exigência

Processo em exigência

(Vide despacho em folha anexa)

Processo deferido - Publique-se o

Processo indeferido

*Digaulise Bartolotta Vieira*  
 Responsável pelo Escritório Regional  
 da JUCESC em Curitiba

Data

Vogal

Vogal

Vogal

Presidente da

Turma

OBSERVAÇÕES



Junta Comercial do Estado de Santa Catarina

22/12/2018

Certifico o Registro em 22/12/2018

Arquivamento 42104733459 Protocolo 187467315 de 14/12/2018 NIRE 42104733459

Nome da empresa CAMILLA DALL IGNA

Este documento pode ser verificado em <http://regin.jucesc.sc.gov.br/autenticacaoDocumentos/autenticacao.aspx>

Chancela 234438857393589

Esta cópia foi autenticada digitalmente e assinada em 22/12/2018 por Henry Goy Petry Neto - Secretário-geral;





# REQUERIMENTO DE EMPRESÁRIO

NÚMERO DE IDENTIFICAÇÃO DO REGISTRO DE EMPRESA - NIRE DA SEDE <b>42104733459</b>		NIRE DA FILIAL (preencher somente se ato referente à filial) XXXXXXXXXXXXXXXXXXXXXXXXXXXXXXXXXXXX	
NOME DO EMPRESÁRIO (completo sem abreviaturas) <b>CAMILLA DALL IGNA</b>			
NACIONALIDADE <b>BRASILEIRA</b>		ESTADO CIVIL <b>SOLTEIRA</b>	
SEXO <b>FEMININO</b>	REGIME DE BENS (se casado) XX		
FILHO DE (pai) <b>CARLOS AUGUSTO DALL IGNA</b>		(mãe) <b>MARLENE BEBER DALL IGNA</b>	
NASCIDO EM (data de nascimento) <b>10/11/1992</b>	IDENTIDADE número <b>4968421</b>	Órgão emissor <b>SSP</b>	UF <b>SC</b>
CPF (número) <b>080.375.899-51</b>		EMANCIPADO POR (forma de emancipação - somente em caso de menor) XX	
DOMICILIADO NA (LOGRADOURO - rua, av, etc.) <b>RUA HERACLIDES VIEIRA BORGES</b>			NÚMERO <b>444</b>
COMPLEMENTO XXXXXXXXXXXXXXXXXXXXXXXXXXXX	BAIRRO/DISTRITO <b>BOSQUE</b>	CEP <b>89520000</b>	CODIGO DO MUNICÍPIO (ver tabela anexa) <b>SC</b>
MUNICÍPIO <b>CURITIBANOS</b>			UF <b>SC</b>
Declaro, sob as penas da lei, inclusive que são verídicas todas as informações prestadas neste instrumento e quanto ao disposto no artigo 299 do Código Penal, não estar impedido de exercer atividade empresarial, não possuir outro registro de empresário e requer à Junta Comercial do Estado de Santa Catarina.			
CÓDIGO DO ATO <b>002</b>	DESCRIÇÃO DO ATO <b>ALTERAÇÃO</b>	CÓDIGO DO EVENTO <b>021</b>	DESCRIÇÃO DO EVENTO <b>Alteração de Dados (Exceto Nome Empresarial)</b>
CÓDIGO DO EVENTO XXXXXXXXXXXX	DESCRIÇÃO DO EVENTO XX	CÓDIGO DO EVENTO XXXXXXXXXXXX	DESCRIÇÃO DO EVENTO XX
NOME EMPRESARIAL <b>CAMILLA DALL IGNA</b>			
LOGRADOURO (rua, av, etc.) <b>RUA HERACLIDES VIEIRA BORGES</b>			NÚMERO <b>490</b>
COMPLEMENTO XXXXXXXXXXXXXXXXXXXXXXXXXXXX	BAIRRO/DISTRITO <b>BOSQUE</b>	CEP <b>89520000</b>	CODIGO DO MUNICÍPIO (ver tabela anexa) <b>SC</b>
MUNICÍPIO <b>CURITIBANOS</b>	UF <b>SC</b>	PAÍS <b>BRASIL</b>	CORREIO ELETRÔNICO (e-mail) <b>luzete_singh@hotmail.com</b>
VALOR DO CAPITAL - R\$ <b>120.000,00</b>	VALOR DO CAPITAL (por extenso) <b>CENTO E VINTE MIL REAIS</b>		
CÓDIGO DA ATIVIDADE ECONÔMICA (CNAE Fiscal) Atividade Principal <b>4530703</b> Atividades Secundárias <b>4614100 4861300 4744001 XXXXXXX XXXXXXX XXXXXXX XXXXXXX XXXXXXX XXXXXXX XXXXXXX</b>	DESCRIÇÃO DO OBJETO <b>COMÉRCIO A VAREJO DE PEÇAS E ACESSÓRIOS NOVOS PARA VEÍCULOS AUTOMOTORES; COMÉRCIO ATACADISTA DE MÁQUINAS, APARELHOS E EQUIPAMENTOS PARA USO AGROPECUÁRIO; PARTES E PEÇAS; COMÉRCIO VAREJISTA DE FERRAGENS E FERRAMENTAS; REPRESENTANTES COMERCIAIS E AGENTES DO COMÉRCIO DE MÁQUINAS AGRÍCOLAS E EQUIPAMENTOS.</b>		
DATA DE INÍCIO DAS ATIVIDADES <b>04/04/2015</b>	NÚMERO DE INSCRIÇÃO NO CNPJ <b>24514438000156</b>	TRANSFERÊNCIA DE SEDE DO FISCAL DE OUTRO UF NIRE anterior UF <b>XXXX XXXX</b>	LOGO DA JUNTA COMERCIAL DEPENDENTE DE AUTORIZAÇÃO GOVERNAMENTAL <input type="checkbox"/> SIM <input checked="" type="checkbox"/> NÃO
ASSINATURA DA FIRMA PELO EMPRESÁRIO (ou pelo representante/assistente/gêrante) <i>Camilla Dall Igna</i>			
DATA DA ASSINATURA <b>29/03/2019</b>	ASSINATURA DO EMPRESÁRIO <i>Camilla Dall Igna</i>		
PARA USO EXCLUSIVO DA JUNTA DEFERIDO AUTENTICAÇÃO			
 01 ABR 2019			
Requerimento Eletrônico: 81900000423130			Página 1 de 1



Junta Comercial do Estado de Santa Catarina  
Certifico o Registro em 01/04/2019  
Arquivamento 20196746086 Protocolo 196746086 de 01/04/2019 NIRE 42104733459  
Nome da empresa CAMILLA DALL IGNA  
Este documento pode ser verificado em <http://regin.jucesc.sc.gov.br/autenticacaoDocumentos/autenticacao.aspx>  
Chancela 364665166898761  
Esta cópia foi autenticada digitalmente e assinada em 01/04/2019 por Blasco Borges Barcellos - Secretário-geral;

01/04/2019

De	Assunto	Data
REGIN_ALT	SAT - Confirmação de Alteração Cadastral!	01/04/2019 18:27:50

Total: 1 - Página: 1 de 1 Anterior << <[1]> >> Próximo

De	Usuário do Sistema REGIN - JUDESC para Alteração Cadastral Automática [REGIN_ALT ]
Enviada em	01/04/2019 18:27:50
Para	LORIZETE MARIA LONGHI [65941993900 ]
Assunto	SAT - Confirmação de Alteração Cadastral!

Prezado(a) Contabilista,

Comunicamos que foram homologadas pela Secretaria da Fazenda as alterações cadastrais informadas pela Junta Comercial de Santa Catarina do seguinte contribuinte:

Inscrição Estadual: 257924213 - CNPJ: 24514438000156

Nome Empresarial: CAMILLA DALL IGNA

Protocolo de Alteração: 91909800000112

Para verificar as alterações cadastrais efetuadas, acessar no "Perfil Contabilista - Consultas" a página "Cadastro - Consulta Arquivos/Protocolos Enviados."

Observação: As alterações cadastrais recebidas da JUDESC e incorporadas automaticamente no Cadastro de Contribuintes da SEF (SAT) não exige o contribuinte do cumprimento das exigências estabelecidas pelos órgãos envolvidos na concessão de registro, licença e alvará para funcionamento, de acordo com o disposto no § 7º, do art. 6, do Anexo 5, do RICMS/SC.

SAT - Sistema de Administração Tributária

Imprimir

Informe a sua senha para confirmar a leitura do AVISO.

Usuário 65941993900

Senha .....

Confirmar



# REQUERIMENTO DE EMPRESÁRIO



http://assinador.pscs.com.br/assinadorweb/autenticacao?chave1=4B1X078PDLZKzEKXIDqzyZSH9S22eYFL93uamQzG23r8  
ASSINADO DIGITALMENTE POR: 08037899951-CAMILILA DALL IGNA

NÚMERO DE IDENTIFICAÇÃO DO REGISTRO DE EMPRESA - NIRE DA SEDE <b>42104733459</b>		NIRE DA FILIAL (preencher somente se ato referente a filial) <b>XXXXXXXXXXXXXXXXXXXXXXXXXXXXXXXXXXXX</b>	
NOME DO EMPRESÁRIO (completo sem abreviaturas) <b>CAMILLA DALL IGNA</b>			
NACIONALIDADE <b>BRASILEIRA</b>		ESTADO CIVIL <b>SOLTEIRA</b>	
SEXO <b>FEMININO</b>	REGIME DE BENS (se casado) <b>XX</b>		
FILHO DE (pai)	(mãe) <b>MARLENE BEBER DALL IGNA</b>		
NASCIDO EM (data de nascimento) <b>10/11/1992</b>	IDENTIDADE número <b>4968421</b>	Órgão emissor <b>SSP</b>	UF <b>SC</b>
EMANCIPADO POR (forma de emancipação - somente em caso de menor) <b>XX</b>			
DOMICILIADO NA (LOGRADOURO - rua, av, etc) <b>RUA HERACLIDES VIEIRA BORGES</b>			
COMPLEMENTO <b>XXXXXXXXXXXXXXXXXXXXXXXXXXXX</b>		BAIRRO/DISTRITO <b>BOSQUE</b>	CEP <b>89520000</b>
MUNICÍPIO <b>CURITIBANOS</b>		UF <b>SC</b>	
Declaro, sob as penas da lei, inclusive que são verídicas todas as informações prestadas neste instrumento e quanto ao disposto no artigo 299 do Código Penal, não estar impedido de exercer atividade empresária, não possuir outro registro de empresário e requer à Junta Comercial do Estado de Santa Catarina.			
CÓDIGO DO ATO <b>002</b>	DESCRIÇÃO DO ATO <b>ALTERAÇÃO</b>	CÓDIGO DO EVENTO <b>021</b>	DESCRIÇÃO DO EVENTO <b>Alteração de Dados (Exceto Nome Empresarial)</b>
CÓDIGO DO EVENTO <b>XXXXXXXXXXXX</b>	DESCRIÇÃO DO EVENTO <b>XXXXXXXXXXXXXXXXXXXXXXXXXXXXXXXXXXXX</b>	CÓDIGO DO EVENTO <b>XXXXXXXXXXXX</b>	DESCRIÇÃO DO EVENTO <b>XXXXXXXXXXXXXXXXXXXXXXXXXXXXXXXXXXXX</b>
NOME EMPRESARIAL <b>CAMILLA DALL IGNA</b>			
LOGRADOURO (rua, av, etc.) <b>RUA HERACLIDES VIEIRA BORGES</b>		NÚMERO <b>401</b>	
COMPLEMENTO <b>XXXXXXXXXXXXXXXXXXXXXXXXXXXX</b>	BAIRRO/DISTRITO <b>BOSQUE</b>	CEP <b>89520000</b>	CÓDIGO DO MUNICÍPIO (Uso de Junta Comercial)
MUNICÍPIO <b>CURITIBANOS</b>	UF <b>SC</b>	PAIS <b>BRASIL</b>	CORREIO ELETRÔNICO (e-mail) <b>lorizeta_longhi@hotmail.com</b>
VALOR DO CAPITAL - R\$ <b>120.000,00</b>	VALOR DO CAPITAL (por extenso) <b>CENTO E VINTE MIL REAIS</b>		
CÓDIGO DA ATIVIDADE ECONÔMICA (CNAE Fiscal) Atividade Principal <b>4530703</b> Atividades Secundárias <b>4614100 4661300 4744001 XXXXXX XXXXXX XXXXXX XXXXXX XXXXXX XXXXXX</b>	DESCRIÇÃO DO OBJETO <b>COMÉRCIO A VAREJO DE PEÇAS E ACESSÓRIOS NOVOS PARA VEÍCULOS AUTOMOTORES.COMÉRCIO ATACADISTA DE MÁQUINAS, APARELHOS E EQUIPAMENTOS PARA USO AGROPECUARIO; PARTES E PEÇAS.COMÉRCIO VAREJISTA DE FERRAGENS E FERRAMENTAS;REPRESENTANTES COMERCIAIS E AGENTES DO COMÉRCIO DE MÁQUINAS AGRÍCOLAS E EQUIPAMENTOS.</b>		
DATA DE INÍCIO DAS ATIVIDADES <b>04/04/2016</b>	NÚMERO DE INSCRIÇÃO NO CNPJ <b>24514438000156</b>	TRANSFERÊNCIA DE SEDE OU FILIAL DE OUTRA UF NIRE anterior <b>XXXX</b>	UF <b>XXXX</b>
ASSINATURA DA FIRMA PELO EMPRESÁRIO (ou pelo representante/assistente/gerente)		USO DA JUNTA COMERCIAL DEPENDENTE DE AUTORIZAÇÃO GOVERNAMENTAL <input type="checkbox"/> 1 - SIM <input checked="" type="checkbox"/> 3 - NÃO	
DATA DA ASSINATURA <b>04/11/2019</b>	ASSINATURA DO EMPRESÁRIO		
PARA USO EXCLUSIVO DA JUNTA DEFERIDO PUBLIQUE-SE E ARQUIVE-SE		AUTENTICAÇÃO	



Junta Comercial do Estado de Santa Catarina  
Certifico o Registro em 05/11/2019  
Arquivamento 20195293630 Protocolo 195293630 de 05/11/2019 NIRE 42104733459  
Nome da empresa CAMILLA DALL IGNA  
Este documento pode ser verificado em <http://regin.jucesc.sc.gov.br/autenticacaoDocumentos/autenticacao.aspx>  
Chancela 313967012849706  
Esta cópia foi autenticada digitalmente e assinada em 05/11/2019 por Blasco Borges Barcellos - Secretário-geral;



## ALTERAÇÃO DE EMPRESÁRIO INDIVIDUAL

CAMILLA DALL IGNA



http://assinador.pscs.com.br/assinadorweb/autenticacao?chave1=XWA3oHhRAX7Ndl4XcQ2hd0&chave2=Ug8cwwsph\_cK3j5CV1IR4  
ASSINADO DIGITALMENTE POR: 04740468930-ANA PAULA CRUZ

CAMILLA DALL IGNA, nacionalidade BRASILEIRA, nascida em 10/11/1992, SOLTEIRA, EMPRESARIA, CPF nº 080.375.899-51, CARTEIRA DE IDENTIDADE nº 4968421, órgão expedidor SSP - SC, residente e domiciliado(a) no(a) RUA HERACLIDES VIEIRA BORGES, 444, BOSQUE, CURITIBANOS, SC, CEP 89520000, BRASIL, representada neste atopor sua PROCURADORA ANA PAULA CRUZ, nacionalidade BRASILEIRA, nascida em 12/01/1987, DIVORCIADA, CONTADORA, CPF nº 047.404.689-30, CARTEIRA DE IDENTIDADE nº 4268495, Órgão Expedidor SSPSC - SC, endereço: RUA FREI GASPAR, 310, CENTRO, CURITIBANOS, SC, CEP 89520000 titular da empresa CAMILLA DALL IGNA, registrada Junta Comercial do Estado de Santa Catarina, sob NIRE nº 42104733459, com sede Rua Heraclides Vieira Borges, 401, Bosque Curitibaanos, SC, CEP 89520000, devidamente inscrita no Cadastro Nacional de Pessoa Jurídica/MF sob o nº 24.514.438/0001-56, delibera e ajusta a presente alteração, mediante as condições estabelecidas nas cláusulas seguintes:

### DO OBJETO

Cláusula Primeira - O Empresário Individual passa a ter por objeto o exercício das seguintes atividades econômicas:

COMÉRCIO A VAREJO DE PEÇAS E ACESSÓRIOS NOVOS PARA VEÍCULOS AUTOMOTORES; COMÉRCIO ATACADISTA DE MÁQUINAS, APARELHOS E EQUIPAMENTOS PARA USO AGROPECUÁRIO; PARTES E PEÇAS; COMÉRCIO VAREJISTA DE FERRAGENS E FERRAMENTAS; REPRESENTANTES COMERCIAIS E AGENTES DO COMÉRCIO DE MÁQUINAS AGRÍCOLAS E EQUIPAMENTOS; MANUTENÇÃO E REPARAÇÃO DE MAQUINAS E EQUIPAMENTOS PARA AGRICULTURA E PECUÁRIA; MANUTENÇÃO E REPARAÇÃO DE TRATORES AGRÍCOLAS.

### ATIVIDADES ECONÔMICAS

- 4530-7/03 - comércio a varejo de peças e acessórios novos para veículos automotores.
- 3314-7/11 - manutenção e reparação de máquinas e equipamentos para agricultura e pecuária.
- 3314-7/12 - manutenção e reparação de tratores agrícolas.
- 4614-1/00 - representantes comerciais e agentes do comércio de máquinas, equipamentos, embarcações e aeronaves.
- 4661-3/00 - comércio atacadista de máquinas, aparelhos e equipamentos para uso agropecuário; partes e peças.
- 4744-0/01 - comércio varejista de ferragens e ferramentas.



Junta Comercial do Estado de Santa Catarina

Certifico o Registro em 13/08/2021 Data dos Efeitos 03/08/2021

Arquivamento 20218362889 Protocolo 218362889 de 12/08/2021 NIRE 42104733459

Nome da empresa CAMILLA DALL IGNA

Este documento pode ser verificado em <http://regin.jucesc.sc.gov.br/autenticacaoDocumentos/autenticacao.aspx>

Chancela 116414987621109

Esta cópia foi autenticada digitalmente e assinada em 13/08/2021 por Blasco Borges Barcellos - Secretário-geral

13/08/2021



**ALTERAÇÃO DE EMPRESÁRIO INDIVIDUAL**

CAMILLA DALL IGNA

Cláusula Segunda - Permanecem inalteradas as demais cláusulas.

E, por estar assim ajustado, o empresário assina o presente instrumento.

CURITIBANOS SC, 3 de agosto de 2021.

CAMILLA DALL IGNA  
P/P: ANA PAULA CRUZ



Junta Comercial do Estado de Santa Catarina

13/08/2021

Certifico o Registro em 13/08/2021 Data dos Efeitos 03/08/2021

Arquivamento 20218362889 Protocolo 218362889 de 12/08/2021 NIRE 42104733459

Nome da empresa CAMILLA DALL IGNA

Este documento pode ser verificado em <http://regin.jucesc.sc.gov.br/autenticacaoDocumentos/autenticacao.aspx>

Chancela 116414987621109

Esta cópia foi autenticada digitalmente e assinada em 13/08/2021 por Blasco Borges Barcellos - Secretario-geral



**JUCESC**  
Junta Comercial do Estado de  
**SANTA CATARINA**



218362889

### TERMO DE AUTENTICACAO

NOME DA EMPRESA	CAMILLA DALL IGNA
PROTOCOLO	218362889 - 12/08/2021
ATO	002 - ALTERACAO
EVENTO	021 - ALTERACAO DE DADOS (EXCETO NOME EMPRESARIAL)

#### MATRIZ

NIRE 42104733459  
CNPJ 24.514.438/0001-56  
CERTIFICO O REGISTRO EM 13/08/2021  
SOB N: 20218362889

#### REPRESENTANTES QUE ASSINARAM DIGITALMENTE

Cpf: 04740468930 - ANA PAULA CRUZ - Assinado em 12/08/2021 às 10:01:28



Junta Comercial do Estado de Santa Catarina

Certifico o Registro em 13/08/2021 Data dos Efeitos 03/08/2021

Arquivamento 20218362889 Protocolo 218362889 de 12/08/2021 NIRE 42104733459

Nome da empresa CAMILLA DALL IGNA

Este documento pode ser verificado em <http://regin.jucesc.sc.gov.br/autenticacaoDocumentos/autenticacao.aspx>

Chancela 116414987621109

Esta cópia foi autenticada digitalmente e assinada em 13/08/2021 por Blasco Borges Barcellos - Secretario-geral

13/08/2021

# ALTERAÇÃO DE EMPRESÁRIO INDIVIDUAL

CAMILLA DALL IGNA



http://assinador.pscs.com.br/assinadorweb/autenticacao?chave1=cf04zzFt0LY2susorX354&chave2=Ug8cwwspH\_-ckGj5CvUIRA  
ASSINADO DIGITALMENTE POR: 04740468930-ANA PAULA CRUZ

CAMILLA DALL IGNA, nacionalidade BRASILEIRA, nascida em 10/11/1992, SOLTEIRA, EMPRESARIA, CPF nº 080.375.899-51, CARTEIRA DE IDENTIDADE nº 4968421, órgão expedidor SSP - SC, residente e domiciliado(a) no(a) RUA HERACLIDES VIEIRA BORGES, 444, BOSQUE, CURITIBANOS, SC, CEP 89520000, BRASIL, representada neste ato por sua PROCURADORA ANA PAULA CRUZ, nacionalidade BRASILEIRA, nascida em 12/01/1987, DIVORCIADA, CONTADORA, CPF nº 047.404.689-30, CARTEIRA DE IDENTIDADE nº 4268495, Órgão Expedidor SSPSC - SC, endereço: RUA FREI GASPAR, 310, CENTRO, CURITIBANOS, SC, CEP 89520000 titular da empresa CAMILLA DALL IGNA, registrada Junta Comercial do Estado de Santa Catarina, sob NIRE nº 42104733459, com sede Rua Heraclides Vieira Borges, 401, Bosque Curitiba, SC, CEP 89520000, devidamente inscrita no Cadastro Nacional de Pessoa Jurídica/MF sob o nº 24.514.438/0001-56, delibera e ajusta a presente alteração, mediante as condições estabelecidas nas cláusulas seguintes:

## FILIAL

Cláusula Primeira - O empresário individual resolve abrir uma filial que se localizará na RUA TANCREDO NEVES, 268, CENTRO, CAMPOS NOVOS, CEP 89620000 SC.

Por este estabelecimento será(ão) exercida(s) a(s) atividade(s) de:

COMÉRCIO A VAREJO DE PEÇAS E ACESSÓRIOS NOVOS PARA VEÍCULOS AUTOMOTORES; COMÉRCIO ATACADISTA DE MÁQUINAS, APARELHOS E EQUIPAMENTOS PARA USO AGROPECUÁRIO; PARTES E PEÇAS; COMÉRCIO VAREJISTA DE FERRAGENS E FERRAMENTAS; REPRESENTANTES COMERCIAIS E AGENTES DO COMÉRCIO DE MÁQUINAS AGRÍCOLAS E EQUIPAMENTOS; MANUTENÇÃO E REPARAÇÃO DE MÁQUINAS E EQUIPAMENTOS PARA AGRICULTURA E PECUÁRIA; MANUTENÇÃO E REPARAÇÃO DE TRATORES AGRÍCOLAS.

4530-7/03 - comércio a varejo de peças e acessórios novos para veículos automotores.

3314-7/11 - manutenção e reparação de máquinas e equipamentos para agricultura e pecuária.

3314-7/12 - manutenção e reparação de tratores agrícolas.

4614-1/00 - representantes comerciais e agentes do comércio de máquinas, equipamentos, embarcações e aeronaves.

4661-3/00 - comércio atacadista de máquinas, aparelhos e equipamentos para uso agropecuário; partes e peças.

4744-0/01 - comércio varejista de ferragens e ferramentas.



Junta Comercial do Estado de Santa Catarina

Certifico o Registro em 16/05/2023 Data dos Efeitos 16/05/2023

Arquivamento 42901397444 Protocolo 239856783 de 16/05/2023 NIRE 42104733459

Nome da empresa CAMILLA DALL IGNA

Este documento pode ser verificado em <http://regin.jucesc.sc.gov.br/autenticacaoDocumentos/autenticacao.aspx>

Chancela 251068352692086

Esta cópia foi autenticada digitalmente e assinada em 16/05/2023 LUCIANO LEITE KOWALSKI - Secretário-geral em exercício

16/05/2023

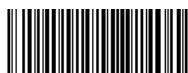

ALTERAÇÃO DE EMPRESÁRIO INDIVIDUAL

CAMILLA DALL IGNA

Cláusula Segunda - O empresário individual resolve abrir uma filial que se localizará na RUA AMARO CORDEIRO DA ROCHA, 419, CENTRO - URBANO, LEBON REGIS, CEP 89515000 SC.

Por este estabelecimento será(ão) exercida(s) a(s) atividade(s) de:

COMÉRCIO A VAREJO DE PEÇAS E ACESSÓRIOS NOVOS PARA VEÍCULOS AUTOMOTORES;COMÉRCIO ATACADISTA DE MÁQUINAS, APARELHOS E EQUIPAMENTOS PARA USO AGROPECUÁRIO; PARTES E PEÇAS;COMÉRCIO VAREJISTA DE FERRAGENS E FERRAMENTAS;REPRESENTANTES COMERCIAIS E AGENTES DO COMÉRCIO DE MÁQUINAS AGRÍCOLAS E EQUIPAMENTOS;MANUTENÇÃO E REPARAÇÃO DE MAQUINAS E EQUIPAMENTOS PARA AGRICULTURA E PECUÁRIA; MANUTENÇÃO E REPARAÇÃO DE TRATORES AGRÍCOLAS.

4530-7/03 - comércio a varejo de peças e acessórios novos para veículos automotores.

3314-7/11 - manutenção e reparação de máquinas e equipamentos para agricultura e pecuária.

3314-7/12 - manutenção e reparação de tratores agrícolas.

4614-1/00 - representantes comerciais e agentes do comércio de máquinas, equipamentos, embarcações e aeronaves.

4661-3/00 - comércio atacadista de máquinas, aparelhos e equipamentos para uso agropecuário; partes e peças.

4744-0/01 - comércio varejista de ferragens e ferramentas.

Cláusula Terceira - Permanecem inalteradas as demais cláusulas.

E, por estar assim ajustado, o empresário assina o presente instrumento.

CURITIBANOS SC, 16 de maio de 2023.

CAMILLA DALL IGNA  
P/P: ANA PAULA CRUZ



Junta Comercial do Estado de Santa Catarina

Certifico o Registro em 16/05/2023 Data dos Efeitos 16/05/2023

Arquivamento 42901397444 Protocolo 239856783 de 16/05/2023 NIRE 42104733459

Nome da empresa CAMILLA DALL IGNA

Este documento pode ser verificado em <http://regin.jucesc.sc.gov.br/autenticacaoDocumentos/autenticacao.aspx>

Chancela 251068352692086

Esta cópia foi autenticada digitalmente e assinada em 16/05/2023 LUCIANO LEITE KOWALSKI - Secretário-geral em exercício

16/05/2023



239856783

## TERMO DE AUTENTICACAO

NOME DA EMPRESA	CAMILLA DALL IGNA
PROTOCOLO	239856783 - 16/05/2023
ATO	002 - ALTERACAO
EVENTO	023 - ABERTURA DE FILIAL NA UF DA SEDE

### MATRIZ

NIRE 42104733459  
CNPJ 24.514.438/0001-56  
CERTIFICO O REGISTRO EM 16/05/2023  
SOB N: 42901397436

### FILIAIS NA UF

NIRE 42901397436  
CNPJ 24.514.438/0002-37  
ENDERECO: RUA TANCREDO NEVES, CAMPOS NOVOS - SC  
EVENTO 023 - ABERTURA DE FILIAL NA UF DA SEDE

NIRE 42901397444  
CNPJ 24.514.438/0003-18  
ENDERECO: RUA AMARO CORDEIRO DA ROCHA, LEBON REGIS - SC  
EVENTO 023 - ABERTURA DE FILIAL NA UF DA SEDE

### REPRESENTANTES QUE ASSINARAM DIGITALMENTE

Cpf: 04740468930 - ANA PAULA CRUZ - Assinado em 16/05/2023 às 10:15:43



Junta Comercial do Estado de Santa Catarina

Certifico o Registro em 16/05/2023 Data dos Efeitos 16/05/2023

Arquivamento 42901397444 Protocolo 239856783 de 16/05/2023 NIRE 42104733459

Nome da empresa CAMILLA DALL IGNA

Este documento pode ser verificado em <http://regin.jucesc.sc.gov.br/autenticacaoDocumentos/autenticacao.aspx>

Chancela 251068352692086

Esta cópia foi autenticada digitalmente e assinada em 16/05/2023 LUCIANO LEITE KOWALSKI - Secretário-geral em exercício

16/05/2023



Declaração de Informações Socioeconômicas e  
Fiscais (DEFIS)

Declaração Original

Exercício 2023

Ano-Calendário 2022

Período abrangido pela Declaração: 01/01/2022 a 31/12/2022

**1. Identificação do Contribuinte**

CNPJ Matriz: 24.514.438/0001-56  
Nome empresarial: CAMILLA DALL IGNA  
Data de abertura no CNPJ: 04/04/2016  
Regime de Apuração: competência  
Optante pelo Simples Nacional: Sim

**1.1 CNPJ das Filiais Presentes nesta declaração:**

Nenhuma.

**2. Informações Econômico-Fiscais da Pessoa Jurídica**

Ganhos de capital	R\$ 0,00
Quantidade de empregados no início do período abrangido pela declaração	3
Quantidade de empregados no final do período abrangido pela declaração	2
Receita proveniente de exportação direta	R\$ 0,00
Lucro superior ao limite de que trata o § 1º do art. 6º da resolução CGSN nº 4 de 30/05/2007, no período abrangido por esta declaração	R\$ 0,00
Total de ganhos líquidos auferidos em operações de renda variável	R\$ 0,00

**2.1 Receita proveniente de exportação por meio de comercial exportadora**

CNPJ da comercial exportadora	Valor
-	-

**2.2 Identificação e Rendimentos dos Sócios**

CPF do sócio: 080.375.899-51

Nome: CAMILLA DALL IGNA

Rendimentos isentos pagos ao sócio pela empresa	R\$ 0,00
Rendimentos tributáveis pagos ao sócio pela empresa	R\$ 19.440,00
Percentual de participação do sócio no capital social da empresa no	100,00%

último dia do período abrangido pela declaração

Imposto de renda retido na fonte sobre os rendimentos pagos ao sócio  
pela ME/EPP R\$ 0,00

**2.3 Percentual de participação em cotas em tesouraria no capital social da empresa (%)** 0,00%

**2.4 Doações à Campanha Eleitoral**

CNPJ do Beneficiário	Nome do Beneficiário	Tipo de Beneficiário	Forma de Doação	Valor
-	-	-	-	-

**3. Informações Econômicas e Fiscais dos Estabelecimentos**

**Estabelecimento: 24.514.438/0001-56 UF: SC**

Estoque inicial do período abrangido pela declaração R\$ 787.061,98

Estoque final do período abrangido pela declaração R\$ 987.899,27

Saldo em caixa/banco no início do período abrangido pela declaração R\$ 15.731,62

Saldo em caixa/banco no final do período abrangido pela declaração R\$ 16.767,71

Total de aquisições de mercadorias para comercialização ou industrialização no período abrangido pela declaração R\$ 1.198.485,10

Aquisições no mercado interno R\$ 1.198.485,10

Importações R\$ 0,00

Total de entradas de mercadorias por transferência para comercialização ou industrialização no período abrangido pela declaração R\$ 0,00

Total de saídas de mercadorias por transferência para comercialização ou industrialização no período abrangido pela declaração R\$ 0,00

Total de devoluções de vendas de mercadorias para comercialização ou industrialização no período abrangido pela declaração R\$ 29.907,45

Total de devoluções de compras de mercadorias para comercialização ou industrialização no período abrangido pela declaração R\$ 3.112,98

Total de entradas no período abrangido pela declaração R\$ 1.254.775,27

Total de despesas no período abrangido pela declaração R\$ 166.324,86

**Total de entradas interestaduais por UF**

UF	Valor
DF	R\$ 1.049,00
PR	R\$ 9.801,81
RS	R\$ 1.047.186,04
SP	R\$ 50.578,29

**Total de saídas interestaduais por UF**

UF	Valor
ES	R\$ 2.680,00
PR	R\$ 42.721,14
RS	R\$ 19.200,68

**Valor do ISS retido na fonte no ano-calendário, por Município**

UF	Município	Valor
-	-	-

**Prestações de Serviços de Comunicação**

UF onde o serviço foi prestado	Município onde o serviço foi prestado	Valor
-	-	-

Informações sobre prestação de serviços de transporte de cargas interestadual e/ou intermunicipal, e de transporte intermunicipal e interestadual de passageiros autorizados no inciso VI do art. 17 da LC 123 com e sem substituição tributária

UF de origem	Município onde se iniciou a prestação do serviço	Valor da Prestação (R\$)
-	-	-

**4. Informações da Recepção da Declaração**

Data e Horário da transmissão da Declaração: 24/02/2023 10:41:22

Número do Recibo: 02.07.23055.0050049-3

Autenticação: 24290.51435.44487.38152

## Comprovante de Inscrição e de Situação Cadastral

### Sr(a). contribuinte,

Confira os dados de cadastro da Pessoa Jurídica e, existindo qualquer divergência, providencie junto à Secretaria de Estado da Fazenda a sua atualização cadastral.

 <b>ESTADO DE SANTA CATARINA</b> <b>SECRETARIA DE ESTADO DA FAZENDA</b> <b>CADASTRO DE CONTRIBUINTES DO ICMS</b>		
CNPJ/CPF <b>24514438000156</b>	<b>COMPROVANTE DE INSCRIÇÃO ESTADUAL E DE SITUAÇÃO CADASTRAL</b>	INÍCIO ATIVIDADE COM ICMS <b>12/04/2016</b>
INSCRIÇÃO ESTADUAL <b>257924213</b>	NOME EMPRESARIAL <b>CAMILLA DALL IGNA</b>	
TÍTULO DO ESTABELECIMENTO (NOME DE FANTASIA) <b>TRATORES FORTHE</b>		REGIME DE APURAÇÃO DO ICMS <b>SIMPLES NACIONAL</b>
CÓDIGO E DESCRIÇÃO DA ATIVIDADE ECONÔMICA PRINCIPAL <b>4530703 - Comércio a varejo de peças e acessórios novos para veículos automotores</b>		
CÓDIGO E DESCRIÇÃO DAS ATIVIDADES ECONÔMICAS SECUNDÁRIAS <b>3314711 - Manutenção e reparação de máquinas e equipamentos para agricultura e pecuária</b> <b>3314712 - Manutenção e reparação de tratores agrícolas</b> <b>4614100 - Representantes comerciais e agentes do comércio de máquinas, equipamentos, embarcações e aeronaves</b> <b>4661300 - Comércio atacadista de máquinas, aparelhos e equipamentos para uso agropecuário; partes e peças</b> <b>4744001 - Comércio varejista de ferragens e ferramentas</b>		
INFORMAÇÕES SOBRE DOCUMENTOS ELETRÔNICOS <b>- Credenciado a Emitir Nota Fiscal Eletrônica - NFe a partir de 09/05/2016</b> <b>- Credenciado a Emitir Nota Fiscal do Consumidor - NFC-e a partir de 28/01/2022</b>		
CÓDIGO E DESCRIÇÃO DA NATUREZA JURÍDICA <b>2135 - EMPRESÁRIO (INDIVIDUAL)</b>		
LOGRADOURO <b>RUA HERACLIDES VIEIRA BORGES</b>	NÚMERO <b>401</b>	COMPLEMENTO <b>*****</b>
CEP <b>89520-000</b>	BAIRRO/DISTRITO <b>BOSQUE</b>	MUNICÍPIO <b>CURITIBANOS</b>
UF <b>SC</b>	ENDEREÇO ELETRÔNICO <b>ORG.TAYLOR@YAHOO.COM.BR</b>	
TELEFONE <b>49 32411647</b>		SITUAÇÃO CADASTRAL <b>ATIVO desde 12/04/2016</b>

Modelo aprovado pela Portaria SEF nº 375, de 26/08/2003.  
Emitido em **03/06/2024 16:48:47** (data e hora de Brasília).

## TERMOS DE ABERTURA E ENCERRAMENTO



Entidade:	CAMILLA DALL IGNA		
Período da Escrituração:	01/01/2023 a 31/12/2023	CNPJ:	24.514.438/0001-56
Número de Ordem do Livro:	8		
Período Selecionado:	01 de Janeiro de 2023 a 31 de Dezembro de 2023		

### TERMO DE ABERTURA

Nome Empresarial	CAMILLA DALL IGNA
NIRE	42104733459
CNPJ	24.514.438/0001-56
Número de Ordem	8
Natureza do Livro	DIÁRIO
Município	CURITIBANOS
Data do arquivamento dos atos constitutivos	04/04/2016
Data de arquivamento do ato de conversão de sociedade simples em sociedade empresária	
Data de encerramento do exercício social	31/12/2023
Quantidade total de linhas do arquivo digital	14339

### TERMO DE ENCERRAMENTO

Nome Empresarial	CAMILLA DALL IGNA
Natureza do Livro	DIÁRIO
Número de ordem	8
Quantidade total de linhas do arquivo digital	14339
Data de início	01/01/2023
Data de término	31/12/2023

Este documento é parte integrante de escrituração cuja autenticação se comprova pelo recibo de número FE.29.7C.16.0F.84.CF.74.B3.1F.F6.C6.42.03.BA.D4.AB.D3.D4.15-1, nos termos do Decreto nº 8.683/2016.

Este relatório foi gerado pelo Sistema Público de Escrituração Digital – Sped