



Ministério da Economia
Secretaria Especial de Desburocratização, Gestão e Governo Digital
Secretaria de Gestão

Sistema de Cadastramento Unificado de Fornecedores - SICAF

Declaração

Declaramos para os fins previstos na Lei nº 8.666, de 1993, conforme documentação registrada no SICAF, que a situação do fornecedor no momento é a seguinte:

Dados do Fornecedor

CNPJ: 11.493.042/0001-28 DUNS®: 895548281
Razão Social: MANPARTS DISTRIBUIDORA COMERCIO E SERVICOS EIRELI
Nome Fantasia: MANPARTS
Situação do Fornecedor: Credenciado Data de Vencimento do Cadastro: 23/01/2023
Natureza Jurídica: EMPRESA INDIVIDUAL DE RESPONSABILIDADE LIMITADA (DE NATUREZA EMPRESÁRIA)
MEI: Não
Porte da Empresa: Micro Empresa

Ocorrências e Impedimentos

Ocorrência: Nada Consta
Impedimento de Licitar: Nada Consta
Ocorrências Impeditivas indiretas: Nada Consta
Vínculo com "Serviço Público": Nada Consta

Níveis cadastrados:

I - Credenciamento

II - Habilitação Jurídica

III - Regularidade Fiscal e Trabalhista Federal

Receita Federal e PGFN Validade: 26/12/2022
FGTS Validade: 12/10/2022
Trabalhista (<http://www.tst.jus.br/certidao>) Validade: 26/02/2023

IV - Regularidade Fiscal Estadual/Distrital e Municipal

Receita Estadual/Distrital Validade: 30/09/2022
Receita Municipal Validade: 30/09/2022

VI - Qualificação Econômico-Financeira

Validade: 31/12/2022



TRIBUNAL DE CONTAS DA UNIÃO

Consulta Consolidada de Pessoa Jurídica

Este relatório tem por objetivo apresentar os resultados consolidados de consultas eletrônicas realizadas diretamente nos bancos de dados dos respectivos cadastros. A responsabilidade pela veracidade do resultado da consulta é do Órgão gestor de cada cadastro consultado. A informação relativa à razão social da Pessoa Jurídica é extraída do Cadastro Nacional da Pessoa Jurídica, mantido pela Receita Federal do Brasil.

Consulta realizada em: 29/09/2022 09:47:12

Informações da Pessoa Jurídica:

Razão Social: **MANPARTS DISTRIBUIDORA COMERCIO E SERVICOS EIRELI**
CNPJ: **11.493.042/0001-28**

Resultados da Consulta Eletrônica:

Órgão Gestor: **TCU**
Cadastro: **Licitantes Inidôneos**
Resultado da consulta: **Nada Consta**

Para acessar a certidão original no portal do órgão gestor, clique [AQUI](#).

Órgão Gestor: **CNJ**
Cadastro: **CNIA - Cadastro Nacional de Condenações Cíveis por Ato de Improbidade Administrativa e Inelegibilidade**
Resultado da consulta: **Nada Consta**

Para acessar a certidão original no portal do órgão gestor, clique [AQUI](#).

Órgão Gestor: **Portal da Transparência**
Cadastro: **Cadastro Nacional de Empresas Inidôneas e Suspensas**
Resultado da consulta: **Nada Consta**

Para acessar a certidão original no portal do órgão gestor, clique [AQUI](#).

Órgão Gestor: **Portal da Transparência**
Cadastro: **CNEP - Cadastro Nacional de Empresas Punidas**
Resultado da consulta: **Nada Consta**

Para acessar a certidão original no portal do órgão gestor, clique [AQUI](#).

Obs: A consulta consolidada de pessoa jurídica visa atender aos princípios de simplificação e

racionalização de serviços públicos digitais. Fundamento legal: Lei nº 12.965, de 23 de abril de 2014, Lei nº 13.460, de 26 de junho de 2017, Lei nº 13.726, de 8 de outubro de 2018, Decreto nº 8.638 de 15, de janeiro de 2016.

**MANPARTS DISTRIBUIDORA COMÉRCIO E SERVIÇOS EIRELI**

CNPJ: 11.493.042/0001-28 I.E: 225.236.792.112 INSC. MUNICIPAL: 039093

Endereço: Rua Boa Vontade, 67 - Centro - Bragança Paulista /SP

Cep: 12900-510 - Tel: (11) 4034-4700 / (11) 4033-7826

E-Mail: manpartsdistribuidora@hotmail.com

PROPOSTA DE PREÇOS**Ao****UNIVERSIDADE FEDERAL DE JATAÍ
DIRETORIA DE COMPRAS E LICITAÇÕES**

Pregão Eletrônico SRP nº. 09/2022

Processo Administrativo n.º (23854.002044/2022-42)

UASG: 156678

Prezados(a), Senhor(a) Pregoeiro(a),

Pelo presente formulamos nossa proposta comercial para a contratação e o registro de preços para eventual aquisição conforme segue abaixo;

OBJETO:Aquisição de **MATERIAIS PARAMANUTENÇÃO DE BENS MÓVEIS, IMÓVEIS E INSTALAÇÕES PREDIAIS**, conforme condições, especificações, quantidades e exigências estabelecidas no Edital e seus anexos e estimativas, conforme descrição constante abaixo.

ITEM	PRODUTO / DESCRIÇÃO	MARCA MODELO	UN	QTDE.	VALOR UNIT	VALOR TOTAL
326	LUMINÁRIA, EMERGÊNCIA, MATERIAL CORPO PLÁSTICO ABSALTO IMPACTO, FORMATO RETANGULAR, LÂMPADA LED, CORBRANCA, 30 LÂMPADAS, APLICAÇÃO EDIFICAÇÕES, TENSÃO NOMINAL BIVOLT AUTOMÁTICO 127/220V, POTÊNCIA NOMINAL LÂMPADA 2W, COM CHAVE TESTE.	SEGURIMAX 30 LEDS 2W	UN	500	13,40	6.700,00

335	REFLETOR, LED, 100W, FONTE DE ALIMENTAÇÃO AUTOMÁTICA:AC 85-265V, VIDA MEDIANA DO LED MAIOR QUE 50.000 HORAS	MTX LED 100W 6500K	UN	100	59,60	5.960,00
336	REFLETOR, LED, 200W, FONTE DE ALIMENTAÇÃO AUTOMÁTICA:AC 85-265V, VIDA MEDIANA DO LED MAIOR QUE 50.000 HORAS	MTX LED 200W 6500K	UN	50	119,00	5.950,00

VALOR TOTAL ESTIMADO R\$ 18.610,00 (DEZOITO MIL, SEISSENTOS E DEZ REAIS).

Prazo de entrega será de até 15 (quinze) dias, contados do recebimento da Nota de empenho / ordem de fornecimento, Conforme Edital.

Podendo ser prorrogado a pedido e justificado pelo fornecedor.

Declaramos ainda que:

1. Em consonância com esta proposta, é válida por 90 (noventa) dias, não será inferior a 90 (noventa) dias, a contar da sua apresentação.
2. Prazo pagamento até, 30 dias conforme termo referência do edital, através de ordem bancária.
3. Caso seja vencedor, nos comprometemos a entregar os objetos desse Pregão Eletrônico dentro do prazo estabelecido descrito, a contar da data da ordem de fornecimento.
4. Declaramos expressamente, que os preços de nossa proposta estão de acordo com os preços praticados no mercado, e que estão incluídos todos os custos/ insumos que o compõe, tais como as despesas, materiais, impostos, taxas, fretes, seguros, descontos e quaisquer outros que incidam direta ou indiretamente no cumprimento do contrato.
5. Fornecimento dos produtos não contempla a montagem ou instalação.
6. Garantia dos produtos 12 meses.
7. Declaramos **Elaboração Independente de Proposta**, de acordo com a Instrução Normativa nº 02, de 16/09/2009, publicada no DOU, nº 178, seção I, pág. 80, de 17/09/09.
8. Declaramos para fins do **art. 3º da Lei Complementar nº 123/06 que:** estamos enquadrados na situação de **microempresa**.

9. Para fins do disposto no inciso V do art. 27 da Lei nº 8.666, de 21 de junho de 1993, acrescido pela Lei nº 9.854, de 27 de outubro de 1999, que não emprega menor de 18 (dezoito) anos em trabalho noturno, perigoso ou insalubre e não emprega menor de 16 (dezesesseis) anos, salvo menor, a partir de 14 (quatorze) anos, na condição de aprendiz, nos termos do inciso XXXIII, do art. 7º da Constituição Federal.

10. Finalizando, declaramos que estamos de pleno acordo com todas as condições estabelecidas no Edital e seus anexos.

Endereço para entrega.

Universidade Federal de Jataí, Campus Jatobá, Almoxarifado da Manutenção - BR-364, Km 192, nº 3.800, Setor Industrial, CEP: 75.801-615, Jataí-GO.

Dados da empresa:

Empresa/Razão Social: MANPARTS DISTRIBUIDORA COMÉRCIO E SERVIÇOS EIRELI

CNPJ: 11.493.042/0001-28

Insc. Est: 225.236.792.112

Insc. Municipal: 039093

Endereço: Rua. Boa Vontade, 67 - Centro

Cidade: Bragança Paulista - SP

CEP: 12900-510

Telefone: (11) 4034-4700 / 4033-7826

E-mail: manpartsdistribuidora@hotmail.com

DADOS PARA ORDEM DE PAGAMENTO

Banco do Brasil Agência: 0167-8 Conta Corrente: 54083-8

Bragança Paulista - SP, 29 de Agosto de 2022.

MARCOS ROBERTO DE MORAES:28465310807

Assinado de forma digital por
MARCOS ROBERTO DE
MORAES:28465310807
Dados: 2022.08.29 21:47:36 -03'00'

Marcos Roberto de Moraes – Titular
CPF: 284.653.108.07

Rua. Boa Vontade, 67 – Centro – 12900-510 - Bragança Paulista – SP – Tel: (11) 4034-4700
E-mail: manpartsdistribuidora@hotmail.com

JNG[®]
ILUMINAÇÃO

LED

Iluminação de alta qualidade
Performance,
economia e
durabilidade

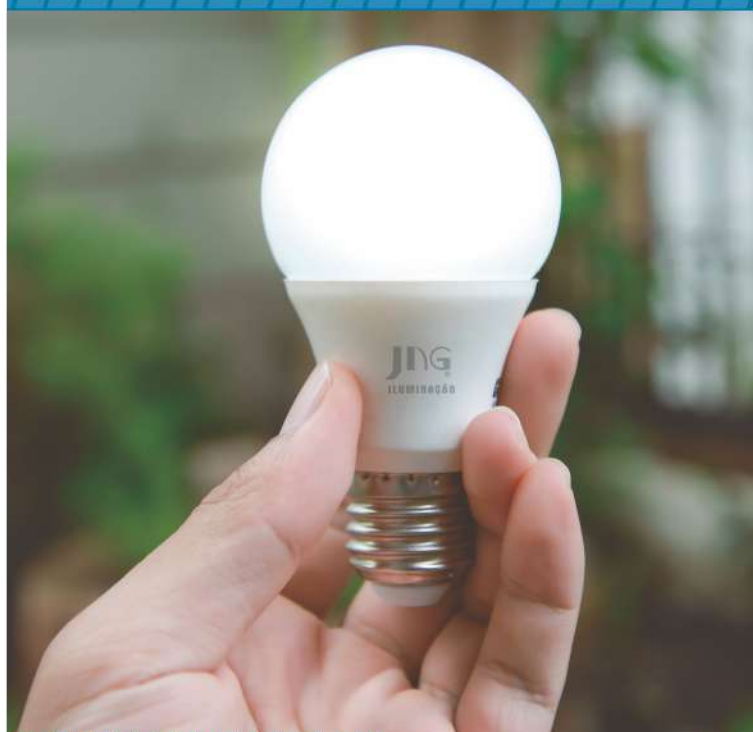

LINHA LED 2019 

Lâmpada Bulbo LED

JING
ILUMINAÇÃO



Indicado para uso:



ESCRITÓRIO



COMERCIAL



RESIDENCIAL



Características gerais:



25.000H
VIDA ÚTIL



MULTIVOLT
100-240VCA



E27
BASE



200°
FACHO



IRC

CÓDIGO	POTÊNCIA	FLUXO LUM.	TEMP. DE COR	FP	DIMENSÃO	CÓDIGO EAN
55 115	4,8W	400lm	3000K	>0,5	55x98mm	7898645634529
55 116	4,8W	400lm	6500K	>0,5	55x98mm	7898645634536
55 117	7W	560lm	3000K	>0,9	55x98mm	7898645634543
55 118	7W	560lm	6500K	>0,9	55x98mm	7898645634550
55 119	9W	806lm	3000K	>0,9	60x108mm	7898645634567
55 120	9W	806lm	6500K	>0,9	60x108mm	7898645634574
55 121	12W	1020lm	3000K	>0,9	60x112mm	7898645634581
55 122	12W	1020lm	6500K	>0,9	60x112mm	7898645634598
55 123	15W	1315lm	3000K	>0,9	65x118mm	7898645634604
55 124	15W	1315lm	6500K	>0,9	65x118mm	7898645634611

Lâmpada Bulbo T LED

JING
ILUMINAÇÃO



Indicado para uso:



COMERCIAL



RESIDENCIAL



INDUSTRIAL



GARAGEM



GINÁSIO



Certificação
Compulsória
até 50W

Características gerais:



25.000H
VIDA ÚTIL



MULTIVOLT
100-240VCA



E27
BASE



180°
FACHO



IRC

CÓDIGO	POTÊNCIA	FLUXO LUM.	TEMP. DE COR	FP	DIMENSÃO	CÓDIGO EAN
54 387	20W	1507lm	6500K	>0,92	80x148mm	7898645637971
54 388	30W	2400lm	6500K	>0,92	100x178mm	7898645638008
54 389	40W	3200lm	6500K	>0,92	120x207mm	7898645638039
54 390	50W	4000lm	6500K	>0,92	140x238mm	7898645638060
55 318	65W	5200lm	6500K	>0,5	140x252mm	7898645638091
55 319	80W	6400lm	6500K	>0,5	160x265mm	7898645638121
55 375	100W	10000lm	6500K	>0,92	160x265mm	7908231903059

Lâmpada UFO LED

JING
ILUMINAÇÃO



Indicado para uso:



ESCRITÓRIO



COMERCIAL



INDUSTRIAL



GARAGEM



GINÁSIO

Características gerais:



25.000H
VIDA ÚTIL



MULTIVOLT
100-240VCA



E40
BASE



180°
FACHO



IRC

CÓDIGO	POTÊNCIA	FLUXO LUM.	TEMP. DE COR	FP	DIMENSÃO	CÓDIGO EAN
55 461	150W	13500lm	6500K	>0,92	Φ266x235mm	7908231902281
55 462	200W	18000lm	6500K	>0,92	Φ266x235mm	7908231902298

Lâmpada Tubular LED T8

JING
ILUMINAÇÃO



Indicado para uso:



ESCRITÓRIO



COMERCIAL



RESIDENCIAL



Características gerais:



25.000H
VIDA ÚTIL



MULTIVOLT
100-240VCA



G13
BASE



270°
FACHO



IRC

CÓDIGO	POTÊNCIA	FLUXO LUM.	TEMP. DE COR	FP	DIMENSÃO	CÓDIGO EAN
55 004	10W	900lm	3000K	>0,92	0,6m	7898488049900
55 072	10W	900lm	4000K	>0,92	0,6m	7898645630699
55 006	10W	900lm	6500K	>0,92	0,6m	7898488049924
55 007	20W	1850lm	3000K	>0,92	1,2m	7898488049931
55 075	20W	1850lm	4000K	>0,92	1,2m	7898645630729
55 009	20W	1850lm	6500K	>0,92	1,2m	7898488049955
55 010	40W	3800lm	3000K	>0,92	2,4m	7898488049962
55 366	40W	3800lm	4000K	>0,92	2,4m	7898488048620
55 011	40W	3800lm	6500K	>0,92	2,4m	7898488049979

Lâmpada Tubular LED T5

JING
ILUMINAÇÃO



Indicado para uso:



ESCRITÓRIO



COMERCIAL



RESIDENCIAL



Características gerais:



25.000H
VIDA ÚTIL



MULTIVOLT
100-240VCA



G5
BASE



270°
FACHO



IRC

CÓDIGO	POTÊNCIA	FLUXO LUM.	TEMP. DE COR	FP	DIMENSÃO	CÓDIGO EAN
55 373	9W	900lm	6500K	>0,92	0,55m	7898488048590
55 374	18W	1850lm	6500K	>0,92	1,15m	7898488048613

Lâmpada Vela LED

JING
ILUMINAÇÃO



Indicado para uso:



ESCRITÓRIO



COMERCIAL



RESIDENCIAL



Características gerais:



15.000H
VIDA ÚTIL



MULTIVOLT
100-240VCA



E14
BASE



190°
FACHO



IRC

CÓDIGO	POTÊNCIA	FLUXO LUM.	TEMP. DE COR	FP	DIMENSÃO	CÓDIGO EAN
55 033	3W	210lm	2700K	>0,5	30x110mm	7898645630224
55 034	3W	220lm	6000K	>0,5	30x110mm	7898645630262

Lâmpada G9 LED

JING
ILUMINAÇÃO



Indicado para uso:



ESCRITÓRIO



COMERCIAL



RESIDENCIAL



Características gerais:



15.000H
VIDA ÚTIL



127V OU
220V



G9
BASE



270°
FACHO



IRC

CÓDIGO	POTÊNCIA	FLUXO LUM.	TEMP. DE COR	FP	DIMENSÃO	CÓDIGO EAN
55 031 (127V)	3W	260lm	2700K	>0,5	16x50mm	7898645630231
55 032 (220V)	3W	260lm	2700K	>0,5	16x50mm	7898645630248

Lâmpada Minidicrónica MR11 LED

JING
ILUMINAÇÃO



Indicado para uso:



ESCRITÓRIO



COMERCIAL



RESIDENCIAL



Características gerais:



25.000H
VIDA ÚTIL



MULTIVOLT
100-240VCA



GU10
BASE



36°
FACHO



IRC



DIMERIZÁVEL*

CÓDIGO	POTÊNCIA	FLUXO LUM.	TEMP. DE COR	FP	DIMENSÃO	CÓDIGO EAN
55 026	3,5W	210lm	3000K	>0,5	34x47mm	7898645630163
55 027	3,5W	210lm	6000K	>0,5	34x47mm	7898645630194
*55 046 (DIMERIZÁVEL)	3,5W	210lm	2700K	>0,5	34x47mm	7898645634307

Lâmpada MR16 LED

JING
ILUMINAÇÃO



Indicado para uso:



ESCRITÓRIO



COMERCIAL



RESIDENCIAL



Características gerais:



25.000H
VIDA ÚTIL



MULTIVOLT
100-240VCA



GU10
BASE



36°
FACHO



IRC



DIMERIZÁVEL*

CÓDIGO	POTÊNCIA	FLUXO LUM.	TEMP. DE COR	FP	DIMENSÃO	CÓDIGO EAN
55 025	3,5W	250lm	3000K	>0,5	49x53mm	7898645630187
55 028	3,5W	250lm	6000K	>0,5	49x53mm	7898645630200
*55 056 (DIMERIZÁVEL)	7W	525lm	2700K	>0,5	49x53mm	7898645634215

Lâmpada PAR20 IP LED

JING
ILUMINAÇÃO



Indicado para uso:



ESCRITÓRIO



COMERCIAL



RESIDENCIAL



Características gerais:



25.000H
VIDA ÚTIL



MULTIVOLT
100-240VCA



E27
BASE



38°
FACHO



>80
IRC



DIMERIZÁVEL*



IP65**

CÓDIGO	POTÊNCIA	FLUXO LUM.	TEMP. DE COR	FP	DIMENSÃO	CÓDIGO EAN
55 051	6W	450lm	2700K	>0,7	63x90mm	7898645634222
55 047	6W	450lm	6500K	>0,7	63x90mm	7898645630408
*55 048 (DIMERIZÁVEL) (IP)	7W	525lm	2700K	>0,7	63x90mm	7898645634291

Lâmpada PAR30 IP LED

JING
ILUMINAÇÃO



Indicado para uso:



ESCRITÓRIO



COMERCIAL



RESIDENCIAL



Características gerais:



25.000H
VIDA ÚTIL



MULTIVOLT
100-240VCA



E27
BASE



38°
FACHO



IRC



IP65

CÓDIGO	POTÊNCIA	FLUXO LUM.	TEMP. DE COR	FP	DIMENSÃO	CÓDIGO EAN
55 049	11W	900lm	2700K	>0,7	95x92mm	7898645630415
55 052	11W	900lm	6500K	>0,7	95x92mm	7898645634253

Lâmpada PAR38 LED

JING
ILUMINAÇÃO



Indicado para uso:



ESCRITÓRIO



COMERCIAL



RESIDENCIAL



Características gerais:



25.000H
VIDA ÚTIL



MULTIVOLT
100-240VCA



E27
BASE



38°
FACHO



IRC



IP65

CÓDIGO	POTÊNCIA	FLUXO LUM.	TEMP. DE COR	FP	DIMENSÃO	CÓDIGO EAN
55 050	15W	1100lm	2700K	>0,7	120x130mm	7898645630422
55 053	15W	1100lm	6500K	>0,7	120x130mm	7898645634277



CÓDIGO	DESCRIÇÃO	CÓDIGO EAN
55 377	ADAPTADOR BASE E14 PARA SOQUETE E27	7908231905787

Indicado para uso:



- Vela Led (55.033; 55.034)

CÓDIGO	DESCRIÇÃO	CÓDIGO EAN
55 378	ADAPTADOR BASE E27 PARA SOQUETE E40	7908231905794

Indicado para uso:



- Bulbo Led (Todos)
- Bulbo T Led (Todos)
- PAR Led (Todos)

CÓDIGO	DESCRIÇÃO	CÓDIGO EAN
55 466	ADAPTADOR BASE G13 PARA SOQUETE R17D	7898645638718

Indicado para uso:



- Tubular Led T8 2,4m (55.010; 55.011)

Lâmpada AR70 LED

JING
ILUMINAÇÃO



Indicado para uso:



ESCRITÓRIO



COMERCIAL



RESIDENCIAL



Características gerais:



25.000H
VIDA ÚTIL



MULTIVOLT
100-240VCA



GU10
BASE



35°
FACHO



IRC



DIMERIZÁVEL*

CÓDIGO	POTÊNCIA	FLUXO LUM.	TEMP. DE COR	FP	DIMENSÃO	CÓDIGO EAN
55 037	4,8W	300lm	2700K	>0,5	70x70mm	7898645634185
*55 038 (DIMERIZÁVEL)	4,8W	300lm	2700K	>0,9	70x70mm	7898645634208

Lâmpada AR111 LED

JING
ILUMINAÇÃO



Indicado para uso:



ESCRITÓRIO



COMERCIAL



RESIDENCIAL



Características gerais:



25.000H
VIDA ÚTIL



MULTIVOLT
100-240VCA



GU10
BASE



35°
FACHO



IRC



DIMERIZÁVEL*

CÓDIGO	POTÊNCIA	FLUXO LUM.	TEMP. DE COR	FP	DIMENSÃO	CÓDIGO EAN
55 054	12W	720lm	2700K	>0,8	111x73mm	7898645634154
*55 024 (DIMERIZÁVEL)	12W	720lm	2700K	>0,8	111x73mm	7898645634161

Lâmpada VINTAGE LED

JING
ILUMINAÇÃO



Características gerais:

2500K Luz âmbar TEMPERATURA DE COR	 25.000H VIDA ÚTIL	 E14 BASE	 300° FACHO	 IRC
--	--------------------------	-----------------	-------------------	---------

CÓDIGO	POTÊNCIA	FLUXO LUM.	TENSÃO	FP	DIMENSÃO	CÓDIGO EAN
55 438	4W	420lm	127Vca	>0,5	Φ37x97mm	7908231905848
55 439	4W	420lm	220Vca	>0,5	Φ37x97mm	7908231905855



Características gerais:

2500K Luz âmbar TEMPERATURA DE COR	 25.000H VIDA ÚTIL	 E14 BASE	 300° FACHO	 IRC
--	--------------------------	-----------------	-------------------	---------

CÓDIGO	POTÊNCIA	FLUXO LUM.	TENSÃO	FP	DIMENSÃO	CÓDIGO EAN
55 440	4W	470lm	127Vca	>0,5	Φ45x78mm	7908231905909
55 441	4W	470lm	220Vca	>0,5	Φ45x78mm	7908231905916



Características gerais:

2500K Luz âmbar TEMPERATURA DE COR	 25.000H VIDA ÚTIL	 E27 BASE	 300° FACHO	 IRC
--	--------------------------	-----------------	-------------------	---------

CÓDIGO	POTÊNCIA	FLUXO LUM.	TENSÃO	FP	DIMENSÃO	CÓDIGO EAN
55 442	4W	480lm	100 a 240Vca	>0,5	Φ60x105mm	7908231905947
55 443	6W	690lm	100 a 240Vca	>0,5	Φ60x105mm	7908231905954

Lâmpada VINTAGE LED

JING
ILUMINAÇÃO



Características gerais:

2500K
Luz âmbar
TEMPERATURA
DE COR

25.000H
VIDA ÚTIL

E27
BASE

300°
FACHO

>80
IRC

CÓDIGO	POTÊNCIA	FLUXO LUM.	TENSÃO	FP	DIMENSÃO	CÓDIGO EAN
55 450	4W	460lm	100 a 240Vca	>0,5	Φ64x145mm	7908231906036
55 451	8W	730lm	100 a 240Vca	>0,5	Φ64x145mm	7908231906043



Características gerais:

2500K
Luz âmbar
TEMPERATURA
DE COR

25.000H
VIDA ÚTIL

E27
BASE

300°
FACHO

>80
IRC

CÓDIGO	POTÊNCIA	FLUXO LUM.	TENSÃO	FP	DIMENSÃO	CÓDIGO EAN
55 444	4W	480lm	100 a 240Vca	>0,5	Φ80x120mm	7908231905961
55 445	8W	735lm	100 a 240Vca	>0,5	Φ80x120mm	7908231905978
55 446	4W	480lm	100 a 240Vca	>0,5	Φ95x138mm	7908231905985
55 447	8W	780lm	100 a 240Vca	>0,5	Φ95x138mm	7908231905992
55 448	4W	480lm	100 a 240Vca	>0,5	Φ125x175mm	7908231906012
55 449	8W	770lm	100 a 240Vca	>0,5	Φ125x175mm	7908231906029



Características gerais:

2500K
Luz âmbar
TEMPERATURA
DE COR

25.000H
VIDA ÚTIL

E27
BASE

300°
FACHO

>80
IRC

CÓDIGO	POTÊNCIA	FLUXO LUM.	TENSÃO	FP	DIMENSÃO	CÓDIGO EAN
55 452	4W	480lm	100 a 240Vca	>0,5	Φ30x185mm	7908231906050
55 453	8W	1000lm	100 a 240Vca	>0,5	Φ30x205mm	7908231906067

Luminária Linear LED

JING
ILUMINAÇÃO



Indicado para uso:



ESCRITÓRIO



COMERCIAL



RESIDENCIAL

Características gerais:



25.000H
VIDA ÚTIL



MULTIVOLT
100-240VCA



120°
FACHO



>65
IRC



SMD
LED

Dimensões:

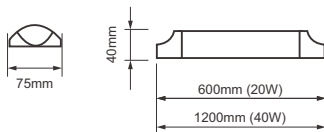

CÓDIGO	POTÊNCIA	FLUXO LUM.	TEMP. DE COR	FP	CÓDIGO EAN
55 357	20W	1600lm	3000K	>0,5	7898645638732
55 356	20W	1600lm	4000K	>0,5	7898645638749
55 355	20W	1600lm	6500K	>0,5	7898645638756
55 360	40W	3200lm	3000K	>0,5	7898645638763
55 359	40W	3200lm	4000K	>0,5	7898645638770
55 358	40W	3200lm	6500K	>0,5	7898645638787

Luminária

Hermética para Tubulares LED

JING
ILUMINAÇÃO



Indicado para uso:



ESCRITÓRIO



COMERCIAL



RESIDENCIAL



INDUSTRIAL



GARAGEM

Características gerais:



IP65



G13
SOQUETE

Indicado para uso:

- Tubular T8 1,2m (55.007; 55.009)

- Tubular T12

Dimensões:

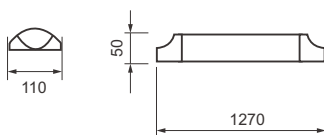

CÓDIGO

IP

INSTALAÇÃO

Nº PRESILHAS

CÓDIGO EAN

*55 314

IP65

Sobrepor

12 Presilhas

7898645636776

* Este código contempla somente o invólucro, não acompanha lâmpadas tubulares.

Luminária Spot Quad Cob LED

JING
ILUMINAÇÃO



Indicado para uso:



ESCRITÓRIO



COMERCIAL



RESIDENCIAL

Características gerais:



25.000H
VIDA ÚTIL



MULTIVOLT
100-240VCA



35°
FACHO



IRC



LED

Dimensões:

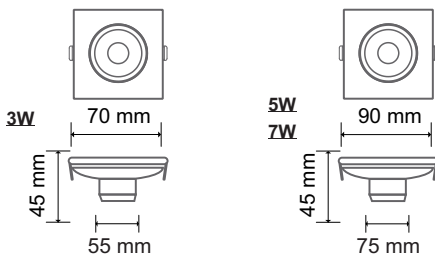

CÓDIGO	POTÊNCIA	FLUXO LUM.	TEMP. DE COR	FP	CÓDIGO EAN
53 636	3W	270lm	2700K	>0,5	7898488047029
53 637	3W	270lm	6500K	>0,5	7898488046992
53 640	5W	400lm	2700K	>0,5	7898488047036
53 639	5W	400lm	6500K	>0,5	7898488047005
53 642	7W	560lm	2700K	>0,5	7898488047043
53 641	7W	560lm	6500K	>0,5	7898488047012

Luminária Spot Red Cob LED

JING
ILUMINAÇÃO



Indicado para uso:



ESCRITÓRIO



COMERCIAL



RESIDENCIAL

Características gerais:



25.000H
VIDA ÚTIL



MULTIVOLT
100-240VCA



35°
FACHO



IRC



LED

Dimensões:

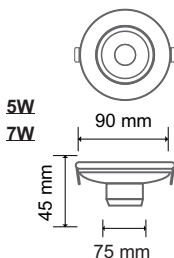
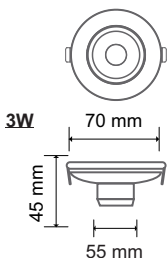

CÓDIGO	POTÊNCIA	FLUXO LUM.	TEMP. DE COR	FP	CÓDIGO EAN
54 178	3W	270lm	2700K	>0,5	7898488048286
54 087	3W	270lm	6500K	>0,5	7898488043946
53 241	5W	400lm	2700K	>0,5	7898488048293
54 088	5W	400lm	6500K	>0,5	7898488048262
53 242	7W	560lm	2700K	>0,5	7898488048309
54 089	7W	560lm	6500K	>0,5	7898488048279

Luminária Spot Quad Smd LED

JING
ILUMINAÇÃO



Indicado para uso:



ESCRITÓRIO



COMERCIAL



RESIDENCIAL

Características gerais:



25.000H
VIDA ÚTIL



MULTIVOLT
100-240VCA



38°
FACHO



IRC



LED

Dimensões:

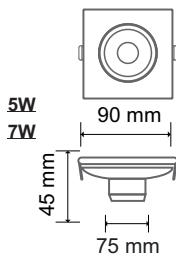
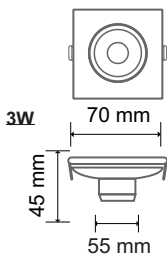

CÓDIGO	POTÊNCIA	FLUXO LUM.	TEMP. DE COR	FP	CÓDIGO EAN
55 368	3W	240lm	3000K	>0,5	7898645636295
55 308	3W	240lm	6500K	>0,5	7898645636318
55 370	5W	400lm	3000K	>0,5	7898645636356
55 310	5W	400lm	6500K	>0,5	7898645636370
55 372	7W	560lm	3000K	>0,5	7898645636424
55 312	7W	560lm	6500K	>0,5	7898645636448

Luminária Spot Red Smd LED

JING
ILUMINAÇÃO



Indicado para uso:



ESCRITÓRIO



COMERCIAL



RESIDENCIAL

Características gerais:



25.000H
VIDA ÚTIL



MULTIVOLT
100-240VCA



38°
FACHO



IRC



LED

Dimensões:

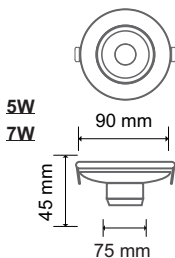
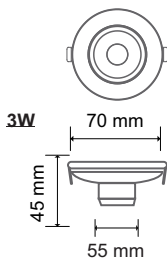

CÓDIGO	POTÊNCIA	FLUXO LUM.	TEMP. DE COR	FP	CÓDIGO EAN
55 367	3W	240lm	3000K	>0,5	7898645636264
55 307	3W	270lm	6500K	>0,5	7898645636288
55 369	5W	400lm	3000K	>0,5	7898645636325
55 309	5W	400lm	6500K	>0,5	7898645636349
55 371	7W	560lm	3000K	>0,5	7898645636387
55 311	7W	560lm	6500K	>0,5	7898645636417

Luminária Spot Downlight LED

JING
ILUMINAÇÃO



Indicado para uso:



ESCRITÓRIO



COMERCIAL



RESIDENCIAL

Características gerais:



25.000H
VIDA ÚTIL



MULTIVOLT
100-240VCA



38°
FACHO



IRC



LED

CÓDIGO	POTÊNCIA	FLUXO LUM.	TEMP. DE COR	FP	DIMENSÃO	CÓDIGO EAN
55 132	15W	1120lm	3000K	>0,5	70x45mm	7898645635243
55 131	15W	1120lm	6500K	>0,5	70x45mm	7898645635236
55 134	20W	1500lm	3000K	>0,5	90x45mm	7898645635267
55 133	20W	1500lm	6500K	>0,5	90x45mm	7898645635250
55 136	30W	2250lm	3000K	>0,5	220x45mm	7898645635281
55 135	30W	2250lm	6500K	>0,5	220x45mm	7898645635274
55 138	40W	3000lm	3000K	>0,5	195x55mm	7898645635304
55 137	40W	3000lm	6500K	>0,5	195x55mm	7898645635298
55 140	50W	3750lm	3000K	>0,5	220x45mm	7898645635328
55 139	50W	3750lm	6500K	>0,5	220x45mm	7898645635311

Luminária Spot Slim LED

JING
ILUMINAÇÃO

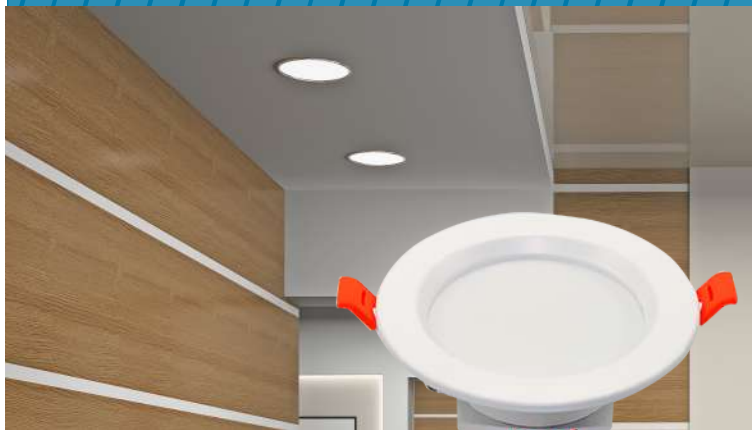

Indicado para uso:



ESCRITÓRIO



COMERCIAL



RESIDENCIAL

Características gerais:



25.000H
VIDA ÚTIL



MULTIVOLT
100-240VCA



30°
FACHO



IRC



LED

Dimensões:

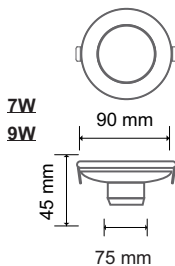
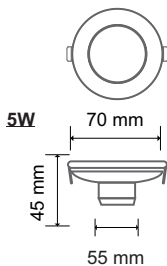

CÓDIGO	POTÊNCIA	FLUXO LUM.	TEMP. DE COR	FP	CÓDIGO EAN
55 215	5W	350lm	6500K	>0,5	7898645635502
55 217	7W	490lm	6500K	>0,5	7898645635526
55 219	9W	630lm	6500K	>0,5	7898645635540

Luminária Plafon Embutir Slim LED

JING
ILUMINAÇÃO



Indicado para uso:



ESCRITÓRIO



COMERCIAL



RESIDENCIAL

Características gerais:



25.000H
VIDA ÚTIL



MULTIVOLT
100-240VCA



120°
FACHO



IRC



LED

CÓDIGO	POTÊNCIA	FLUXO LUM.	TEMP. DE COR	FP	DIMENSÃO	CÓDIGO EAN
54 107	6W	450lm	3000K	>0,7	120x10mm	7898488048835
54 106	6W	450lm	6500K	>0,7	120x10mm	7898488048828
54 109	12W	900lm	3000K	>0,7	170x10mm	7898488048859
55 329	12W	900lm	4000K	>0,7	170x10mm	7898645638930
54 108	12W	900lm	6500K	>0,7	170x10mm	7898488048842
54 111	18W	1350lm	3000K	>0,7	220x10mm	7898488048873
55 354	18W	1350lm	4000K	>0,7	220x10mm	7898645638978
54 110	18W	1350lm	6500K	>0,7	220x10mm	7898488048866
54 113	24W	1800lm	3000K	>0,7	300x10mm	7898488048576
55 326	24W	1800lm	4000K	>0,7	300x10mm	7898645639012
54 112	24W	1800lm	6500K	>0,7	300x10mm	7898488048521
55 481	36W	2880lm	3000K	>0,5	620x10mm	7908231905749
55 482	36W	2880lm	4000K	>0,5	620x10mm	7908231905770
55 483	36W	2880lm	6500K	>0,5	620x10mm	7908231905732
54 128	40W	3000lm	6500K	>0,7	620x10mm	7898488048316
55 484	54W	4320lm	6500K	>0,5	620x10mm	7908231905756
55 485	72W	5760lm	6500K	>0,5	620x10mm	7908231905763

Luminária Plafon Embutir LED

JING
ILUMINAÇÃO



Indicado para uso:



ESCRITÓRIO



COMERCIAL



RESIDENCIAL

Características gerais:



25.000H
VIDA ÚTIL



MULTIVOLT
100-240VCA



120°
FACHO



IRC



LED

CÓDIGO	POTÊNCIA	FLUXO LUM.	TEMP. DE COR	FP	DIMENSÃO	CÓDIGO EAN
53 811	6W	450lm	3000K	>0,7	120x10mm	7898488048361
53 810	6W	450lm	6500K	>0,7	120x10mm	7898488048354
53 813	12W	900lm	3000K	>0,7	170x10mm	7898488048385
55 336	12W	900lm	4000K	>0,7	170x10mm	7898645638923
53 812	12W	900lm	6500K	>0,7	170x10mm	7898488048378
53 815	18W	1350lm	3000K	>0,7	220x10mm	7898488048408
55 353	18W	1350lm	4000K	>0,7	220x10mm	7898645638961
53 814	18W	1350lm	6500K	>0,7	220x10mm	7898488048392
55 197	24W	1800lm	3000K	>0,7	300x10mm	7898645635342
55 332	24W	1800lm	4000K	>0,7	300x10mm	7898645639005
55 196	24W	1800lm	6500K	>0,7	300x10mm	7898645635335

Luminária Plafon Sobrepor Slim LED

JING
ILUMINAÇÃO



Indicado para uso:



ESCRITÓRIO



COMERCIAL



RESIDENCIAL

Características gerais:



25.000H
VIDA ÚTIL



MULTIVOLT
100-240VCA



120°
FACHO



IRC



LED

CÓDIGO	POTÊNCIA	FLUXO LUM.	TEMP. DE COR	FP	DIMENSÃO	CÓDIGO EAN
54 115	6W	450lm	3000K	>0,7	70x45mm	7898488048897
54 114	6W	450lm	6500K	>0,7	70x45mm	7898488048880
54 117	12W	900lm	3000K	>0,7	90x45mm	7898488048910
55 350	12W	900lm	4000K	>0,7	90x45mm	7898645638954
54 116	12W	900lm	6500K	>0,7	90x45mm	7898488048903
54 119	18W	1350lm	3000K	>0,7	220x45mm	7898488048934
55 349	18W	1350lm	4000K	>0,7	220x45mm	7898645638992
54 118	18W	1350lm	6500K	>0,7	220x45mm	7898488048927
54 121	24W	1800lm	3000K	>0,7	195x55mm	7898488048651
55 327	24W	1800lm	4000K	>0,7	195x55mm	7898645639036
54 120	24W	1800lm	6500K	>0,7	195x55mm	7898488048583

Luminária Plafon Sobrepor LED

JING
ILUMINAÇÃO



Indicado para uso:



ESCRITÓRIO



COMERCIAL



RESIDENCIAL

Características gerais:



25.000H
VIDA ÚTIL



MULTIVOLT
100-240VCA



120°
FACHO



IRC



LED

CÓDIGO	POTÊNCIA	FLUXO LUM.	TEMP. DE COR	FP	DIMENSÃO	CÓDIGO EAN
53 817	6W	450lm	3000K	>0,7	120x35mm	7898488048422
53 816	6W	450lm	6500K	>0,7	120x35mm	7898488048415
53 819	12W	900lm	3000K	>0,7	170x35mm	7898488048446
55 345	12W	900lm	4000K	>0,7	170x35mm	7898645638947
53 818	12W	900lm	6500K	>0,7	170x35mm	7898488048439
53 821	18W	1350lm	3000K	>0,7	220x35mm	7898488048460
55 346	18W	1350lm	4000K	>0,7	220x35mm	7898645638985
53 820	18W	1350lm	6500K	>0,7	220x35mm	7898488048453
53 823	24W	1800lm	3000K	>0,7	300x35mm	7898488048484
55 348	24W	1800lm	4000K	>0,7	300x35mm	7898645639029
53 822	24W	1800lm	6500K	>0,7	300x35mm	7898488048477

Luminária Spot Preto para Trilho LED

JING
ILUMINAÇÃO



Indicado para uso:



ESCRITÓRIO



COMERCIAL



RESIDENCIAL

Características gerais:



25.000H
VIDA ÚTIL



MULTIVOLT
100-240VCA



24°
FACHO



IRC



LED

Dimensões (mm):

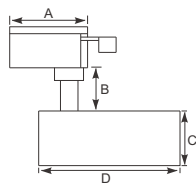

CÓDIGO	POTÊNCIA	FLUXO LUM.	TEMP. DE COR	FP	DIMENSÕES				CÓDIGO EAN
					A	B	C	D	
55 403	10W	800lm	6500K	>0,5	80	55	49	123	7908231902113
55 404	10W	800lm	4000K	>0,5	80	55	49	123	7908231902939
55 405	10W	800lm	3000K	>0,5	80	55	49	123	7908231902120
55 409	20W	1600lm	6500K	>0,5	80	55	64	157	7908231902151
55 410	20W	1600lm	4000K	>0,5	80	55	64	157	7908231902953
55 411	20W	1600lm	3000K	>0,5	80	55	64	157	7908231902168
55 415	30W	2400lm	6500K	>0,5	80	65	76	180	7908231902199
55 416	30W	2400lm	4000K	>0,5	80	65	76	180	7908231902977
55 417	30W	2400lm	3000K	>0,5	80	65	76	180	7908231902205

TRILHO ELETRIFICADO

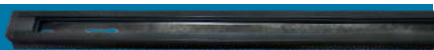

55 421	TRILHO ELETRIFICADO 1 METRO, COR PRETA	7908231902236
55 423	TRILHO ELETRIFICADO 2 METROS, COR PRETA	7908231902250

Luminária Spot Branco para Trilho LED

JING
ILUMINAÇÃO



Indicado para uso:



ESCRITÓRIO



COMERCIAL



RESIDENCIAL

Características gerais:



25.000H
VIDA ÚTIL



MULTIVOLT
100-240VCA



24°
FACHO



IRC



LED

Dimensões (mm):

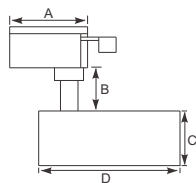

CÓDIGO	POTÊNCIA	FLUXO LUM.	TEMP. DE COR	FP	DIMENSÕES				CÓDIGO EAN
					A	B	C	D	
55 406	10W	800lm	6500K	>0,5	80	55	49	123	7908231902137
55 407	10W	800lm	4000K	>0,5	80	55	49	123	7908231902946
55 408	10W	800lm	3000K	>0,5	80	55	49	123	7908231902144
55 412	20W	1600lm	6500K	>0,5	80	55	64	157	7908231902175
55 413	20W	1600lm	4000K	>0,5	80	55	64	157	7908231902960
55 414	20W	1600lm	3000K	>0,5	80	55	64	157	7908231902182
55 418	30W	2400lm	6500K	>0,5	80	65	76	180	7908231902212
55 419	30W	2400lm	4000K	>0,5	80	65	76	180	7908231902984
55 420	30W	2400lm	3000K	>0,5	80	65	76	180	7908231902229

TRILHO ELETRIFICADO



55 422	TRILHO ELETRIFICADO 1 METRO, COR BRANCA	7908231902243
55 424	TRILHO ELETRIFICADO 2 METROS, COR BRANCA	7908231902267

Lâmpada Spot Piscina Led

JING
ILUMINAÇÃO



Indicado para uso:



ESCRITÓRIO



COMERCIAL



PISCINA
FONTE



JARDIM



GARAGEM

Dimensões (mm):

Características gerais:



25.000H
VIDA ÚTIL



12VCC
AZUL/3000K
12VCA
RGB



45°
FACHO



IRC



LED



IP67

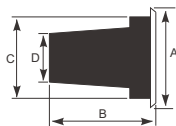

CÓDIGO	POTÊNCIA	FLUXO LUM.	TEMP. DE COR	FP	DIMENSÕES				CÓDIGO EAN
					A	B	C	D	
55 400	3W	240lm	AZUL	>0,5	100	90	86	58	7908231902922
55 401	3W	240lm	3000K	>0,5	100	90	86	58	7908231902915
55 402	3W	240lm	RGB	>0,5	100	90	86	58	7908231902908

Luminária Spot para Solo LED

JING
ILUMINAÇÃO



Indicado para uso:



ESCRITÓRIO



COMERCIAL



RESIDENCIAL



JARDIM



GARAGEM

Dimensões (mm):

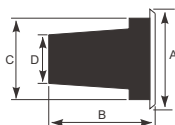

Características gerais:



25.000H
VIDA ÚTIL



MULTIVOLT
100-240VCA



45°
FACHO



IRC



LED



IP65

CÓDIGO	POTÊNCIA	FLUXO LUM.	TEMP. DE COR	FP	DIMENSÕES				CÓDIGO EAN
					A	B	C	D	
55 379	3W	240lm	6500K	>0,5	66	72	60	40	7908231901956
55 380	3W	240lm	4000K	>0,5	66	72	60	40	7908231901703
55 381	3W	240lm	3000K	>0,5	66	72	60	40	7908231901963
55 382	5W	400lm	6500K	>0,5	100	88	92	69	7908231901970
55 383	5W	400lm	3000K	>0,5	100	88	92	69	7908231901697
55 384	5W	400lm	4000K	>0,5	100	88	92	69	7908231901987
55 385	7W	560lm	6500K	>0,5	100	88	92	69	7908231901994
55 386	7W	560lm	4000K	>0,5	100	88	92	69	7908231901673
55 387	7W	560lm	3000K	>0,5	100	88	92	69	7908231902007
55 388	10W	800lm	6500K	>0,5	150	90	124	98	7908231902014
55 389	10W	800lm	4000K	>0,5	150	90	124	98	7908231901680
55 390	10W	800lm	3000K	>0,5	150	90	124	98	7908231902021
55 391	15W	1200lm	6500K	>0,5	160	92	146	110	7908231902038
55 392	15W	1200lm	4000K	>0,5	160	92	146	110	7908231901666
55 393	15W	1200lm	3000K	>0,5	160	92	146	110	7908231902045
55 394	20W	1600lm	6500K	>0,5	180	90	152	128	7908231902052
55 395	20W	1600lm	4000K	>0,5	180	90	152	128	7908231901659
55 396	20W	1600lm	3000K	>0,5	180	90	152	128	7908231902069
55 397	30W	2400lm	6500K	>0,5	220	95	208	170	7908231902090
55 398	30W	2400lm	4000K	>0,5	220	95	208	170	7908231901635
55 399	30W	2400lm	3000K	>0,5	220	95	208	170	7908231902106

Luminária Espeto para Jardim LED

JING
ILUMINAÇÃO



Indicado para uso:



COMERCIAL



RESIDENCIAL



JARDIM

Dimensões (mm):

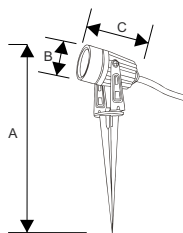

Características gerais:



25.000H
VIDA ÚTIL



MULTIVOLT
100-240VCA



120°
FACHO



IRC



LED



IP65

CÓDIGO	POTÊNCIA	FLUXO LUM.	TEMP. DE COR	FP	DIMENSÃO			CÓDIGO EAN
					A	B	C	
55 463	3W	180lm	6500K	>0,5	230	42	65	7898645639197
55 464	3W	180lm	3000K	>0,5	230	42	65	7898645639203
55 465	3W	180lm	VERDE	>0,5	230	42	65	7898645639210

Luminária Tartaruga LED

JING
ILUMINAÇÃO



Indicado para uso:



COMERCIAL



RESIDENCIAL



JARDIM



GARAGEM



GINÁSIO

Características gerais:



25.000H
VIDA ÚTIL



MULTIVOLT
100-240VCA



120°
FACHO



IRC



LED



IP65

Dimensões:

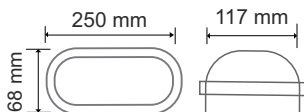

CÓDIGO	POTÊNCIA	FLUXO LUM.	TEMP. DE COR	FP	LENTE	CÓDIGO EAN
53 764	5W	450lm	6500K	>0,7	Transparente	7898488048163
53 765	7W	630lm	6500K	>0,7	Transparente	7898488048170
54 219	7W	630lm	6500K	>0,7	Translúcida	7898488049320
53 766	9W	810lm	6500K	>0,7	Transparente	7898488048187
54 177	9W	810lm	6500K	>0,7	Translúcida	7898645633959
54 201	12W	960lm	6500K	>0,7	Transparente	7898488049313

Refletor ECO LED

JING
ILUMINAÇÃO



Indicado para uso:



COMERCIAL



RESIDENCIAL



INDUSTRIAL



GARAGEM



GINÁSIO



JARDIM

Características gerais:



30.000H
VIDA ÚTIL



MULTIVOLT
100-240VCA



120°
FACHO



IRC



SMD
LED



IP66

Dimensões:

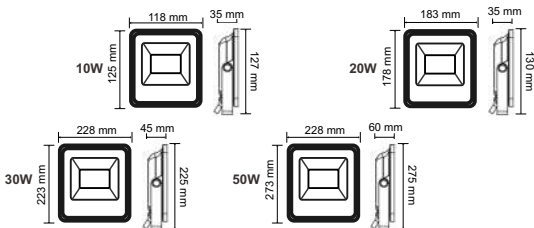

CÓDIGO	POTÊNCIA	FLUXO LUM.	TEMP. DE COR	FP	CÓDIGO EAN
53 741	10W	800lm	3000K	>0,5	7898488048002
53 737	10W	800lm	6500K	>0,5	7898488047968
55 101	10W	800lm	VERDE	>0,5	7898645634352
53 742	20W	1600lm	3000K	>0,5	7898488048019
53 738	20W	1600lm	6500K	>0,5	7898488047975
55 212	20W	1600lm	VERDE	>0,5	7898645632914
53 743	30W	2400lm	3000K	>0,5	7898488048026
53 739	30W	2400lm	6500K	>0,5	7898488047982
55 102	30W	2400lm	VERDE	>0,5	7898645632921
53 744	50W	4500lm	3000K	>0,5	7898488048033
53 740	50W	4500lm	6500K	>0,5	7898488047999
53 745	50W	4500lm	VERDE	>0,5	7898645632938
55 126	50W	4500lm	RGB	>0,5	7898488047425

Refletor ECO HIGH LED

JING
ILUMINAÇÃO



Indicado para uso:



COMERCIAL



RESIDENCIAL



INDUSTRIAL



GARAGEM



GINÁSIO



JARDIM

Características gerais:



30.000H
VIDA ÚTIL



MULTIVOLT
100-240VCA



120°
FACHO



IRC



LED



IP66

Dimensões:

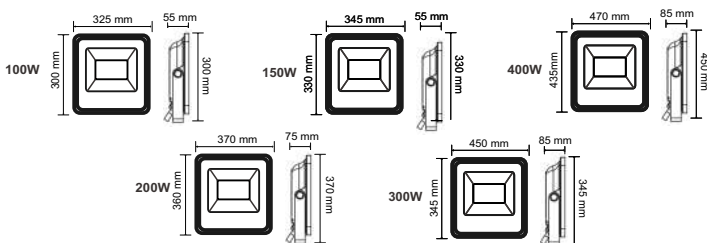

CÓDIGO	POTÊNCIA	FLUXO LUM.	TEMP. DE COR	FP	CÓDIGO EAN
53 840	100W	9000lm	6500K	>0,9	7898488048545
53 842	150W	13500lm	6500K	>0,9	7898488048552
54 371	200W	18000lm	6500K	>0,9	7898488049337
55 361	300W	30000lm	6500K	>0,9	7908231900775
55 362	400W	40000lm	6500K	>0,9	7908231900317
55 467	500W	50000lm	6500K	>0,9	7908231902588

Refletor PRO LED

JJG
ILUMINAÇÃO



Indicado para uso:



COMERCIAL



RESIDENCIAL



INDUSTRIAL



GARAGEM



GINÁSIO



JARDIM

Características gerais:



30.000H
VIDA ÚTIL



MULTIVOLT
100-240VCA



120°
FACHO



>80
IRC



COB
LED



IP66

Dimensões:

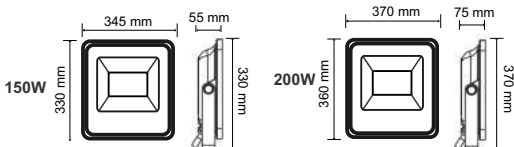

CÓDIGO	POTÊNCIA	FLUXO LUM.	TEMP. DE COR	FP	CÓDIGO EAN
53 736	150W	15000lm	6500K	>0,9	7898488047920
54 086	200W	20000lm	6500K	>0,9	7898488048668

Luminária High Bay IP LED

JING
ILUMINAÇÃO



Indicado para uso:



COMERCIAL



INDUSTRIAL



GARAGEM



GINÁSIO

Características gerais:



30.000H
VIDA ÚTIL



MULTIVOLT
100-240VCA



120°
FACHO



IRC



LED



IP65

CÓDIGO	POTÊNCIA	FLUXO LUM.	TEMP. DE COR	FP	DIMENSÃO	CÓDIGO EAN
53 807	50W	4600lm	6500K	>0,8	180x370mm	7898488048491
54 220	80W	7500lm	6500K	>0,8	240x440mm	7898488048507
54 221	100W	9900lm	6500K	>0,8	260x510mm	7898488048514

Observação: Disponibilidade somente em difusor metálico.

CÓDIGO	TIPOS DE DIFUSORES	CÓDIGO EAN
53 827	DIFUSOR METÁLICO PARA 50W	7898645632099
53 828	DIFUSOR METÁLICO PARA 80W	7898645632105
55 829	DIFUSOR METÁLICO PARA 100W	7898645632112

Luminária High Bay LED

JING
ILUMINAÇÃO



Indicado para uso:



COMERCIAL



INDUSTRIAL



GARAGEM



GINÁSIO

Características gerais:



30.000H
VIDA ÚTIL



MULTIVOLT
100-240VCA



120°(METÁLICO)
80°(POLICARBONATO)
FACHO



IRC



LED



IP54

CÓDIGO	POTÊNCIA	FLUXO LUM.	TEMP. DE COR	FP	DIMENSÃO	CÓDIGO EAN
54 090	100W	10000lm	6500K	>0,9	50x66mm	7898488046961
54 091	150W	15000lm	6500K	>0,9	50x66mm	7898488047500
54 155	200W	20000lm	6500K	>0,9	54x66mm	7898488047531
55 104	300W	30000lm	6500K	>0,9	54x66mm	7898645634383

Φ x A

Difusores:

Metálico
(AL)



Policarbonato
(PC)



CÓDIGO	TIPOS DE DIFUSORES	CÓDIGO EAN
54 092	DIFUSOR METÁLICO PARA 100W E 150W	7898488048996
53 835	DIFUSOR METÁLICO PARA 200W	7898645632129
55 105	DIFUSOR METÁLICO PARA 300W	7898645634390
53 836	DIFUSOR POLICARBONATO (PARA 100W A 300W)	7898488048989

Luminária HIGH BAY UFO LED

JING
ILUMINAÇÃO



Indicado para uso:



COMERCIAL



INDUSTRIAL



GARAGEM



GINÁSIO

Características gerais:



25.000H
VIDA ÚTIL



MULTIVOLT
100-240VCA



120°
FACHO



IRC



LED



IP65

CÓDIGO	POTÊNCIA	FLUXO LUM.	TEMP. DE COR	FP	DIMENSÃO	CÓDIGO EAN
55 435	50W	4500lm	5000K	>0,9	88x173mm	7908231905800
55 434	100W	9000lm	5000K	>0,9	88x240mm	7908231905817
55 433	150W	13500lm	5000K	>0,9	88x305mm	7908231905824
55 432	200W	18000lm	5000K	>0,9	88x358mm	7908231905831

Φ x A

Luminária Posto LED

JING
ILUMINAÇÃO



Indicado para uso:



COMERCIAL



INDUSTRIAL



GARAGEM



GINÁSIO

Características gerais:



30.000H
VIDA ÚTIL



MULTIVOLT
100-240VCA



120°
FACHO



IRC



LED



IP65

Dimensões:

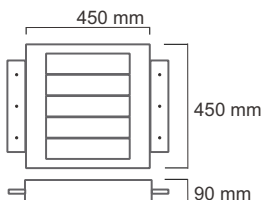

CÓDIGO

TIPOS DE DIFUSORES

CÓDIGO EAN

53 779

LUMINÁRIA PARA TETO PARA INCORPORAÇÃO DE MÓDULO(S)

7898488048675

Observação: Conceito Modular podendo ser composto de 1 a 5 módulos (50W a 250W) e com a possibilidade de instalação sobreposta ou embutida da Luminária.

Módulo LED

CÓDIGO

POTÊNCIA

FLUXO LUM.

TEMP. DE COR

FP

CÓDIGO EAN

54 093

50W

5000lm

6500K

>0,9

7898488048682

Luminária de Emergência LED

JING
ILUMINAÇÃO



Indicado para uso:



ESCRITÓRIO



COMERCIAL



RESIDENCIAL



INDUSTRIAL



GINÁSIO

Características gerais:



ATÉ 5 HORAS
AUTONOMIA



MULTIVOLT
110-240VCA



ATÉ 100LM
FLUXO LUMINOSO



PLUGUE
PADRÃO

Dimensões:

Dimensões (mm) e
Informações Técnicas:

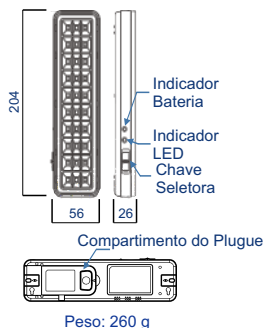

Potência	2W
Tensão	Multivolt Automático 110V a 240V (C.A.)
Corrente	16mA - 127 V/ 9mA - 220V
Frequência	60 Hz
Fator de Potência	>90
Fluxo Luminoso	100 lm (Máx) 50 lm (Mín)
Autonomia da Bateria	2:30 horas 5 horas
Bateria	Lítio Recarregável (3,7vcc / 0,6Ah)
Quantidade de LEDs	30 Leds SMD Alto Rendimento
Índice de Proteção	IP 20
Uso	Interno / Abrigado
Dimerização	Não Dimerizável

CÓDIGO

REFERÊNCIA

CÓDIGO EAN

55 287

LE-2

7898645635618

Bloco de Emergência LED

JING
ILUMINAÇÃO



Indicado para uso:



ESCRITÓRIO



COMERCIAL



RESIDENCIAL



INDUSTRIAL



GINÁSIO

Características gerais:



ATÉ 6HORAS
AUTONOMIA



MULTIVOLT
110-240VCA



ATÉ 1000LM
FLUXO LUMINOSO



PLUGUE
PADRÃO

Dimensões:

Dimensões (mm) e
Informações Técnicas:

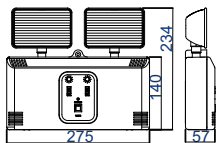

Peso: 700 g

Potência Seleccionável	6W	12W
Uso Iluminação	50%	100%
Tensão	Multivolt Automático 110V a 240V (C.A.)	
Corrente	95mA - 127 V/ 55mA - 220V	
Frequência	60 Hz	
Fator de Potência	>90	
Fluxo Luminoso	500 lm (Máx)	1000 lm (Mín)
Autonomia da Bateria	6 horas	3 horas
Bateria	Lítio Recarregável (14,8vcc / 1,5Ah)	
Quantidade de LEDs	120 Leds SMD Alto Rendimento	
Índice de Proteção	IP 20	
Uso	Interno / Abrigado	
Dimerização	Não Dimerizável	

CÓDIGO

REFERÊNCIA

CÓDIGO EAN

55 288

LBE-12

7898645635625

Placa de Sinalização LED

JING
ILUMINAÇÃO



Indicado para uso:



ESCRITÓRIO



COMERCIAL



INDUSTRIAL



GINÁSIO

Características gerais:



ATÉ 3HORAS
AUTONOMIA



MULTIVOLT
110-240VCA



PLUGUE
PADRÃO

Dimensões:

Dimensões (mm) e
Informações Técnicas:

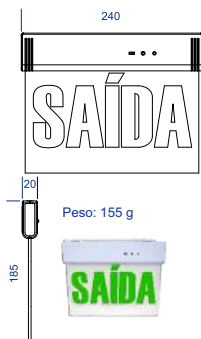

Peso: 155 g

Potência	1W
Tensão	Multivolt Automático 110V a 240V (C.A.)
Corrente	9mA - 127 V/ 5mA - 220V
Frequência	60 Hz
Fator de Potência	>90
Luminância	60cd/m ² (CA) 120cd/m ² (CC)
Autonomia da Bateria	3 horas
Bateria	Lítio Recarregável (3,2vcc / 0,5Ah)
Índice de Proteção	IP 20
Uso	Interno / Abrigado
Dimerização	Não Dimerizável

CÓDIGO

REFERÊNCIA

COR LETRA

CÓDIGO EAN

55 289

PES-1V

VERMELHA

7898645639678

55 317

PES-1V

VERDE

7898645635632

JNG[®]

ILUMINAÇÃO

JNG[®]

ILUMINAÇÃO



Acesse o nosso website:
www.jng.com.br



SÃO PAULO
11 2090 0550

DEMAIS REGIÕES
0800 776 6600

FAX
11 2225 2258

SERVIÇO DE ATENDIMENTO AO CONSUMIDOR

Todas as imagens são meramente ilustrativas.

Descarte este folheto em lugares apropriados.





LÂMPADA PERA LED (A60)

PERA LED (A60)

SÉRIE MG-B

A linha de lâmpadas Pera LED Avant é indicada para ambientes internos e por ser mais econômica e eficiente é a solução ideal para substituir as lâmpadas incandescentes ou fluorescentes. Ilumine seu ambiente residencial, comercial ou corporativo com as lâmpadas Pera LED Avant.

PROPRIEDADES

- › Corpo em policarbonato branco e difusor em policarbonato leitoso.
- › Disponível na temperatura de cor de 6500K e 3000K.

CARACTERÍSTICAS DE FUNCIONAMENTO

- › Temperatura ambiente: -5°C a 40°C.
- › Tensão de entrada: 100V a 240V.



IP20	Bivolt Automático 100V - 240V					
ÍNDICE DE PROTEÇÃO	TENSÃO	NÃO DIMERIZÁVEL	IRC**	ÂNGULO DE ABERTURA	USO INTERNO	BASE



A garantia inicia-se na data da compra do produto, desde que sejam respeitadas as condições de uso descritas na embalagem, sendo necessário apresentar o Cupom ou a Nota Fiscal.

ESPECIFICAÇÕES TÉCNICAS E COMERCIAIS

CÓDIGO	DESCRIÇÃO COMERCIAL	CÓDIGO DE BARRAS	POTÊNCIA	FLUXO LUMINOSO	TEMPERATURA DE COR		FATOR DE POTÊNCIA	BASE	EFICIÊNCIA LUMINOSA	DIMENSÕES (mm)		PESO	EMBALAGEM COLETIVA
										A	B		
273010571	LED-PER-IN-AM3000K-200-4,8W-MG450-B	7899452011435	4,8W	450	■	AM3000K	≥0,40	E27	94lm/W	55	103	24,8g	60
273021379	LED-PER-IN-BR6500K-200-4,8W-MG450-B	7899452011442	4,8W		□	BR6500K	≥0,40		94lm/W				
273031576	LED-PER-IN-AM3000K-200-7W-MG560-B	7899452011459	7W	560	■	AM3000K	≥0,70		80lm/W				
273032375	LED-PER-IN-BR6500K-200-7W-MG560-B	7899452011466	7W		□	BR6500K	≥0,70		80lm/W				
273050577	LED-PER-IN-AM3000K-200-9W-MG810-B	7899452011473	9W	810	■	AM3000K	≥0,70		90lm/W	60	108	29g	
273061375	LED-PER-IN-BR6500K-200-9W-MG810-B	7899452011480	9W		□	BR6500K	≥0,70		90lm/W			29g	
273070575	LED-PER-IN-AM3000K-200-12W-MG1080-B	7899452011497	12W	1080	■	AM3000K	≥0,70		90lm/W			30,5g	
273081373	LED-PER-IN-BR6500K-200-12W-MG1080-B	7899452011503	12W		□	BR6500K	≥0,70		90lm/W			30,5g	
273090573	LED-PER-IN-AM3000K-200-15W-MG1350-B	7899452011510	15W	1350	■	AM3000K	≥0,70		90lm/W	60	108	36g	
273101378	LED-PER-IN-BR6500K-200-15W-MG1350-B	7899452011527	15W		□	BR6500K	≥0,70		90lm/W			36g	

MODELO



DIMENSÕES

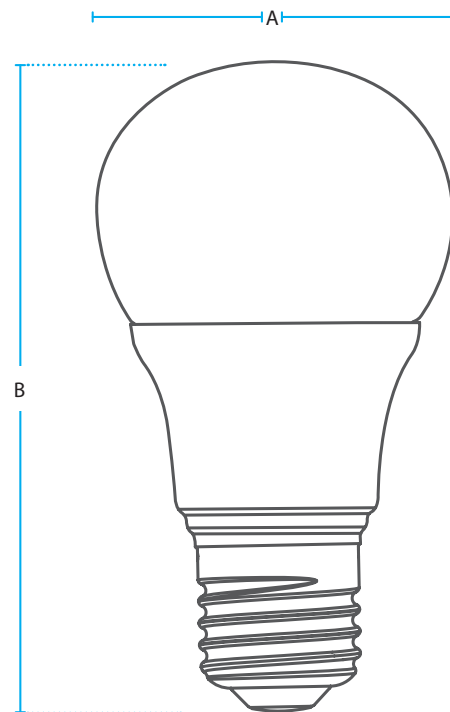



LUMINÁRIA LED

REFLETOR SLIM IP65

Iluminação externa comercial,
corporativa e residencial.

PROPRIEDADES

- › Corpo em alumínio e difusor em vidro.
- › Possui driver incorporado.
- › Não desbota objetos (não emite ultravioleta).
- › Fluxo luminoso constante em toda faixa de tensão.
- › Construção livre de mercúrio.
- › Baixo consumo de energia.

CARACTERÍSTICAS DE FUNCIONAMENTO

- › Temperatura ambiente: -5°C a 40°C.
- › Tensão de entrada: 100V a 240V.
- › Fator de potência: Slim 10, 20, 30, 50, 100, 150, 200 $\geq 0,50$
e Slim 300, 400 e 500 $\geq 0,90$
- › Tipo de Instalação: Sobrepor.



IP65	BIVOLT Automático 100V - 240V				
ÍNDICE DE PROTEÇÃO	TENSÃO	NÃO DIMERIZÁVEL	ÂNGULO DE ABERTURA	IRC**	USO EXTERNO



A garantia inicia-se na data da compra do produto, desde que sejam respeitadas as condições de uso descritas na embalagem, sendo necessário apresentar o Cupom ou a Nota Fiscal.

ESPECIFICAÇÕES TÉCNICAS E COMERCIAIS

CÓDIGO	MODELO	FAIXA DE POTÊNCIA	TENSÃO	FLUXO LUMINOSO	EFICIÊNCIA LUMINOSA	ÂNGULO DE ABERTURA	EMIÇÃO DE COR	TEMPERATURA DE COR	PESO (KG)	DIMENSÃO (mm)			EMB. CAIXA EXTERNA
										A	B	C	
259100579	LED-REFLETOR-SLIM10-AM3000K-BIVOLT-750	7,5W ~ 10W	100 - 240V Bivolt Automático	750 lm	75 lm/W	120°	Amarela	3000K	0,166	91	90	26	50
259101374	LED-REFLETOR-SLIM10-BR6500K-BIVOLT-750	7,5W ~ 10W		750 lm	75 lm/W		Branca	6500K	0,166	91	90	26	50
259105376	LED-REFLETOR-SLIM10-VD-BIVOLT	7,5W ~ 10W		-	-		Verde	-	0,166	91	90	26	50
259201375	LED-REFLETOR-SLIM20-BR6500K-BIVOLT-1500	15W ~ 20W		1500 lm	75 lm/W		Branca	6500K	0,214	143	123	30	50
259300573	LED-REFLETOR-SLIM30-AM3000K-BIVOLT-2250	22,5W ~ 30W		2250 lm	75 lm/W		Amarela	3000K	0,373	143	123	30	30
259301378	LED-REFLETOR-SLIM30-BR6500K-BIVOLT-2250	22,5W ~ 30W		2250 lm	75 lm/W		Branca	6500K	0,373	143	123	30	30
259305370	LED-REFLETOR-SLIM30-VD-BIVOLT	22,5W ~ 30W		-	-		Verde	-	0,373	143	123	30	30
259307879	LED-REFLETOR-SLIM30-RGB-BIVOLT	22,5W ~ 30W		-	-		RGB	-	0,373	143	123	30	30
259500577	LED-REFLETOR-SLIM50-AM3000K-BIVOLT-3750	37,5W ~ 50W		3750 lm	75 lm/W		Amarela	3000K	0,565	172	152	31,5	20
259500874	LED-REFLETOR-SLIM50-NE4000K-BIVOLT-3750	37,5W ~ 50W		3750 lm	75 lm/W		Neutra	4000K	0,565	172	152	31,5	20
259501372	LED-REFLETOR-SLIM50-BR6500K-BIVOLT-3750	37,5W ~ 50W		3750 lm	75 lm/W		Branca	6500K	0,565	172	152	31,5	20
259505374	LED-REFLETOR-SLIM50-VD-BIVOLT	37,5W ~ 50W		-	-		Verde	-	0,565	172	152	31,5	20
259600574	LED-REFLETOR-SLIM100-AM3000K-BIVOLT-7500	75W ~ 100W		7500 lm	75 lm/W		Amarela	3000K	1,220	251	222	32	10
259601373	LED-REFLETOR-SLIM100-BR6500K-BIVOLT-7500	75W ~ 100W		7500 lm	75 lm/W		Branca	6500K	1,220	251	222	32	10
259605371	LED-REFLETOR-SLIM100-VD-BIVOLT	75W ~ 100W		-	-		Verde	-	1,220	251	222	32	10
259651378	LED-REFLETOR-SLIM150-BR6500K-BIVOLT-11250	112,5W ~ 150W		11250 lm	75 lm/W		Branca	6500K	1,600	281	241	38	8
259701370	LED-REFLETOR-SLIM200-BR6500K-BIVOLT-15000	150W ~ 200W		15000 lm	75 lm/W		Branca	6500K	2,400	310	281	43	5
259801377	LED-REFLETOR-SLIM300-BR6500K-BIVOLT-22500	225W ~ 300W		22500 lm	75 lm/W		Branca	6500K	4,200	400	322	55	3
259851372	LED-REFLETOR-SLIM400-BR6500K-BIVOLT-30000	300W ~ 400W		30000 lm	75 lm/W		Branca	6500K	5,600	500	360	62	3
259901374	LED-REFLETOR-SLIM500-BR6500K-BIVOLT-37500	375W ~ 500W		37500 lm	75 lm/W		Branca	6500K	7,300	600	360	60	2

MODELO



SLIM 10



SLIM 20



SLIM 30



SLIM 50



SLIM 100



SLIM 150



SLIM 200



SLIM 300



SLIM 400

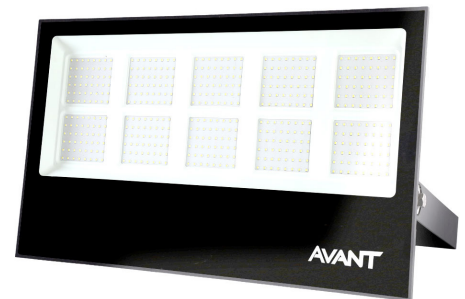

SLIM 500

DIMENSÕES

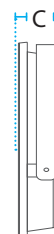
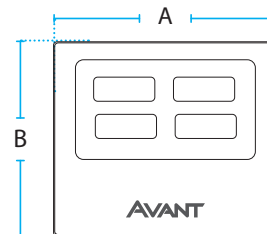
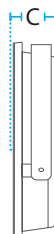
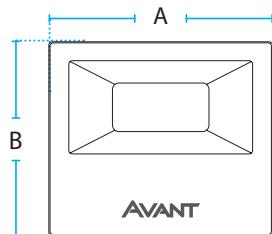

Soluções, Orientações e Melhorias AVANT
faleconosco@avantlux.com.br

ATENDIMENTO AO CONSUMIDOR
(11) 3355-2220

avantlux.com.br

fb.com/AvantLighting





LÂMPADAS LED

LÂMPADA T8

SÉRIE MK-D

A lâmpada LED tubular é indicada para luminárias com soquete G13. Pode ser usada para substituir lâmpadas tubulares fluorescentes de modelo T8 nas potências de 20W e 40W.

PROPRIEDADES

- › Lâmpadas certificadas pelo INMETRO.
- › Difusor em vidro leitoso.
- › Disponível nas potências de 9W e 18W.
- › Possui driver interno isolado.
- › Baixo consumo de energia.
- › Ligação de 1 ponta para maior segurança.

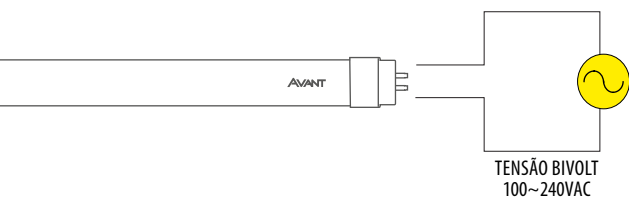

CARACTERÍSTICAS DE FUNCIONAMENTO

- › Temperatura ambiente: -5°C a 40°C.
- › Tensão de entrada: 100V a 240V.
- › Fator de potência: $\geq 0,92$.



IP20	Bivolt Automático 100V - 240V			
ÍNDICE DE PROTEÇÃO	TENSÃO	NÃO DIMERIZÁVEL	IRC**	USO INTERNO



A garantia inicia-se na data da compra do produto, desde que sejam respeitadas as condições de uso descritas na embalagem, sendo necessário apresentar o Cupom ou a Nota Fiscal.

ESPECIFICAÇÕES TÉCNICAS E COMERCIAIS

CÓDIGO	DESCRIÇÃO COMERCIAL	CÓDIGO DE BARRAS	POTÊNCIA	FLUXO LUMINOSO	TEMPERATURA DE COR		FATOR DE POTÊNCIA	BASE	EFICIÊNCIA LUMINOSA	DIMENSÕES (mm)		PESO	EMBALAGEM COLETIVA
										A	B		
275010876	LED-TUB-T8-IN-VIDRO-NE4000K-200-9W-BIV-MK900-D	7899452015327	9W	900 lm	<input checked="" type="checkbox"/>	NE4000K	≥0,92	G13	100 lm/W	600mm	28mm	95,5 g	25
275021377	LED-TUB-T8-IN-VIDRO-BR6500K-200-9W-BIV-MK900-D	7899452015334			<input type="checkbox"/>	BR6500K							
275030577	LED-TUB-T8-IN-VIDRO-AM3000K-200-18W-BIV-MK1850-D	7899452015341	18W	1850 lm	<input checked="" type="checkbox"/>	AM3000K	≥0,92	G13	103 lm/W	1200mm	28mm	178 g	25
275040873	LED-TUB-T8-IN-VIDRO-NE4000K-200-18W-BIV-MK1850-D	7899452015358			<input checked="" type="checkbox"/>	NE4000K							
275051374	LED-TUB-T8-IN-VIDRO-BR6500K-200-18W-BIV-MK1850-D	7899452015365			<input type="checkbox"/>	BR6500K							

MODELO



DIMENSÕES

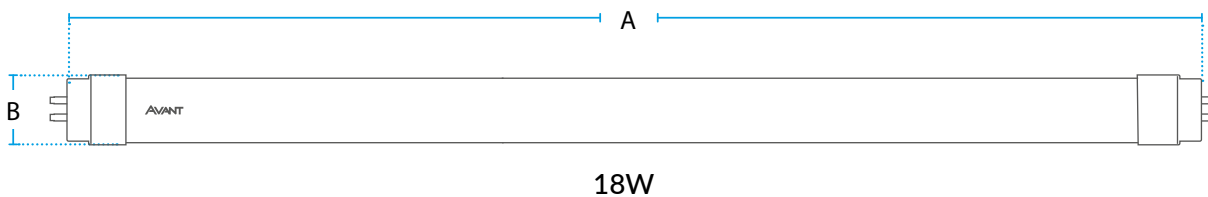
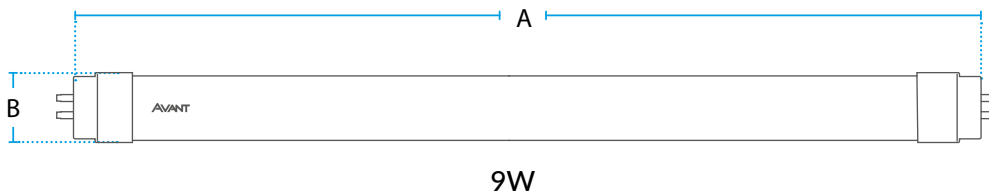



LÂMPADAS LED

Bulbo HP

SÉRIE MK-D

A Lâmpada LED BULBO HP é indicada para iluminação industrial e comercial de grandes áreas.







PROPRIEDADES

- › Corpo da lâmpada e difusor em policarbonato.
- › As lâmpadas possuem corpo em alumínio e difusor em policarbonato.
- › Não aquece o ambiente (não emite infravermelho).
- › Possui driver interno isolado.
- › Não desbota objetos (não emite ultravioleta).
- › Composição livre de mercúrio.
- › Baixo consumo de energia em relação as lâmpadas incandescentes e fluorescentes.
- › Alto fluxo luminoso.

CARACTERÍSTICAS DE FUNCIONAMENTO

- › Temperatura ambiente: -5°C a 40°C.
- › Tensão de entrada: 100V a 240V.
- › Disponíveis na temperatura de cor NE4000K e BR6500K.



 E27	 Bivolt Automático 100V - 240V	 NÃO DIMERIZÁVEL	 200°	 >80	 USO INTERNO
BASE	TENSÃO	NÃO DIMERIZÁVEL	ÂNGULO DE ABERTURA	IRC**	USO INTERNO



A garantia inicia-se na data da compra do produto, desde que sejam respeitadas as condições de uso descritas na embalagem, sendo necessário apresentar o Cupom ou a Nota Fiscal.

ESPECIFICAÇÕES TÉCNICAS E COMERCIAIS

CÓDIGO	MODELO	POTÊNCIA	FLUXO LUMINOSO	TEMPERATURA DE COR		EFICIÊNCIA LUMINOSA	BASE	DIMENSÃO (mm)		EQUIVALÊNCIA	
				<input type="checkbox"/> BR6500K	<input type="checkbox"/> NE4000K			A	B	INCANDESCENTE	FLUORESCENTE
275650874	LED-BULBO-HP-IN-E27-NE4000K-20W-BIVOLT-MK1600-D	20W	1600 lm	<input type="checkbox"/>	NE4000K	80 lm/W	E27	Ø135	80	100W	29W
278181375	LED-BULBO-HP-IN-E27-BR6500K-20W-BIVOLT-MK1600-D			<input type="checkbox"/>	BR6500K					100W	29W
275670872	LED-BULBO-HP-IN-E27-NE4000K-30W-BIVOLT-MK2400-D	30W	2400 lm	<input type="checkbox"/>	NE4000K			Ø165	100	150W	41W
275681373	LED-BULBO-HP-IN-E27-BR6500K-30W-BIVOLT-MK2400-D			<input type="checkbox"/>	BR6500K					150W	41W
275690870	LED-BULBO-HP-IN-E27-NE4000K-40W-BIVOLT-MK3200-D	40W	3200 lm	<input type="checkbox"/>	NE4000K			Ø194	118	200W	56W
275701378	LED-BULBO-HP-IN-E27-BR6500K-40W-BIVOLT-MK3200-D			<input type="checkbox"/>	BR6500K					200W	56W
275710875	LED-BULBO-HP-IN-E27-NE4000K-50W-BIVOLT-MK4000-D	50W	4000 lm	<input type="checkbox"/>	NE4000K			Ø224	138	240W	67W
275721376	LED-BULBO-HP-IN-E27-BR6500K-50W-BIVOLT-MK4000-D			<input type="checkbox"/>	BR6500K					240W	67W

MODELOS



MODELOS
20W, 30W, 40W, 50W

DIMENSÕES

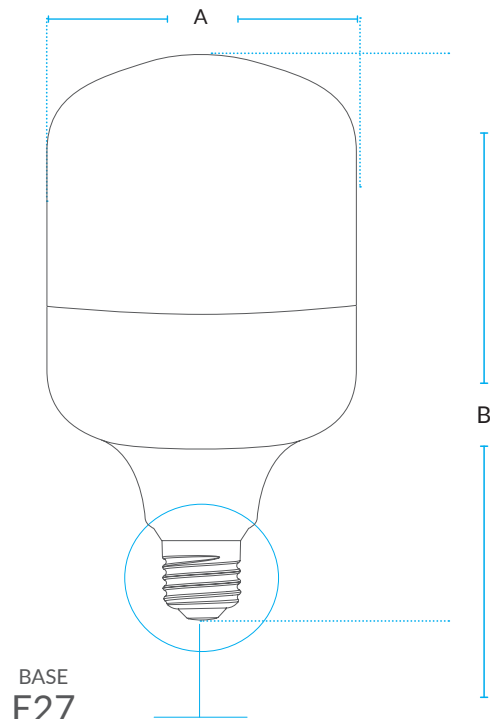

JNG

Lâmpada LED Tubular T8 20W TERMINAL G-13
6500K





Lâmpada LED Tubular COMPRIMENTO 120 CM

As lâmpadas Tubulares aliam com perfeição a LED JNG tecnologia com alta eficiência luminosa. LED Substituem perfeitamente as lâmpadas fluorescentes atuais com a vantagem de que não utilizam reatores. Indicadas para aplicação em ambientes residenciais e comerciais, bem como áreas onde seja necessário uma demanda de alta qualidade de iluminação.

ILUMINAÇÃO DE EMERGÊNCIA 30 LEDS SUPER SLIM - 36004

A luminária 30 LEDs foi fabricada com a tecnologia LED, desenvolvida para iluminação de emergência. Pode ser utilizada em ambientes internos e é ideal para escritórios, hotéis, restaurantes, estabelecimentos comerciais, residências entre outros. Possui bateria de lítio, que proporciona uma vida útil mais longa e uma melhor performance do produto.

Seu design moderno foi pensado para que se adeque aos mais diversos ambientes, harmonizando com a arquitetura do espaço e trazendo ainda mais elegância ao projeto. Econômica, proporciona autonomia com maior durabilidade e ótima iluminação. Pode ser facilmente instalada, manuseada e transportada. Acende automaticamente na falta de energia elétrica.



INFORMAÇÕES TÉCNICAS:

Fluxo luminoso máximo	100 lúmens
Quantidade de LEDs	30
LED indicativo de funcionamento	Sim
Seleção de fluxo máx. e min.	Sim
Bateria	3.7 V 500 mAh
Alimentação	100-240 V (50-60 Hz)
Consumo/Potência	1 W
Autonomia	2,5 horas "máx"//5 horas "mín"
Temperatura de operação	-10°C a 60 °C (01h@70°C)
Requisitos aplicados	ABNT NBR 10898
Temperatura de cor do LED	5700 K - 8000 K
Grau de proteção	IP20
Peso	125 g
Dimensões	175 x 49 x 25 mm
Materiais de construção	PP/PS
Botão de teste	Sim
Garantia	1 ano

140722v2



Mini Refletor Floodlight Led 100w Branco Frio



Informações técnicas:

- Marca: MTX
- Modelo: Mini
- Potência: 100W
- Voltagem: Bi-volt (AC 85 ~ 265V)
- Frequência: 50/60Hz
- IRC: >80
- Eficiência Luminosa: 90lm/w
- Temperatura de cor: Branco-frio
- Ângulo de abertura do feixe de luz: 120°

- Proteção: IP67 (resistente à água)
- Vida Útil: 30.000 horas

Dimensões:

- 14,5x17x3,5cm

Categorias: Iluminação, Refletor

MINI REFLETOR FLOODLIGHT LED 100W

- Alta qualidade e alta luminosidade;
- Baixo consumo, economia de até 80% de energia;
- Ideal para vias públicas, pátios, estacionamentos e áreas externas em geral.
(Proteção contra água);
- Suporte articulável.

Peso 0.680 kg

Dimensões 17 x 3.5 x 14.5 cm

Refletor Led 200w Ip66 Branco-frio

Descrição

REFLETOR LED 200W

- Alta qualidade e alta luminosidade;
- Baixo consumo, economia de até 80% de energia;
- Ideal para vias públicas, pátios, estacionamentos e áreas externas em geral. (Proteção contra água). Suporte articulável



Informação adicional

Peso	1.5 kg
Dimensões	27 x 21 x 5 cm

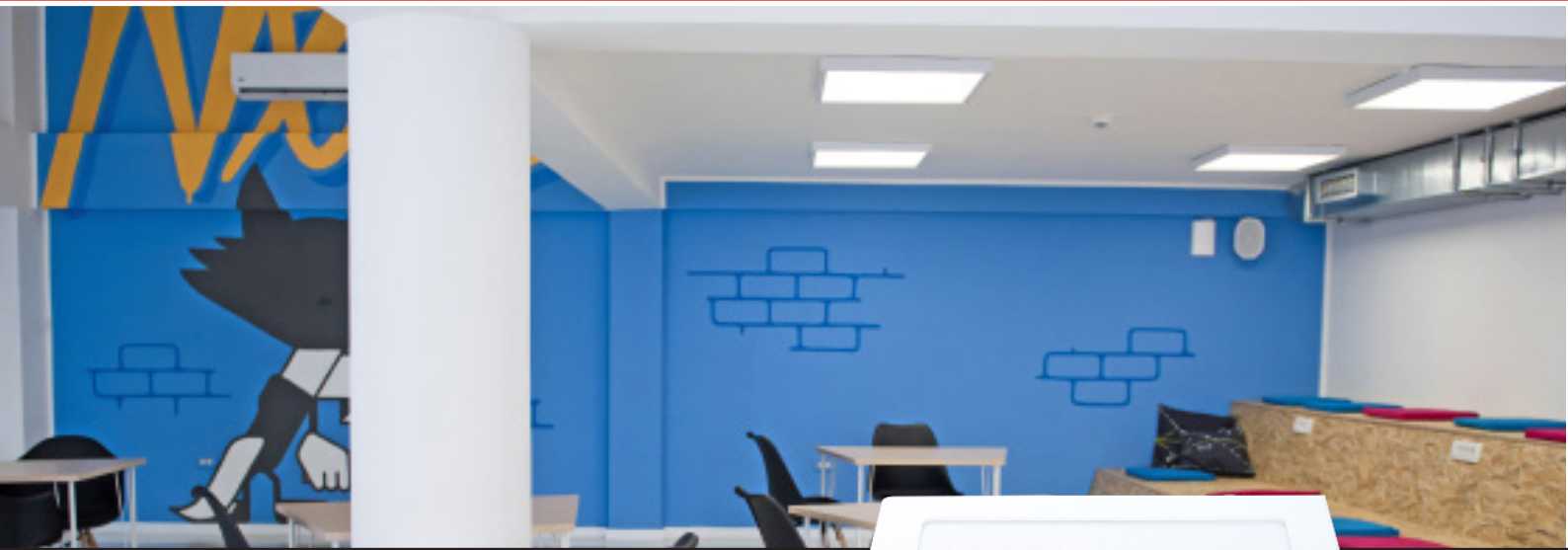

LUMINÁRIAS LED

PAINEL POP SOBREPOR QUADRADO

A linha de PAINEL POP SOBREPOR QUADRADO é indicada para instalações diretamente sobre a caixa de passagem, em superfícies de alvenaria ou concreto.

PROPRIEDADES

- › Disponível nas potências de 6W, 12W, 18W, 24W com corpo em alumínio e difusor em policarbonato e de 30W com corpo e difusor em policarbonato.
- › Fluxo luminoso constante em toda faixa de tensão.
- › Tipo de instalação: Sobrepor.

CARACTERÍSTICAS DE FUNCIONAMENTO

- › Temperatura ambiente: -5°C a 40°C.
- › Tensão nominal: 100V a 240V.
- › Fator de potência: >0,50.
- › Baixo consumo de energia.



IP20	BIVOLT Automático 100V - 240V				
ÍNDICE DE PROTEÇÃO	TENSÃO	NÃO DIMERIZÁVEL	ÂNGULO DE ABERTURA	IRC**	USO INTERNO



A garantia inicia-se na data de compra do produto, desde que sejam respeitadas as condições de uso descritas na embalagem, sendo necessário apresentar o Cupom ou a Nota Fiscal.

ESPECIFICAÇÕES TÉCNICAS E COMERCIAIS

CÓDIGO	MODELO	CÓDIGO DE BARRAS	POTÊNCIA	FLUXO LUMINOSO	EFICIÊNCIA LUMINOSA	ÂNGULO DE ABERTURA	TEMPERATURA DE COR	DIMENSÕES (mm)			EMB. COLETIVA
								A	B	C	
768380572	LED-PAINEL-POP-SOBR-QUA-12-AM3000K-6W-BIV-NH360	7899452001993	6W	360 lm	60 lm/W	120°	3000K	120	120	30	50 un
768380875	LED-PAINEL-POP-SOBR-QUA-12-NE4000K-6W-BIV-NH360	7899452011862	6W	360 lm	60 lm/W	120°	4000K	120	120	30	50 un
768381372	LED-PAINEL-POP-SOBR-QUA-12-BR6500K-6W-BIV-NH360	7899452002006	6W	360 lm	60 lm/W	120°	6500K	120	120	30	50 un
768450572	LED-PAINEL-POP-SOBR-QUA-17-AM3000K-12W-BIV-NH720	7899452002013	12W	720 lm	60 lm/W	120°	3000K	170	170	30	30 un
768450871	LED-PAINEL-POP-SOBR-QUA-17-NE4000K-12W-BIV-NH720	7899825505516	12W	720 lm	60 lm/W	120°	4000K	170	170	30	30 un
768451372	LED-PAINEL-POP-SOBR-QUA-17-BR6500K-12W-BIV-NH720	7899452002020	12W	720 lm	60 lm/W	120°	6500K	170	170	30	30 un
768100572	LED-PAINEL-POP-SOBR-QUA-22-AM3000K-18W-BIV-NH1260	7899452002037	18W	1260 lm	70 lm/W	120°	3000K	225	225	30	20 un
768100875	LED-PAINEL-POP-SOBR-QUA-22-NE4000K-18W-BIV-NH1260	7899825505523	18W	1260 lm	70 lm/W	120°	4000K	225	225	30	20 un
768101372	LED-PAINEL-POP-SOBR-QUA-22-BR6500K-18W-BIV-NH1260	7899452002044	18W	1260 lm	70 lm/W	120°	6500K	225	225	30	20 un
768130573	LED-PAINEL-POP-SOBR-QUA-30-AM3000K-24W-BIV-NH1680	7899452009425	24W	1680 lm	70 lm/W	120°	3000K	300	300	30	20 un
768130872	LED-PAINEL-POP-SOBR-QUA-30-NE4000K-24W-BIV-NH1680	7899825505530	24W	1680 lm	70 lm/W	120°	4000K	300	300	30	20 un
768131375	LED-PAINEL-POP-SOBR-QUA-30-BR6500K-24W-BIV-NH1680	7899452009432	24W	1680 lm	70 lm/W	120°	6500K	300	300	30	20 un
768290570	LED-PAINEL-POP-SOBR-QUA-40-AM3000K-30W-BIVOLT-2400	7899452018816	30W	2400 lm	80 lm/W	120°	3000K	400	400	40	10un
768290877	LED-PAINEL-POP-SOBR-QUA-40-NE4000K-30W-BIVOLT-2400	7899452018823	30W	2400 lm	80 lm/W	120°	4000K	400	400	40	10un
768291379	LED-PAINEL-POP-SOBR-QUA-40-BR6500K-30W-BIVOLT-2400	7899452018830	30W	2400 lm	80 lm/W	120°	6500K	400	400	40	10un

MODELO

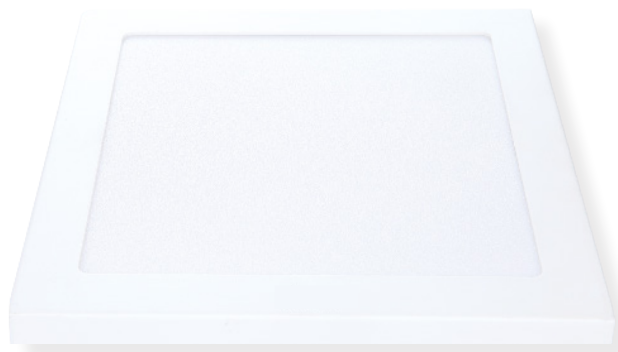

DIMENSÕES

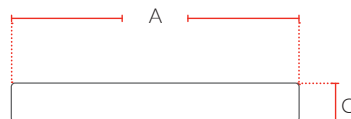
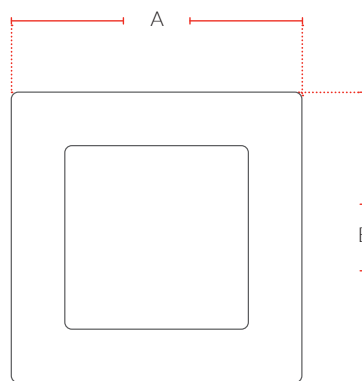

JUCESP
14 01 21

**TRANSFORMAÇÃO DE EMPRESÁRIO PARA EMPRESA INDIVIDUAL DE RESPONSABILIDADE LIMITADA
"MANPARTS DISTRIBUIDORA COMÉRCIO E SERVIÇOS EIRELI"**

O signatário do presente: Sr. **MARCOS ROBERTO DE MORAES**, brasileiro, empresário, casado sob o regime da comunhão parcial de bens, portador do RG nº 29.507.153 – SSP/SP e inscrito no CPF/MF nº 284.653.108-07, residente e domiciliado no Bairro da Boa Vista, nº 2, Boa Vista, na cidade de Bragança Paulista-SP, CEP: 12914-970, titular do Empresário que gira sob a denominação social de **M. R. DE MORAES MECÂNICA**, com sede a Rua Boa Vontade, nº 67, Centro, na cidade de Bragança Paulista/SP, CEP: 12900-510, devidamente registrado na JUCESP sob nº 35125563778, e inscrita no CNPJ sob nº 11.493.042/0001-28, fazendo uso e com fundamento do que lhe permite o artigo 980-A, e seguintes da Lei n. 10.406/2002, e Lei n. 12.441/2012, proceder a transformação de Empresário para **EMPRESA INDIVIDUAL DE RESPONSABILIDADE LIMITADA – EIRELI**, qual será regida pelas cláusulas e condições seguintes:

CLÁUSULA 1ª: A Empresa Individual de Responsabilidade Limitada ora constituída assumirá o ativo e passivo do Empresário **M. R. DE MORAES MECÂNICA**, registrada na JUCESP sob nº 35125563778, e inscrita no CNPJ sob nº 11.493.042/0001-28 e girará sob a denominação social de **MANPARTS DISTRIBUIDORA COMÉRCIO E SERVIÇOS EIRELI**.

CLÁUSULA 2ª: O capital social será de R\$ 120.000,00 (cento e vinte mil reais), sendo R\$ 2.000,00 (dois mil reais) referente ao capital social da empresa ora transformada e o restante no valor de R\$ 118.000,00 (cento e dezoito mil reais) integralizados neste ato em moeda corrente nacional, pelo titular.

CLÁUSULA 3ª: A partir desta data o objeto da Empresa Individual de Responsabilidade Limitada será o Comércio atacadista de equipamentos e artigos de uso pessoal e doméstico, Serviços de acabamento em fios, tecidos, artefatos têxteis e peças do vestuário, Confecção de roupas profissionais, exceto sob medida, Confecção sob medida, de roupas profissionais, Distribuição de água por caminhões, Obras de engenharia civil, Obras de terraplenagem, Serviços de preparação do terreno, Serviços de operação e fornecimento de equipamentos para transporte e elevação de cargas e pessoas para uso em obras, Comércio por atacado de automóveis, camionetas e utilitários novos e usados, Serviços de manutenção e reparação mecânica de veículos automotores, Serviços de lanternagem ou funilaria e pintura de veículos automotores, Serviços de manutenção e reparação elétrica de veículos automotores, Serviços de alinhamento e balanceamento de veículos automotores, Serviços de instalação, manutenção e reparação de acessórios para veículos automotores, Comércio por atacado de peças e acessórios novos para veículos automotores, Comércio a varejo de peças e acessórios novos para veículos automotores, Comércio por atacado de pneumáticos e câmaras de ar, Comércio a varejo de pneumáticos e câmaras de ar, Comércio por atacado de motocicletas e motonetas, Comércio por atacado de peças e acessórios para motocicletas e motonetas, Comércio a varejo de peças e acessórios novos para motocicletas e motonetas,

Representantes comerciais e agentes do comércio de motocicletas e motonetas, peças e acessórios, Comércio atacadista de alimentos para animais, Comércio atacadista especializado em produtos alimentícios, Comércio atacadista de tecidos, Comércio atacadista de artigos de cama, mesa e banho, Comércio atacadista de artigos do vestuário e acessórios, exceto profissionais e de segurança, Comércio atacadista de roupas e acessórios para uso profissional e de segurança do trabalho, Comércio atacadista de calçados, Comércio atacadista de medicamentos e drogas de uso humano, Comércio atacadista de medicamentos e drogas de uso veterinário, Comércio atacadista de instrumentos e materiais para uso médico, cirúrgico e hospitalar e de laboratórios, Comércio atacadista de produtos odontológicos, Comércio atacadista de produtos de higiene pessoal, Comércio atacadista de artigos de escritório e de papelaria, Comércio atacadista de livros, jornais e outras publicações, Comércio atacadista de equipamentos elétricos de uso pessoal e doméstico, Comércio atacadista de aparelhos eletrônicos de uso pessoal e doméstico, Comércio atacadista de móveis e artigos de colchoaria, Comércio atacadista de produtos de higiene, limpeza e conservação domiciliar, Comércio atacadista de equipamentos de informática, Comércio atacadista de suprimentos para informática, Comércio atacadista de componentes eletrônicos e equipamentos para telefonia e comunicação, Comércio atacadista de máquinas, equipamentos para terraplenagem, mineração e construção, partes e peças; Comércio atacadista de máquinas e equipamentos para uso industrial, partes e peças; Comércio atacadista de máquinas, aparelhos e equipamentos para uso odontológico hospitalar, partes e peças; Comércio atacadista de mercadorias em geral, sem predominância de alimentos ou de insumos agropecuários, Comércio atacadista de bombas e compressores, partes e peças; Comércio atacadista de máquinas e equipamentos de uso comercial e industrial, partes e peças; Comércio atacadista de madeira e produtos derivados, Comércio atacadista de ferragens e ferramentas, Comércio atacadista de material elétrico, Comércio atacadista de materiais de construção em geral, Comércio atacadista de mercadorias em geral, com predominância de produtos alimentícios, Comércio atacadista de mercadorias em geral, com predominância de insumos agropecuários, Comércio varejista de produtos alimentícios em geral, Comércio varejista de lubrificantes, Comércio varejista de tintas e materiais para pintura, Comércio varejista de ferragens e ferramentas, Comércio varejista especializado de equipamentos de telefonia e comunicação, Comércio varejista especializado de eletrodomésticos e equipamentos de áudio e vídeo, Comércio varejista de tecidos, Comércio varejista de artigos de armarinho, Comércio varejista especializado de peças e acessórios para aparelhos eletroeletrônicos para uso doméstico, exceto informática e comunicação, Comércio varejista de artigos de uso doméstico, Comércio varejista de artigos de papelaria, Comércio varejista de artigos de caça, pesca e camping, Comércio varejista de medicamentos veterinários, Comércio varejista de artigos de óptica, Comércio varejista de artigos do vestuário e acessórios, Comércio varejista de calçados, Comércio varejista de artigos de relojoaria, Comércio varejista de produtos saneantes domissanitários, Comércio varejista de fogos de artifício e artigos pirotécnicos, Transporte rodoviário de carga, exceto produtos perigosos e mudanças, intermunicipal, Interestadual e internacional, Serviços de reboque de veículos, Serviços de alimentação para eventos e recepções – bufê, Atividades de consultoria em gestão empresarial, exceto consultoria técnica específica, Reparação e manutenção de equipamentos eletroeletrônicos de uso pessoal e doméstico.

A vista das modificações ajustadas o titular resolve transcrever o ato constitutivo, que passa a ser regido pelas seguintes cláusulas:

CONSOLIDAÇÃO DO CONTRATO

CLÁUSULA 1ª: A Empresa Individual de Responsabilidade Limitada girará sob a denominação social de **MANPARTS DISTRIBUIDORA COMÉRCIO E SERVIÇOS EIRELI**, e terá sua sede a Rua Boa Vontade, n.º 67, Centro, na cidade de Bragança Paulista, Estado de São Paulo, CEP: 12900-510, podendo estabelecer filiais ou sucursais, em qualquer ponto do território nacional, obedecendo as disposições legais vigentes.

CLÁUSULA 2ª: O objeto da Empresa Individual de Responsabilidade Limitada será o Comércio atacadista de equipamentos e artigos de uso pessoal e doméstico, Serviços de acabamento em fios, tecidos, artefatos têxteis e peças do vestuário, Confecção de roupas profissionais, exceto sob medida, Confecção sob medida, de roupas profissionais, Distribuição de água por caminhões, Obras de engenharia civil, Obras de terraplenagem, Serviços de preparação do terreno, Serviços de operação e fornecimento de equipamentos para transporte e elevação de cargas e pessoas para uso em obras, Comércio por atacado de automóveis, camionetas e utilitários novos e usados, Serviços de manutenção e reparação mecânica de veículos automotores, Serviços de lanternagem ou funilaria e pintura de veículos automotores, Serviços de manutenção e reparação elétrica de veículos automotores, Serviços de alinhamento e balanceamento de veículos automotores, Serviços de instalação, manutenção e reparação de acessórios para veículos automotores, Comércio por atacado de peças e acessórios novos para veículos automotores, Comércio a varejo de peças e acessórios novos para veículos automotores, Comércio por atacado de pneumáticos e câmaras de ar, Comércio a varejo de pneumáticos e câmaras de ar, Comércio por atacado de motocicletas e motonetas, Comércio por atacado de peças e acessórios para motocicletas e motonetas, Comércio a varejo de peças e acessórios novos para motocicletas e motonetas, Representantes comerciais e agentes do comércio de motocicletas e motonetas, peças e acessórios, Comércio atacadista de alimentos para animais, Comércio atacadista especializado em produtos alimentícios, Comércio atacadista de tecidos, Comércio atacadista de artigos de cama, mesa e banho, Comércio atacadista de artigos do vestuário e acessórios, exceto profissionais e de segurança, Comércio atacadista de roupas e acessórios para uso profissional e de segurança do trabalho, Comércio atacadista de calçados, Comércio atacadista de medicamentos e drogas de uso humano, Comércio atacadista de medicamentos e drogas de uso veterinário, Comércio atacadista de instrumentos e materiais para uso médico, cirúrgico e hospitalar e de laboratórios, Comércio atacadista de produtos odontológicos, Comércio atacadista de produtos de higiene pessoal, Comércio atacadista de artigos de escritório e de papelaria, Comércio atacadista de livros, jornais e outras publicações, Comércio atacadista de equipamentos elétricos de uso pessoal e doméstico, Comércio atacadista de aparelhos eletrônicos de uso pessoal e doméstico, Comércio atacadista de móveis e artigos de colchoaria, Comércio atacadista de produtos de higiene, limpeza e conservação domiciliar, Comércio atacadista de equipamentos de informática, Comércio atacadista de suprimentos para informática, Comércio atacadista de componentes eletrônicos e equipamentos para telefonia e

DUCESP
11.01.01

comunicação, Comércio atacadista de máquinas, equipamentos para terraplenagem, mineração e construção, partes e peças; Comércio atacadista de máquinas e equipamentos para uso industrial, partes e peças; Comércio atacadista de máquinas, aparelhos e equipamentos para uso odonto medico hospitalar, partes e peças; Comércio atacadista de mercadorias em geral, sem predominância de alimentos ou de insumos agropecuários, Comércio atacadista de bombas e compressores, partes e peças; Comércio atacadista de máquinas e equipamentos de uso comercial e industrial, partes e peças; Comércio atacadista de madeira e produtos derivados, Comércio atacadista de ferragens e ferramentas, Comércio atacadista de material elétrico, Comércio atacadista de materiais de construção em geral, Comércio atacadista de mercadorias em geral, com predominância de produtos alimentícios, Comércio atacadista de mercadorias em geral, com predominância de insumos agropecuários, Comércio varejista de produtos alimentícios em geral, Comércio varejista de lubrificantes, Comércio varejista de tintas e materiais para pintura, Comércio varejista de ferragens e ferramentas, Comércio varejista especializado de equipamentos de equipamentos de telefonia e comunicação, Comércio varejista especializado de eletrodomésticos e equipamentos de áudio e vídeo, Comércio varejista de tecidos, Comércio varejista de artigos de armarinho, Comércio varejista especializado de peças e acessórios para aparelhos eletroeletrônicos para uso doméstico, exceto informática e comunicação, Comércio varejista de artigos de uso doméstico, Comércio varejista de artigos de papelaria, Comércio varejista de artigos de caça, pesca e camping, Comércio varejista de medicamentos veterinários, Comércio varejista de artigos de óptica, Comércio varejista de artigos do vestuário e acessórios, Comércio varejista de calçados, Comércio varejista de artigos de relojoaria, Comércio varejista de produtos saneantes domissanitários, Comércio varejista de fogos de artifício e artigos pirotécnicos, Transporte rodoviário de carga, exceto produtos perigosos e mudanças, intermunicipal, Interestadual e internacional, Serviços de reboque de veículos, Serviços de alimentação para eventos e recepções – bufê, Atividades de consultoria em gestão empresarial, exceto consultoria técnica específica, Reparação e manutenção de equipamentos eletroeletrônicos de uso pessoal e doméstico.

CLÁUSULA 3ª: A Empresa Individual de Responsabilidade Limitada tem o capital social de **R\$ 120.000,00 (cento e vinte mil reais)**, integralizado neste ato em moeda corrente do país, em sua totalidade, pelo titular **MARCOS ROBERTO DE MORAES**.

CLÁUSULA 4ª: A responsabilidade do Titular é limitada à importância total do capital Social Integralizado.

CLÁUSULA 5ª: O prazo de duração da Empresa Individual de Responsabilidade Limitada será por prazo indeterminado.



DUCESP
12.04.21

CLÁUSULA 6ª: A administração da empresa caberá ao titular o Sr. **MARCOS ROBERTO DE MORAES**, com poderes e atribuições de administradores, autorizando o uso do nome comercial, vedado, no entanto, em atividades estranhas ao interesse social ou assumir obrigações em favor terceiros, a qual representará a empresa ativa e passivamente, judicial e extrajudicialmente.

CLÁUSULA 7ª: Por deliberação do titular, no tocante à administração o ato constitutivo poderá ser reformado, nomeando um administrador caso necessário.

CLÁUSULA 8ª: O uso da firma será feito pelo titular o Sr. **MARCOS ROBERTO DE MORAES**, isoladamente exclusivamente para os negócios da própria empresa.

CLÁUSULA 9ª: Somente o titular no exercício da administração terá direito a uma retirada mensal a título de pró-labore, em valor mensal fixado no mês de Janeiro, de cada novo ano e vigente para todo o exercício, respeitada as limitações legais vigentes.

CLÁUSULA 10ª: Ao termino de cada exercício social, em 31 de dezembro de cada ano, a administradora prestará contas justificadas de sua administração, procedendo à elaboração do inventario, do balanço patrimonial e do balanço de resultado econômico, cabendo ao titular, na proporção de suas cotas, os lucros ou perdas apurados.

Parágrafo Primeiro: A critério do titular e no atendimento de interesses da própria empresa, o total ou parte dos lucros poderão ser destinados à formação de reservas de lucros, obedecendo ao critério estabelecido pela Lei nº 6404/76, ou então, permanecer em lucros acumulados para futura destinação.

CLÁUSULA 11ª: No caso de falecimento ou interditado o titular, a Empresa Individual de Responsabilidade Limitada não será extinta, e continuará suas atividades com os herdeiros, sucessores e o incapaz. Não sendo possível ou inexistindo interesse destes ou do(s) sócio(s) remanescente(s), o valor de seus haveres será apurado e liquidado com base na situação patrimonial da sociedade, à data da resolução, verificada em balanço especialmente levantado e serão atribuídos aos sócios na proporção de suas cotas de capital.

CLÁUSULA 12ª: Declara o titular da EIRELI, para os devidos fins e efeitos de direito, que o mesmo não participa de nenhuma outra pessoa jurídica dessa modalidade.

CLÁUSULA 13ª: As deliberações sociais de qualquer natureza, serão tomadas pelo titular, de forma isolada.

CLÁUSULA 14ª: O titular declara, sob as penas da Lei, de que não está impedido de exercer a administração da empresa, por Lei especial, ou em virtude de condenação criminal, a pena que vede, ainda que temporariamente, o acesso a cargos públicos, ou por crime falimentar, de prevaricação, peita, suborno, concussão, peculato, ou contra

JUCESP
14 01 21

a economia popular, contra o sistema financeiro nacional, contra normas de defesa da concorrência, contra as relações de consumo, fé publica, ou a propriedade.

CLÁUSULA 15ª: As omissões ou dúvidas que possam ser suscitadas sobre o presente instrumento serão supridas ou resolvidas com fulcro na legislação do Código Civil Brasileiro em vigor, bem assim e outras disposições que lhe forem aplicáveis.

CLÁUSULA 16ª: Fica eleito o Foro da comarca de Bragança Paulista, Estado de São Paulo, para dirimir qualquer ação fundada neste contrato, renunciando-se a qualquer outro por muito especial que seja.

E por se achar em perfeito acordo, em tudo quanto neste instrumento particular foi lavrado, obriga-se a cumprir o presente instrumento, assinando-o em 03 (três) exemplares de igual teor e forma e para o mesmo efeito, com a primeira via destinada a registro e arquivamento na Junta Comercial do Estado do Estado de São Paulo.

Bragança Paulista, 10 de Dezembro de 2020.

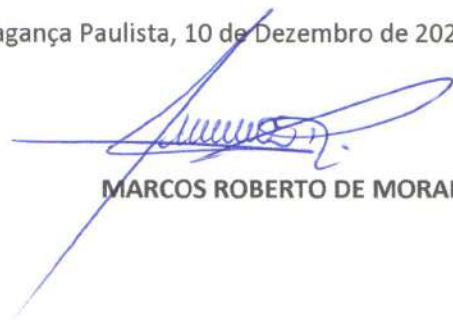

MARCOS ROBERTO DE MORAES





Declaração

Eu, MARCOS ROBERTO DE MORAES, portador da Cédula de Identidade nº 29.507.153, inscrito no Cadastro de Pessoas Físicas - CPF sob nº 284.653.108-07, na qualidade de titular, sócio ou responsável legal da empresa MANPARTS DISTRIBUIDORA COMERCIO E SERVIÇOS EIRELI, **DECLARO** estar ciente que o **ESTABELECIMENTO** situado no(a) Rua Boa Vontade, 67, Centro, SP, Bragança Paulista, CEP 12900-510, para exercer suas atividades regularmente, **DEVERÁ OBTER** parecer municipal sobre a viabilidade de instalação e funcionamento no local indicado, conforme diretrizes estabelecidas na legislação de uso e ocupação do solo, posturas municipais e restrições das áreas de proteção ambiental, nos termos do art. 24, §2º, do Decreto Estadual nº 56.660/2010, bem como **CERTIFICADO DE LICENCIAMENTO INTEGRADO VÁLIDO**, obtido pelo sistema Via Rápida Empresa – Módulo de Licenciamento Estadual.

Declaro ainda estar ciente que qualquer alteração no endereço do estabelecimento, em sua atividade ou grupo de atividades, ou qualquer outra das condições determinantes à expedição do Certificado de Licenciamento Integrado, implica na perda de sua validade, assumindo, desde o momento da alteração, a obrigação de renová-lo.

Por fim, declaro estar ciente que a emissão do Certificado de Licenciamento Integrado poderá ser solicitada por representante legal devidamente habilitado, presencialmente e no ato da retirada das certidões relativas ao registro empresarial na Prefeitura, ou pelo titular, sócio, ou contabilista vinculado no Cadastro Nacional da Pessoa Jurídica (CNPJ) diretamente no site da Jucesp, através do módulo de licenciamento, mediante uso da respectiva certificação digital.

MARCOS ROBERTO DE MORAES

RG: 29.507.153

MANPARTS DISTRIBUIDORA COMERCIO E SERVIÇOS EIRELI



JUCESP - Junta Comercial do Estado de São Paulo

Ministério da Indústria, Comércio Exterior e Serviços
Departamento de Registro Empresarial e Integração - DREI
Secretaria de Desenvolvimento Econômico



DECLARAÇÃO DE ENQUADRAMENTO - ME

NOME EMPRESARIAL MANPARTS DISTRIBUIDORA COMERCIO E SERVIÇOS EIRELI	NIRE
--	------

DECLARAÇÃO O Empresário MANPARTS DISTRIBUIDORA COMERCIO E SERVIÇOS EIRELI , estabelecido na Rua Boa Vontade, 67, Centro, Bragança Paulista, SP, CEP:12900-510, requer a Vossa Senhoria o arquivamento do presente instrumento e declara, sob as penas da Lei, que se enquadra na condição de MICROEMPRESA , nos termos da Lei Complementar nº 123, de 14/12/2006.
--

LOCALIDADE Bragança Paulista - SP	DATA 10/12/2020
---	---------------------------

NOME E ASSINATURA DO EMPRESÁRIO/SÓCIOS/DIRETORES/ADMINISTRADORES OU REPRESENTANTE LEGAL

NOME MARCOS ROBERTO DE MORAES (Titular)	ASSINATURA
---	----------------

Para uso exclusivo da Junta Comercial:

DEFERIDO

ETIQUETA DE REGISTRO
 SECRETARIA DE DESENVOLVIMENTO ECONÔMICO - JUCESP MICROEMPRESA CERTIFICADO DE REGISTRO SEM O NÚMERO 700.340/21-0 GISELA SIMIEMA CESCHIN SECRETÁRIA GERAL



JUCESP - Junta Comercial do Estado de São Paulo

Ministério da Indústria, Comércio Exterior e Serviços
Departamento de Registro Empresarial e Integração - DR
Secretaria de Desenvolvimento Econômico



JUCESP PROTOCOLO
0.012.378/21-5

SP
do
Paulista

Requerimento de Empresa

NÚMERO DE IDENTIFICAÇÃO DO REGISTRO DE EMPRESA - NIRE DA SEDE 3512556377-8		NIRE DA FILIAL (somente para filial)	
NOME DO EMPRESÁRIO (completo, sem abreviações) MARCOS ROBERTO DE MORAES			
NATURAL DE (cidade e sigla do estado) Bragança Paulista		UF SP	NACIONALIDADE Brasileira
ESTADO CIVIL Casado(a)		REGIME DE BENS (se casado) Comunhão parcial de bens	COR OU RAÇA Não Declarada
FILIÇÃO (Pai) ALBERTO JOAO DE MORAES		FILIÇÃO (Mãe) APPARECIDA DE OLIVEIRA MORAES	
NASCIDO EM (data de nascimento) 31/10/1979	IDENTIDADE (número) 29507153	DIGITO	DATA DE EXPEDIÇÃO 22/01/1993
EMANCIPIADO POR (forma de emancipação - somente no caso de menor)		ORGAO EMISSOR SSP	UF SP
DOMICILIADO NA (logradouro - rua, av, etc.) Bairro da Boa Vista		NÚMERO 2	
BAIRRO/DISTRITO Boa Vista	CEP 12914-970	CÓDIGO DO MUNICÍPIO 4940	
MUNICÍPIO Bragança Paulista		UF SP	PAIS Brasil
declara, sob as penas da lei, não estar impedido de exercer atividade empresária, que não possui outro registro de empresário e requer à Junta Comercial do Estado de São Paulo sua inscrição.			
ATC(S) Transformada para: MANPARTS DISTRIBUIDORA COMERCIO E SERVIÇOS EIRELI;			
NOME EMPRESARIAL M. R. DE MORAES - MECANICA		PORTE ME	
LOGRADOURO (rua, av, etc.) Rua Boa Vontade		NÚMERO 67	
BAIRRO/DISTRITO Centro	CEP 12900-510	CÓDIGO DO MUNICÍPIO 4940	
MUNICÍPIO Bragança Paulista		UF SP	PAIS Brasil
CORREIO ELETRÔNICO (e-mail)			
VALOR DO CAPITAL (R\$)	VALOR DO CAPITAL (por extensão)		
CODIGO DE ATIVIDADE Atividade Principal	DESCRIÇÃO DE OBJETO		
DATA DE INICIO DAS ATIVIDADES	NÚMERO DE INSCRIÇÃO NO CNPJ 11.493.042/0001-28	TRANSFÉRENCIA DE SEDE OU FILIAL DE OUTRA UF	UF
DEPENDÊNCIA DE AUTORIZAÇÃO GOVERNAMENTAL			
ASSINATURA DA FIRMA PELO EMPRESÁRIO M. R. DE MORAES - MECANICA	<i>M. R. de Moraes Mecanica</i>		
DATA DA ASSINATURA 10/12/2020	ASSINATURA DO EMPRESÁRIO (ou pelo representante/assistente/gerente/procurador) MARCOS ROBERTO DE MORAES (Empresário)		

DEFERIDO

REGISTRO

CONTROLE INTERNET

028725297-3

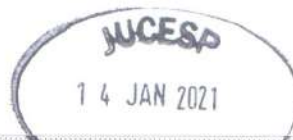

SECRETARIA DE DESENVOLVIMENTO
ECONÔMICO - JUCESP

CERTIFICADO DE REGISTRO
TODOS OS NÚMEROS

gisele
GISELA SIMIEMA CESCHIN
SECRETÁRIA GERAL

26.401/21-6



JUCESP



CERTIDÃO ESPECÍFICA

CERTIFICAMOS QUE AS INFORMAÇÕES ABAIXO CONSTAM DOS DOCUMENTOS ARQUIVADOS NESTA JUNTA COMERCIAL E SÃO VIGENTES NA DATA DE SUA EXPEDIÇÃO.

AS INFORMAÇÕES DO CAMPO "OUTROS ARQUIVAMENTOS" SÃO RELATOS DOS ELEMENTOS CONSTANTES DE ARQUIVAMENTOS SELECIONADOS PELO REQUERENTE E PODEM TER SOFRIDO ALTERAÇÕES POSTERIORES.

SE HOUVER ARQUIVAMENTOS POSTERIORES, ESTA CERTIDÃO PERDERÁ SUA VALIDADE.

A AUTENTICIDADE DESTA CERTIDÃO E A EXISTÊNCIA DE ALTERAÇÕES POSTERIORES, SE HOUVER, PODERÃO SER CONSULTADAS NO SITE WWW.JUCESPOLINE.SP.GOV.BR, MEDIANTE O CÓDIGO DE AUTENTICIDADE INFORMADO AO FINAL DO DOCUMENTO.

EMPRESA							
NIRE	REGISTRO	DATA DA CONSTITUIÇÃO	INÍCIO DAS ATIVIDADES	PRAZO DE DURAÇÃO			
35603238563		14/01/2021	07/12/2009	PRAZO INDETERMINADO			
NOME COMERCIAL						TIPO JURÍDICO	
MANPARTS DISTRIBUIDORA COMERCIO E SERVICOS EIRELI						EIRELI (M.E.)	
C.N.P.J.		ENDEREÇO			NÚMERO	COMPLEMENTO	
11.493.042/0001-28		RUA BOA VONTADE			67		
BAIRRO		MUNICÍPIO		UF	CEP	MOEDA	VALOR CAPITAL
CENTRO		BRAGANCA PAULISTA		SP	12900-510	R\$	120.000,00

OBJETO SOCIAL
COMÉRCIO ATACADISTA DE OUTROS EQUIPAMENTOS E ARTIGOS DE USO PESSOAL E DOMÉSTICO NÃO ESPECIFICADOS ANTERIORMENTE OUTROS SERVIÇOS DE ACABAMENTO EM FIOS, TECIDOS, ARTEFATOS TÊXTEIS E PEÇAS DO VESTUÁRIO CONFECÇÃO DE ROUPAS PROFISSIONAIS, EXCETO SOB MEDIDA CONFECÇÃO, SOB MEDIDA, DE ROUPAS PROFISSIONAIS OBRAS DE TERRAPLENAGEM EXISTEM OUTRAS ATIVIDADES

TITULAR E ADMINISTRADOR							
NOME							
MARCOS ROBERTO DE MORAES							
ENDEREÇO				NÚMERO	COMPLEMENTO		
BAIRRO DA BOA VISTA				2			
BAIRRO		MUNICÍPIO			UF	CEP	RG
BOA VISTA		BRAGANCA PAULISTA			SP	12914-970	29507153
CPF		CARGO					QUANTIDADE COTAS
284.653.108-07		TITULAR E ADMINISTRADOR					

DENOMINAÇÕES ANTERIORES
NÃO CONSTAM EM NOSSOS REGISTROS DENOMINAÇÕES ANTERIORES

OUTROS ARQUIVAMENTOS		
DATA	NÚMERO	
14/01/2021	700.340/21-0	
REGISTRO DA DECLARAÇÃO DE ENQUADRAMENTO DE MICROEMPRESA (ME).		

ÚLTIMO DOCUMENTO ARQUIVADO

DATA	NÚMERO
14/01/2021	700.340/21-0

REGISTRO DA DECLARAÇÃO DE ENQUADRAMENTO DE MICROEMPRESA (ME).

FIM DAS INFORMAÇÕES PARA NIRE: 35603238563
DATA DA ÚLTIMA ATUALIZAÇÃO DA BASE DE DADOS: 29/04/2021



documento
assinado
digitalmente

Certidão Específica. Documento certificado por GISELA SIMIEMA CESCHIN, Secretária Geral da Jucesp. A Junta Comercial do Estado de São Paulo, garante a autenticidade deste documento quando visualizado diretamente no portal www.jucesponline.sp.gov.br sob o número de autenticidade 151151641, sexta-feira, 30 de abril de 2021 às 00:14:47.





PODER JUDICIÁRIO
TRIBUNAL DE JUSTIÇA DO ESTADO DE SÃO PAULO
CERTIDÃO ESTADUAL DE DISTRIBUIÇÕES CÍVEIS



CERTIDÃO Nº: 8083553

FOLHA: 1/1

A autenticidade desta certidão poderá ser confirmada pela internet no site do Tribunal de Justiça.

A Diretoria de Serviço Técnico de Informações Cíveis do(a) Comarca de São Paulo - Capital, no uso de suas atribuições legais,

CERTIFICA E DÁ FÉ que, pesquisando os registros de distribuições de **AÇÕES CÍVEIS, FAMÍLIA E SUCESSÕES, FALÊNCIAS, CONCORDATAS, RECUPERAÇÕES JUDICIAIS E EXTRAJUDICIAIS, EXECUÇÕES FISCAIS E JUÍZADOS ESPECIAIS CÍVEIS**, no período de 10 (dez) anos anteriores a 13/06/2022, verificou **NADA CONSTAR** como réu/requerido/interessado em nome de: *****

MANPARTS DISTRIBUIDORA COMERCIO E SERVIÇOS EIRELI, CNPJ: 11.493.042/0001-28, conforme indicação constante do pedido de certidão. *****

Esta certidão não aponta ordinariamente os processos em que a pessoa cujo nome foi pesquisado figura como autor(a). São apontados os feitos em tramitação cadastrados no sistema informatizado referentes a todas as Comarcas/Foros Regionais e Distritais do Estado de São Paulo.

A data de informatização de cada Comarca/Foro pode ser verificada no Comunicado SPI n.º 22/2019.

Esta certidão aponta os feitos distribuídos na 1ª Instância, mesmo que estejam em grau de recurso, e não aponta os processos distribuídos há mais de 10 anos da data limite, ainda que estejam em andamento.

Não existe conexão com qualquer outra base de dados de instituição pública ou com a Receita Federal que verifique a identidade do NOME/RAZÃO SOCIAL com CPF/CNPJ. A conferência dos dados pessoais fornecidos pelo pesquisado é de responsabilidade exclusiva do destinatário da certidão.

A certidão em nome de pessoa jurídica considera os processos referentes à matriz e as filiais e poderá apontar feitos de homônimos não qualificados com tipos empresariais diferentes do nome indicado na certidão (EIRELI, S/C, S/S, EPP, ME, MEI, LTDA).

Esta certidão só tem validade mediante assinatura digital.

Esta certidão é sem custas.

São Paulo, 14 de junho de 2022.

PEDIDO Nº:

0058064935





MINISTÉRIO DA DEFESA
EXÉRCITO BRASILEIRO
ESCOLA DE SARGENTOS DAS ARMAS
(ESCOLA SARGENTO MAX WOLF FILHO)

ATESTADO DE CAPACIDADE TÉCNICA

Atestamos para os devidos fins que a empresa MANPARTS DISTRIBUIDORA, COMÉRCIO E SERVIÇO EIRELI, inscrita no CNPJ 11.493.042/0001-28, sediada na Rua Boa Vontade, 67, Centro, Bragança Paulista-SP, CEP: 12.900-510, forneceu a este Estabelecimento de Ensino Militar, os materiais abaixo discriminados:

Nota de Empenho: 2021NE223		Valor do empenho: R\$ 1.107,00	
Item: 1	Quantidade: 30	Valor unitário: R\$ 36,90	Valor total: R\$ 1.107,00
Item de compra: 00094 – luminária, tipo sobrepor, material corpo alumínio, formato quadrado, tipo lâmpada led, cor branca, dimensões 22 x 22 x 4 cm, posição relativa sobrepor, aplicação iluminação interna, material difusor policarbonato leitoso, tensão nominal 220 V, potência nominal lâmpada 18 W, temperatura de cor 6.000 K.			

Nota de Empenho: 2021NE244		Valor do empenho: R\$ 1.845,00	
Item: 1	Quantidade: 50	Valor unitário: R\$ 36,90	Valor total: R\$ 1.845,00
Item de compra: 00094 – luminária, tipo sobrepor, material corpo alumínio, formato quadrado, tipo lâmpada led, cor branca, dimensões 22 x 22 x 4 cm, posição relativa sobrepor, aplicação iluminação interna, material difusor policarbonato leitoso, tensão nominal 220 V, potência nominal lâmpada 18 W, temperatura de cor 6.000 K.			

Nota de Empenho: 2021NE287		Valor do empenho: R\$ 738,00	
Item: 1	Quantidade: 20	Valor unitário: R\$ 36,90	Valor total: R\$ 738,00
Item de compra: 00094 – luminária, tipo sobrepor, material corpo alumínio, formato quadrado, tipo lâmpada led, cor branca, dimensões 22 x 22 x 4 cm, posição relativa sobrepor, aplicação iluminação interna, material difusor policarbonato leitoso, tensão nominal 220 V, potência nominal lâmpada 18 W, temperatura de cor 6.000 K.			

A empresa contratada forneceu os materiais de maneira satisfatória, não constando em nossos registros, até a presente data, fatos que desabonem a conduta e a responsabilidade com as obrigações assumidas.

Por ser verdade, firmamos o presente.

Quartel em Três Corações, MG, 14 de abril de 2022

ROBSON VIEIRA DO NASCIMENTO - Cel
Ordenador de Despesas da ESA

Por delegação:

GILBER CAPITANI - 1º Ten
Encarregado do Setor de Material

(Subdelegação publicada no B/ESA nº 89, de 20 JUL 2022)

ESCOLA DE SERGENTO DAS ARMAS
Av. Sete de Setembro, 628 - Centro
TRÊS CORAÇÕES - MINAS GERAIS
CNPJ 09.575.591/0001-12



ATESTADO DE CAPACIDADE TÉCNICA

Atendendo solicitação da empresa MANPARTS DISTRIBUIDORA COMERCIO E SERVICOS EIRELI, CNPJ nº 11.493.042/0001-28, com sede na Rua Boa Vontade, nº 67, centro, Braganca Paulista-SP, CEP 12900-510, ATESTAMOS, para os devidos fins de direito, que a referida empresa manteve com esta Unidade da RFB a seguinte contratação: Dispensa de Licitação Eletrônica nº 13/2021, tendo como objeto o fornecimento de materiais de consumo (lâmpadas LED), conforme dados abaixo:

Empenho	Nº Nota Fiscal	Data NF	Valor total	Objetos
2021NE800075	133 SÉRIE 1	29/11/2021	R\$ 2.566,00	Lâmpadas LED com potências nominais de 20 W e de 30 W, tipo de base e-27, formato compacta, na quantidade de 50 unidades cada.

Declaramos a aquisição dos objetos mencionados, tendo o fornecedor cumprido o prazo de entrega e todas as demais condições contidas no Termo de Referência, não havendo nada que desabone a referida empresa até a presente data.

Datado e assinado digitalmente

Fernando de Sousa Meneses

Chefe da Seção de Programação e Logística

Delegacia da Receita Federal do Brasil em Teresina/PI

ATRFB – Mat. 89.159

Seção de Programação e Logística
Delegacia da Receita Federal do Brasil em Teresina/PI
Praça Marechal Deodoro, s/nº, centro, 4º andar CEP: 64.000-090 – Teresina/PI
<http://rfb.gov.br>



Receita Federal

PÁGINA DE AUTENTICAÇÃO

A Secretaria da Receita Federal do Brasil garante a integridade e a autenticidade deste documento nos termos do Art. 10, § 1º, da Medida Provisória nº 2.200-2, de 24 de agosto de 2001

Histórico de atividades sobre o documento:

Documento assinado digitalmente por:
FERNANDO DE SOUSA MENESES em 19/01/2022.

Confira o documento original pelo Smartphone conectado à Internet:



Dúvida? Acesse

<http://sadd.receita.fazenda.gov.br/sadd-internet/pages/qrcode.xhtml>

Confira o documento original pela Internet:

a) Acesse o endereço:

<http://sadd.receita.fazenda.gov.br/sadd-internet/pages/validadocumento.xhtml>

b) Digite o código abaixo:

AP19.0122.12045.4449

Código Hash obtido através do algoritmo SHA-256:

ubkkJmFd4RqDc2Ud+/gsAWOfRm759HDFH5GM/aFd85g=



PREFEITURA DO MUNICÍPIO DE SÃO PAULO

SUBPREFEITURA DO IPIRANGA

Supervisão de Administração e Suprimentos

Rua Lino Coutinho, 444, - Bairro Ipiranga - São Paulo/SP - CEP 04207-000

Telefone: 2808-3600

Atestado de Capacidade Técnica

Atestamos para os devidos fins que a empresa **Manparts Distribuidora Comércio e Serviços Eireli**, estabelecida à Rua Boa Vontade, nº 67 – Centro – Bragança Paulista/SP - CEP: 12900-510, inscrita no CNPJ sob nº 11.493.042/0001-28, realizou o fornecimento de 300 (trezentas) lâmpadas led tubular 20W, cumprindo os requisitos de prazo, qualidade e quantidade exigidos por nossa empresa, não existindo, portanto, nenhum fato que desabone sua idoneidade e capacidade técnica comercial.

São Paulo, 19 de Julho de 2022.

Marcelle Regina Albuquerque de Sá Lopes
Supervisora de Administração e Suprimentos
Subprefeitura Ipiranga
(assinatura eletrônica)



Marcelle Regina Albuquerque De Sa Lopes
Supervisor(a) Técnico(a) II
Em 19/07/2022, às 15:21.

A autenticidade deste documento pode ser conferida no site <http://processos.prefeitura.sp.gov.br>, informando o código verificador **067330367** e o código CRC **BE5E17D9**.

Referência: Processo nº 6039.2022/0002153-0

SEI nº 067330367

DECLARAÇÃO DE CAPACIDADE TÉCNICA

Declaramos, a pedido da interessada, que a empresa MANPARTS DISTRIBUIDORA COMERCIO E SERVICOS EIRELI, CNPJ: 11.493.042/0001-28, realizou venda de bens patrimoniais ao Instituto Federal de Educação, Ciência e Tecnologia – Campus Colatina.

Declaramos ainda que a empresa supracitada concretizou a transação nas condições contratuais estabelecidas no que concerne ao recebimento dos bens pela Coordenadoria de Patrimônio do campus e ateste pelo solicitante. Registramos que até a presente data, não existe ocorrência que desabone o fornecedor em epígrafe.

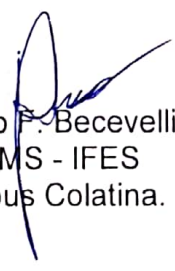

Renato F. Becevelli
CPMS - IFES
Campus Colatina.



MANPARTS DISTRIBUIDORA COMÉRCIO E SERVIÇOS EIRELI

CNPJ: 11.493.042/0001-28 I.E: 225.236.792.112 INSC. MUNICIPAL: 039093

Endereço: Rua Boa Vontade, 67 - Centro - Bragança Paulista /SP

Cep: 12900-510 - Tel: (11) 4034-4700 / (11) 4033-7826

E-Mail: manpartsdistribuidora@hotmail.com

DECLARAÇÃO DE NÃO EMPREGABILIDADE DE MENOR

PREGÃO ELETRÔNICO Nº 9/2022 – SRP

(Processo Administrativo nº 23854.002044/2022-42)

Pelo presente instrumento, a empresa **MANPARTS DISTRIBUIDORA COMÉRCIO E SERVIÇOS EIRELI**, CNPJ sob nº 11.493.042/0001-28, com sede na Rua Boa Vontade, nº 67 - Centro, Bragança Paulista/SP - CEP. 12900-510, por intermédio de seu representante legal, Sr. Marcos Roberto de Moraes, portador da carteira de Identidade nº 29.507.153-9 e do CPF nº 284.653.108-07, DECLARA;

Sob as penas da lei, para fins do disposto no inciso V, art. 27, da Lei federal nº 8.666/93, cumprindo o disposto no inciso XXXIII, art. 7º, da Constituição Federal, que não emprega menor de dezoito anos em trabalho noturno, perigoso ou insalubre e não emprega menor de dezesseis anos, assim como assume o compromisso de declarar a superveniência de qualquer fato impeditivo à sua habilitação.

Ressalva: emprega menor, a partir de quatorze anos, na condição de aprendiz ()

Bragança Paulista - SP, 29 de Agosto de 2022.

MARCOS ROBERTO DE
MORAES:28465310807

Assinado de forma digital por
MARCOS ROBERTO DE
MORAES:28465310807
Dados: 2022.08.29 21:49:26 -03'00'

Marcos Roberto de Moraes – Titular
CPF: 284.653.108.07

Rua. Boa Vontade, 67 – Centro – 12900-510 - Bragança Paulista – SP – Tel: (11) 4034-4700
E-mail: manpartsdistribuidora@hotmail.com



MANPARTS DISTRIBUIDORA COMÉRCIO E SERVIÇOS EIRELI

CNPJ: 11.493.042/0001-28 I.E: 225.236.792.112 INSC. MUNICIPAL: 039093

Endereço: Rua Boa Vontade, 67 - Centro - Bragança Paulista /SP

Cep: 12900-510 - Tel: (11) 4034-4700 / (11) 4033-7826

E-Mail: manpartsdistribuidora@hotmail.com

DECLARAÇÃO DE ELABORAÇÃO INDEPENDENTE DE PROPOSTA

PREGÃO ELETRÔNICO Nº 9/2022 – SRP

(Processo Administrativo nº 23854.002044/2022-42)

Pelo presente instrumento, a empresa **MANPARTS DISTRIBUIDORA COMÉRCIO E SERVIÇOS EIRELI**, CNPJ sob nº 11.493.042/0001-28, com sede na Rua Boa Vontade, nº 67 - Centro, Bragança Paulista/SP - CEP. 12900-510, por intermédio de seu representante legal, Sr. Marcos Roberto de Moraes, portador da carteira de Identidade nº 29.507.153-9 e do CPF nº 284.653.108-07, **DECLARA ABAIXO**;

Declara, sob as penas da lei, em especial o art. 299 do Código Penal Brasileiro, que: (a) a proposta apresentada para participar da (identificação da licitação) foi elaborada de maneira independente (pelo Licitante/Consórcio), e o conteúdo da proposta não foi, no todo ou em parte, direta ou indiretamente, informado, discutido ou recebido de qualquer outro participante potencial ou de fato da (identificação da licitação), por qualquer meio ou por qualquer pessoa; (b) a intenção de apresentar a proposta elaborada para participar da (identificação da licitação) não foi informada, discutida ou recebida de qualquer outro participante potencial ou de fato da (identificação da licitação), por qualquer meio ou por qualquer pessoa; (c) que não tentou, por qualquer meio ou por qualquer pessoa, influir na decisão de qualquer outro participante potencial ou de fato da (identificação da licitação) quanto a participar ou não da referida licitação; (d) que o conteúdo da proposta apresentada para participar da (identificação da licitação) não será, no todo ou em parte, direta ou indiretamente, comunicado ou discutido com qualquer outro participante potencial ou de fato da (identificação da licitação) antes da adjudicação do objeto da referida licitação; (e) que o conteúdo da proposta apresentada para participar da (identificação da licitação) não foi, no todo ou em parte, direta ou indiretamente, informado, discutido ou recebido de qualquer integrante de (órgão licitante) antes da abertura oficial das propostas; e (f) que está plenamente ciente do teor e da extensão desta declaração e que detém plenos poderes e informações para firmá-la.

Bragança Paulista - SP, 29 de Agosto de 2022.

MARCOS ROBERTO DE MORAES:28465310807

Assinado de forma digital por MARCOS ROBERTO DE MORAES:28465310807
Dados: 2022.08.29 21:54:18 -03'00'

Marcos Roberto de Moraes – Titular
CPF: 284.653.108.07



MANPARTS DISTRIBUIDORA COMÉRCIO E SERVIÇOS EIRELI

CNPJ: 11.493.042/0001-28 I.E: 225.236.792.112 INSC. MUNICIPAL: 039093

Endereço: Rua Boa Vontade, 67 - Centro - Bragança Paulista /SP

Cep: 12900-510 - Tel: (11) 4034-4700 / (11) 4033-7826

E-Mail: manpartsdistribuidora@hotmail.com

**DECLARAÇÃO DE INEXISTÊNCIA DE FATO SUPERVENIENTE IMPEDITIVO
DA HABILITAÇÃO**

PREGÃO ELETRÔNICO Nº 9/2022 - SRP

(Processo Administrativo nº 23854.002044/2022-42)

A empresa **MANPARTS DISTRIBUIDORA COMERCIO E SERVIÇOS EIRELI**, inscrita no CNPJ n 11.493.042/0001-28, por intermédio de seu representante legal o(a) Sr. **MARCOS ROBERTO DE MORAES**, portador da Carteira de Identidade n 29.507.153 e do CPF n 284.653.108-07, **DECLARA**, sob as penas da Lei, que até a presente data **inexistem fatos impeditivos para sua habilitação no presente processo ciente da obrigatoriedade de declarar ocorrências posteriores.**

Bragança Paulista - SP, 29 de Agosto de 2022.

MARCOS ROBERTO DE
MORAES:28465310807

Assinado de forma digital por
MARCOS ROBERTO DE
MORAES:28465310807
Dados: 2022.08.29 21:50:10 -03'00'

Marcos Roberto de Moraes – Titular
CPF: 284.653.108.07

Rua. Boa Vontade, 67 – Centro – 12900-510 - Bragança Paulista – SP – Tel: (11) 4034-4700
E-mail: manpartsdistribuidora@hotmail.com



MANPARTS DISTRIBUIDORA COMÉRCIO E SERVIÇOS EIRELI

CNPJ: 11.493.042/0001-28 I.E: 225.236.792.112 INSC. MUNICIPAL: 039093

Endereço: Rua Boa Vontade, 67 - Centro - Bragança Paulista /SP

Cep: 12900-510 - Tel: (11) 4034-4700 / (11) 4033-7826

E-Mail: manpartsdistribuidora@hotmail.com

**DECLARAÇÃO DE ENQUADRAMENTO COMO MICROEMPRESA OU
EMPRESA DE PEQUENO PORTE**

PREGÃO ELETRÔNICO Nº 9/2022 – SRP

(Processo Administrativo nº 23854.002044/2022-42)

Para fins do disposto no subitem 4.7.1 do Edital do PREGÃO ELETRÔNICO 9/2020, declaro, sob as penas da lei, que a empresa **MANPARTS DISTRIBUIDORA COMERCIO E SERVIÇOS EIRELI**, inscrita no CNPJ 11.493.042/0001-28, cumpre os requisitos legais para a qualificação como microempresa ou empresa de pequeno porte estabelecidos pela Lei Complementar no 123, de 14.12.2006, em especial quanto ao seu art. 3º, estando apta a usufruir o tratamento favorecido estabelecido nessa Lei Complementar e no Decreto nº 8.538, de 06 de outubro de 2015. Declaro, ainda, que a empresa está excluída das vedações constantes do parágrafo 4º do artigo 3º da Lei Complementar nº 123, de 14.12.2006, e que se compromete a promover a regularização de eventuais defeitos ou restrições existentes na documentação exigida para efeito de regularidade fiscal, caso seja declarada vencedora do certame.

Bragança Paulista - SP, 29 de Agosto de 2022.

MARCOS ROBERTO DE MORAES:28465310807

Assinado de forma digital por
MARCOS ROBERTO DE
MORAES:28465310807
Dados: 2022.08.29 21:53:37 -03'00'

Marcos Roberto de Moraes – Titular
CPF: 284.653.108.07



MANPARTS DISTRIBUIDORA COMÉRCIO E SERVIÇOS EIRELI

CNPJ: 11.493.042/0001-28 I.E: 225.236.792.112 INSC. MUNICIPAL: 039093

Endereço: Rua Boa Vontade, 67 - Centro - Bragança Paulista /SP

Cep: 12900-510 - Tel: (11) 4034-4700 / (11) 4033-7826

E-Mail: manpartsdistribuidora@hotmail.com

TERMO DE DECLARAÇÃO DE CIÊNCIA E CONCORDÂNCIA

PREGÃO ELETRÔNICO Nº 9/2022 – SRP

(Processo Administrativo nº 23854.002044/2022-42)

Nome completo: MARCOS ROBERTO DE MORAES, RG: 29.507.153, CPF: 284.653.108-07, Endereço Rua Boa Vontade, 67 – Centro, Bragança Paulista, CEP: 12900-510 - Telefone residencial: (11) 4034-4700 Celular: (11) 97248-9282 E-mail: manpartsdistribuidora@hotmail.com

A realização do cadastro como Usuário Externo no SEI - UFJ e a entrega deste documento importará na aceitação de todos os termos e condições que regem o processo eletrônico, conforme Decreto no 8.539, de 8 de outubro de 2015, e demais normas aplicáveis, admitindo como válida a assinatura eletrônica por meio de login e senha, tendo como consequência a responsabilidade pelo uso indevido das ações realizadas, as quais serão passíveis de apuração civil, penal e administrativa. Ainda, declaro que o endereço informado referente ao meu domicílio é verdadeiro e que são de minha exclusiva responsabilidade: I - o sigilo da senha de acesso, não sendo oponente, em qualquer hipótese, alegação de uso indevido; II - a conformidade entre os dados informados no formulário eletrônico de peticionamento e os constantes do documento protocolizado, incluindo o preenchimento dos campos obrigatórios e anexação dos documentos essenciais e complementares; III - a confecção da petição e dos documentos digitais em conformidade com os requisitos estabelecidos pelo sistema, no que se refere ao formato e ao tamanho dos arquivos transmitidos eletronicamente; IV - a conservação dos originais em papel de documentos digitalizados enviados por meio de peticionamento eletrônico até que decaia o direito da Administração de rever os atos praticados no processo, para que, caso solicitado, sejam apresentados à UFJ para qualquer tipo de conferência; V - a verificação, por meio do recibo eletrônico de protocolo, do recebimento das petições e dos documentos transmitidos eletronicamente; VI - a observância de que os atos processuais em meio eletrônico se consideram realizados no dia e na hora do recebimento pelo SEI, considerando-se tempestivos os atos praticados até as 23 horas e 59 minutos e 59 segundos do último dia do prazo, considerado sempre o horário oficial de Brasília, independente do fuso horário em que se encontre o usuário externo; VII - a consulta periódica ao SEI ou ao sistema por meio do qual efetivou o peticionamento eletrônico, a fim de verificar o recebimento de intimações,

considerando-se realizadas na data em que efetuar sua consulta no sistema ou, não efetuada a consulta, quinze dias após a data de sua expedição; VIII - as condições de sua rede de comunicação, o acesso a seu provedor de internet e a configuração do computador utilizado nas transmissões eletrônicas. Para que o cadastro seja liberado o Usuário deve comparecer ao Centro de Informação, Documentação e Arquivo (Cidarq) da UFG e apresentar os seguintes documentos: • O original do presente Termo assinado; • RG (ou outro documento de identificação oficial com foto) e CPF. Atenção: Alternativamente, os documentos poderão ser entregues por terceiro ou enviados por Correios. Nestes casos deverão ser entregues cópia do RG e do CPF autenticados em cartório e o presente Termo com reconhecimento de firma em cartório. Os documentos deverão ser endereçados à Diretoria de Compras e Licitações - DCL/UFJ (Rua Riachuelo, 1530 – Setor Samuel Graham – Jatai/GO – CEP: 75.804 – 020).

Bragança Paulista - SP, 29 de Agosto de 2022.

MARCOS ROBERTO DE MORAES:28465310807
Assinado de forma digital por
MARCOS ROBERTO DE
MORAES:28465310807
Dados: 2022.08.29 21:48:34 -03'00'

Marcos Roberto de Moraes – Titular
CPF: 284.653.108.07

Rua. Boa Vontade, 67 – Centro – 12900-510 - Bragança Paulista – SP – Tel: (11) 4034-4700
E-mail: manpartsdistribuidora@hotmail.com