

**FREEDOM DO BRASIL**

Rua Martinho Van Biene, 577 - CASA CINZA DE ESQUINA -
JARDIM IRIRIU - Joinville - SC - CEP: 89225-450

FREEDOM DO BRASIL LTDA

CNPJ: 35733585000133 IE: 261087266

4732783747

comercial.03@freedomdobrasil.com.br

UNIVERSIDADE FEDERAL DE JATAI

CNPJ: 35.840.659/0001-30

BR-364, 3800 - QUADRAAREA
URBANA - Jataí - GO - CEP: 75801-615

LOTE AREA

KM 192 - ZONA DE EXPANSAO

6436068202

DCF.JATAI@UFG.BR

Validade da proposta
02/08/2023

Previsão de entrega
15 DIAS

Pregão Eletrônico N° 5/2023 (SRP)

UASG 156678 - UNIVERSIDADE FEDERAL DE JATAI

Qt.	Produto/Serviço	Detalhe do item	Valor unitário	Subtotal
61	31010058 - PROJETOR DE IMAGEM 4000 ANSI LM MARCA MSE MODELO SA350 ANDROID	G.1 ITEM: .1.1	2.840,00	173.240,00
61	SUPOR8 - Suporte Projetor Teto Protetor Gaiola Branco	G.1 ITEM: .1.2	380,00	23.180,00
61	CABOH3 - Cabo Hdmi Gold 15m Metros Mts 4k 3d Full Hd Blindado	G.1 ITEM: .1.3	160,00	9.760,00
61	CABOD2 - Cabo de extensão HDMI UGREEN 4K extensor HDMI macho para fêmea	G.1 ITEM: .1.4	31,90	1.945,90
			Total	208.125,90
			Valor líquido	208.125,90

Forma de pagamento:

DADOS BANCÁRIOS

BANCO DO BRASIL

BC: 001

AG: 0828-1

C/c: 53361-0

PIX 35.733.585/0001-33 (CNPJ)

FREEDOM DO BRASIL LTDA

Observações:

FRETE CIF

Jataí (GO)

Edimar Vernillo Junior
Sócio Administrador
CPF: 066.599.879-16
Freedom do Brasil LTDA
CNPJ: 35.733.585/0001-33



ATESTADO DE CAPACIDADE TÉCNICA

O TRIBUNAL DE JUSTIÇA DO ESTADO DA BAHIA, CNPJ 13.100.722/0001-60, situada, à Quinta Avenida do CAB, 560, Centro Administrativo da Bahia, Salvador/BA., atesta para os devidos fins que a empresa Diagrama Tecnologia Eireli, inscrita no CNPJ sob nº 10.918.347/0001-71, situada na rua Itagi, 599, Ed Mediterrâneo, Sala 305 a 308, Vilas do Atlântico, Lauro de Freitas - BA, forneceu o material descrito abaixo e cumpriu satisfatoriamente o prazo de entrega e todos os serviços de pós-venda.

Produto: Scanners

Quantidade: 1231

Serviço de Garantia do produto: O serviço de suporte e garantia fora prestado pela rede de assistência técnica do fabricante, com suporte técnico (instalação, configuração e treinamento).

Contrato	Qtde	Modelo do Scanner	Período do Contrato	Prazo de Garantia
004/2015-AQ	200	i2800	19/05/15 à 19/05/19	48 meses onsite
005/2015-AQ	100	i3200	10/06/15 à 10/06/17	12 meses onsite
008/2016-AQ	306	i2400/i2420	08/06/16 à 08/06/19	36 meses onsite
020/2017-AQ	500	i1150	23/05/17 à 23/05/21	48 meses onsite
Aditamento de Fornecimento 06/17-AAQ ao Contrato 020/2017-AQ	125	I1150	22/11/17 à 22/11/21	48 meses onsite

Atestamos que tais fornecimentos/prestações de serviços foram executados satisfatoriamente, não existindo em nossos registros, até a presente data, fatos que desabonem sua conduta e responsabilidade com as obrigações assumidas.

Salvador 29, 08, 2019

Assinatura/Carimbo
Email: jllparente@tjba.jus.br
Telefone: (71) 3372-1561

CAD: 968.330-5

ATESTADO DE CAPACIDADE TÉCNICA

O **TRIBUNAL DE JUSTIÇA DO ESTADO DA PARAÍBA**, CNPJ 09.283.185/0001-63, com sede na Praça João Pessoa, s/n, Centro, João Pessoa Paraíba, ATESTA para os devidos fins que a empresa Diagrama Tecnologia LTDA, inscrita no CNPJ sob nº 10.918.347/0001-71, situada na Rua André Luiz Ribeiro da Fonte, 25/26, Ed Mediterrâneo, Sala 305, Vilas do Atlântico Lauro de Freitas - BA, forneceu, através do contrato 015/2017 com vigência de 48 (quarenta e oito) meses, o material descrito abaixo e cumpriu satisfatoriamente o prazo de entrega e todos os serviços de pós-venda.

Material	Descrição	Qtde
Scanners	Kodak Alaris, modelo i1150 com kit sobressalentes de consumíveis e garantia de 48 meses na modalidade onsite.	369

Atestamos que tais fornecimentos, serviço de instalação, treinamento operacional dos equipamentos e configuração foram executados satisfatoriamente, não existindo em nossos registros, até a presente data, fatos que desabonem sua conduta e responsabilidade com as obrigações assumidas.

João Pessoa - PB, ____ de _____ de 2017.

Assinatura/Carimbo

Telefone:

E-mail:



Poder Judiciário do Estado do Rio de Janeiro
Diretoria Geral de Logística (DGLOG)
Departamento de Licitações e Formalização de Ajustes (DELFA)
Serviço de Registro Cadastral (SERCA)

MINUTA DE ATESTADO DE CAPACIDADE TÉCNICA

Atestamos, para os devidos fins, que a sociedade empresária **DIAGRAMA TECNOLOGIA LTDA.**, com endereço na Rua André Luiz Ribeiro Fonte s/n, lote 25/26 Edif. Mediterrâneo Trade e sala 305 loteam. Jardim Belo H, Vilas do Atlantico, lauro de Freitas - BA, CEP: 42.700-000, inscrita no **CNPJ/MF sob o nº 10.918.347/0001-71**, foi contratada pelo **TRIBUNAL DE JUSTIÇA DO ESTADO DO RIO DE JANEIRO**, com endereço na Avenida Erasmo Braga nº 115 – Centro – Rio de Janeiro – RJ, CEP: 20.020-903, inscrito no CNPJ/MF sob o nº 28.538.734/0001-48, conforme **Termo de Contrato nº 003/342/2017; nota de encomenda nº 340/2017 , e empenho nº 1840/2017, (Processo Administrativo nº 082.204/2017).**

OBJETO: Fornecimento de 539 (quinhentos e trinta e nove) scanners de mesa duplex, em adesão à Ata de Registro de Preços nº 22/2016, do Tribunal de Justiça do Estado da Paraíba.

Integra o presente atestado a **Nota de Recebimento de Material – NRM nº 574/2017**, discriminando o item que compõe o objeto do contrato, em 01(uma) folha, em anexo, em cópia autenticada pelo responsável do Serviço de Registro Cadastral – SERCA, do Departamento de Licitações e Formalização de Ajustes – DELFA.

Atestamos, ainda, que a execução do contrato ocorreu de forma **satisfatória** quanto ao prazo de entrega, atendendo às especificações, conforme informação do Departamento de Patrimônio e Material nos autos do **Processo Administrativo/TJRJ nº 029.209/2018.**

Processo Administrativo nº 029.209/2018

A cópia do atestado assinado digitalmente poderá ser conferida no site do Tribunal:
www.tjrj.jus.br - licitações - cadastro de fornecedores - atestados emitidos



Por fim, informamos que até o presente momento não constam penalidades aplicadas à sociedade empresária em tela e, tampouco, existem procedimentos apuratórios em andamento, decorrentes de infração contratual durante a execução do contrato.

Rio de Janeiro, 02 de março de 2018.

TIAGO JUNGER
Mat. 01/27.382
Diretor do Departamento de Licitações e Formalização de Ajustes

Processo Administrativo nº 029.209/2018

A cópia do atestado assinado digitalmente poderá ser conferida no site do Tribunal:
www.tjrj.jus.br - licitações - cadastro de fornecedores - atestados emitidos

TIAGO DA CRUZ
JUNGER DE
CARVALHO:27382

Assinado em
02/03/2018 16:43:32
PJE Local: TJ-RJ





PODER JUDICIÁRIO DO ESTADO DO RIO DE JANEIRO

Diretoria Geral de Logística

Departamento de Patrimônio e Material

Divisão de Almoxarifado

NOTA DE RECEBIMENTO DE MATERIAL - NRM GLOBAL - ESTOQUE

No.: 2017000574

DATA DA N.R.M.: 11/09/2017

NAD: 20171847 DATA DA NAD: 31/07/2017 PROCESSO: 2017082204 NEM: 2017000340 R.M.: 20170049
FORNECEDOR 14589 - Diagrama Tecnologia LTDA - EPP
ENDEREÇO: Rua: Andre Luiz Ribeiro Fonte S/N Lotes 25/26 Edif. Mediterraneo Trade - sala 305 Loteam. Jardim Belo H Lauro de Freitas BA

ITEM	CÓD. MATERIAL	DESCRIÇÃO DO MATERIAL	UF	QTDE.	PREÇO NEM	VALOR ITEM NEM	VALOR DESC.	VALOR ITEM NRM
1	7440-655-9784-4	SCANNER DE MESA - DUPLEX	UN	539	1.326,21	714.827,19	0,00	714.827,19

Despesa: 44905216

TOTAL: R\$ 714.827,19

º Nota Fiscal	Data	Valor	Desconto
7296	24/08/2017	714.827,19	0,00
Total Geral:		R\$ 714.827,19	

VALOR TOTAL DA NRM: R\$ 714.827,19 (SETECENTOS E QUATORZE MIL, OITOCENTOS E VINTE E SETE REAIS E DEZENOVE CENTAVOS)

OBSERVAÇÕES:

MATERIAL RECEBIDO NO ALMOXARIFADO CENTRAL NITERÓI EM 30/08/2017 POR DIEGO DA SILVA TOMÉ A SERVIÇO DO SERMA. DANFE 7296.

ACEITE DA DIET POR ELIEZER DE SOUZA, MAT. 80821.

FOI GERADO O ARM /2017.

Confere com o original
em 02/03/18
Matr. 16719

EMITENTE:
ANA CAROLINA ARAUJO ASSAD
MATRÍCULA: T34989

CONFERENTE:
MATRÍCULA:

DIRETOR DA DIV. DE MATERIAL:
MATRÍCULA:



PODER JUDICIÁRIO DO ESTADO DE RONDÔNIA
TRIBUNAL DE JUSTIÇA
COORDENADORIA DE INFORMÁTICA

ATESTADO DE CAPACIDADE TÉCNICA

Atestamos para os devidos fins, que a empresa **DIAGRAMA TECNOLOGIA LTDA-ME**, inscrita no CNPJ sob o N. 10.918.347/0001-71, estabelecida na Rua André LR Fonte, S/N Lotes 25/26, Edifício Mediterrâneo, Sala 305, Vilas do Atlântico, Lauro de Freitas-BA, forneceu para o Tribunal de Justiça do Estado de Rondônia, os equipamentos abaixo relacionados, conforme processo 36807-44.2013 – Pregão Eletrônico N. 097/2013- DEC:

Qtd.	Descrição
800	Scanner Kodak: modelo I2400 SCANNER DUPLEX automático.

Informamos ainda, de acordo com a referida aquisição, que a empresa supramencionada forneceu satisfatoriamente, e que até esta data, não há no cadastro de fornecedores deste Poder, registro de qualquer fato que desabone sua conduta e responsabilidade com as obrigações assumidas.

Porto Velho - RO, 07 de janeiro de 2014.

Almir dos Santos Albuquerque
Coordenador de Informática

ATESTADO DE CAPACIDADE TÉCNICA

A UNEF - UNIDADE DE ENSINO SUPERIOR DE FEIRA DE SANTANA, CNPJ 03.401.083/0001-19, com sede na AV. DEP. LUIS EDUARDO MAGALHÃES, SN, SUBAÉ- FEIRA DE SANTANA-BA CEP: 44.079-002, ATESTA para os devidos fins que a empresa DIAGRAMA TECNOLOGIA EIRELI, inscrita no CNPJ sob nº 10.918.347/0001-71, RUA ITAGI, 599, EDIF MEDITERRANEO, SALA 305, JD BELO HORIZONTE - PITANGUEIRAS, Lauro de Freitas-BA - CEP: 42701-370, forneceu, o material descrito abaixo e cumpriu satisfatoriamente o prazo de entrega e todos os serviços de pós-venda.

NF	Material	Descrição	Quantidade
8.111	PROJETOR	PROJETOR POWERLITE S41+ (BRASIL)	07

Atestamos que tais fornecimentos foram executados satisfatoriamente, não existindo em nossos registros, até a presente data, fatos que desabonem sua conduta e responsabilidade com as obrigações assumidas.

Feira de Santana, 04 de Março de 2019.



Comprador(a): Viviane Neris

Assinatura/Carimbo

Telefone:

E-mail:

Viviane Neris
UNEF, Unidade de Ensino
Superior de Feira de Santana
Compras

03.401.083/0001-19
UNEF - UNIDADE DE ENSINO SUPERIOR DE
FEIRA DE SANTANA LTDA
AV. DEP. LUIS EDUARDO MAGALHÃES, S/N
SUBAÉ- CEP. 44.079-002
FEIRA DE SANTANA - BA



ATESTADO DE CAPACIDADE TÉCNICA

A **Junta Comercial do Estado de Goiás**, autarquia estadual, inscrita no CNPJ/MF sob o nº 02.088.698/0001-74, com sede à Rua 259, esquina com a Rua 260, quadra 85-A, lotes 05 a 08, Setor Leste Universitário, CEP 74.610-230, Goiânia-GO, **atesta** para os devidos fins que a empresa **Diagrama Tecnologia Ltda.**, inscrita no CNPJ/MF sob o nº 10.918.347/0001-71, situada à Rua André Luiz Ribeiro da Fonte, nº 25/26, Edifício Mediterrâneo, Sala 305 a 308, Vilas do Atlântico Lauro de Freitas - BA, **forneceu** o material abaixo descrito, não existindo até a presente data fatos que desabonem sua conduta e responsabilidade para com as obrigações assumidas.

Material	Descrição	Quantidade
Scanner	Kodak i4600	01
Software	Kodak Pro Grupo E 01 (um) ano de garantia, suporte e atualização	01

Goiânia – GO, 18 de novembro de 2015.

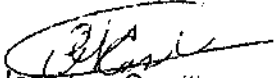
Carlos Henrique Carrilho de Castro
Portaria 379/2015 – PRES.

ATESTADO DE CAPACIDADE TÉCNICA

A empresa **SECRETARIA DE SAÚDE DE SALVADOR**, CNPJ08.086.458/0001-17, situada à RUA DA GRÉCIA, S/N, COMÉRCIO, CEP 40.010.101, SALVADOR-BA, atesta para os devidos fins que a empresa Diagrama Tecnologia LTDA, inscrita no CNPJ sob nº 10.918.347/0001-71, situada na Rua André Luiz Ribeiro da Fonte, 25/26, Ed Mediterrâneo, Sala 305, Jardim Belo Horizonte, Vilas do Atlântico Lauro de Freitas-BA, forneceu o material descrito abaixo e cumpriu satisfatoriamente o prazo de entrega e todos os serviços de pós-venda.

Material	Descrição	Qtde
Scanner	Kodak i2400	10
Scanner	Kodak i3200	01

Atestamos que tais fornecimentos/prestações de serviços foram executados satisfatoriamente, não existindo em nossos registros, até a presente data, fatos que desabonem sua conduta e responsabilidade com as obrigações assumidas.

Salvador, 13 de outubro de 2015.



Ariovaldo N. Borges Junior
Gestor NTI

ATESTADO DE CAPACIDADE TÉCNICA

A SEMGE - SECRETARIA MUNICIPAL DE GESTÃO, CNPJ 13.927.801/0003-00, com sede na AV VALE DOS BARRIS, 125, CENTRO, SALVADOR-BA – CEP: 40.070-310, ATESTA para os devidos fins que a empresa Diagrama Tecnologia EIRELI, inscrita no CNPJ sob nº 10.918.347/0001-71, situada na Rua Itagi, 599, Ed Mediterrâneo, Sala 305, Pitangueiras, Lauro de Freitas - BA, forneceu, o material descrito abaixo e cumpriu satisfatoriamente o prazo de entrega e todos os serviços de pós-venda.

NF	Material	Descrição	Qtde
7973	Projektor EPSON	Projektor EPSON, modelo S41+	01

Atestamos que tais fornecimentos foram executados satisfatoriamente, não existindo em nossos registros, até a presente data, fatos que desabonem sua conduta e responsabilidade com as obrigações assumidas.

Salvador, 20 de fevereiro de 2019.

Edineide Azevedo
Assinatura/Carimbo

 819285



**ESTADO DE PERNAMBUCO
TRIBUNAL DE CONTAS**

ATESTADO DE CAPACIDADE TÉCNICA

O TRIBUNAL DE CONTAS DO ESTADO DE PERNAMBUCO, CNPJ 11.435.633/0001-49, situada à RUA DA AURORA, Nº 885, BOA VISTA, CEP 50.050-910, RECIFE-PE, atesta para os devidos fins que a empresa Diagrama Tecnologia LTDA, inscrita no CNPJ sob nº 10.918.347/0001-71, situada na Rua André Luiz Ribeiro da Fonte, 25/26, Ed Mediterrâneo. Salá 305 a 308, Vilas do Atlântico Lauro de Freitas - BA, foi vencedora do processo licitatório nº 74/2013, Pregão 51/13, tendo fornecido o material descrito abaixo e cumprido satisfatoriamente o prazo de entrega e todos os serviços de pós-venda.

Material	Descrição	Qtde
Scanner	Kodak i3200	01

Atestamos que este fornecimento foi executado satisfatoriamente, não existindo em nossos registros, até a presente data, fatos que desabonem sua conduta e responsabilidade com as obrigações assumidas.

Recife, 16 de Novembro de 2015.

Fernando de Arruda Nunes
GITI (Gerência de Infraestrutura de TI)



ATESTADO DE CAPACIDADE TÉCNICA

A empresa **ZDOC - TECNOLOGIA EM DOCUMENTOS E SISTEMAS LTDA - EPP**, CNPJ 10.781.723/0001-29, situada à AV CARLOS RODRIGUES DA CRUZ, S/N, CAPUCHO, ARACAJU-SE, CEP 49.080-190, , atesta para os devidos fins que a empresa Diagrama Tecnologia LTDA, inscrita no CNPJ sob nº 10.918.347/0001-71, situada na Rua André Luiz Ribeiro da Fonte, 25/26, Ed Mediterrâneo, Sala 305 a 308, Vilas do Atlântico Lauro de Freitas - BA, forneceu o material descrito abaixo e cumpriu satisfatoriamente o prazo de entrega e todos os serviços de pós-venda.

Material	Descrição	Qtde
Scanners	Kodak i4200	01

Atestamos que tais fornecimentos/prestações de serviços foram executados satisfatoriamente, não existindo em nossos registros, até a presente data, fatos que desabonem sua conduta e responsabilidade com as obrigações assumidas.

Aracaju, 13 de novembro de 2015

Sérgio Melo
Cel: (79) 9 8846-0787
sergio@zdoc.com.br

ZDOC TECNOLOGIA EM
DOCUMENTOS E SISTEMAS LTDA - EPP
Administrador

10.781.723/0001-29
ZDOC TECNOLOGIA EM DOCUMENTOS
E SISTEMAS LTDA - EPP
Av. Carlos Rodrigues da Cruz, s/nº
8. Capucho CEP 49086-190
Aracaju SE

Rua José Ramos da Silva, 228 Sala 14
Bairro 13 de Julho, CEP 49.020-200 Aracaju -SE

FQ412-001 - ATESTADO DE CAPACIDADE TÉCNICA – FORNECIMENTO DE BENS

Atestamos, para fim exclusivo de participação em licitação, que a empresa DIAGRAMA TECNOLOGIA LTDA - ME, com sede à Rua André Luiz Ribeiro Fonte s/nº lotes 25 e 26, Vilas do Atlântico, Lauro de Freitas - BA, inscrita no Cadastro Nacional da Pessoa Jurídica do Ministério da Fazenda sob o número 10.918.347/0001-71 forneceu à BB Tecnologia e Serviços S.A., os bens abaixo relacionados:

ITEM	ORDEM DE COMPRA	QUANTIDADE
T-20 FONTE EXTERNA CA/CC 24V 1,875A PLUG P3 TOMADA IEC 320 C8 C/LED PARA SCANNER KODAK I2600	161782	50
T-10 SCANNER ADF DUPLEX A4 50 PPM USB KODAK I2600	161782	200
T-10 MESA DIGITALIZADORA OFICIO PARA SCANNER KODAK I2600	161782	5

Atestamos ainda que o fornecimento foi executado de acordo com os parâmetros de qualidade exigidos, nos prazos pactuados, não existindo, em nossos registros, até a presente data, fatos que desabonem sua conduta e responsabilidade com as obrigações assumidas.

Rio de Janeiro, 26 de outubro de 2015.

Nome: SÉRGIO G. WENCESLAU
Cargo: Gerente de Divisão- DGCO
Divisão: IDENT. M 233 422
CPF 140.275.506-68

**MINISTÉRIO DO PLANEJAMENTO, DESENVOLVIMENTO E GESTÃO**

Secretaria Executiva

Diretoria de Administração

Coordenação-Geral de Gestão de Contratos

Esplanada dos Ministérios, Bloco K, Sobreloja, Sala 150 - CEP: 70040-906

Telefone: (61) 2020-4015

ATESTADO DE CAPACIDADE TÉCNICA

A empresa **Ministério do Planejamento, Desenvolvimento e Gestão, CNPJ nº 00.489.828/0007-40, situado no Bloco K, 2º andar, Sala 270, Esplanada dos Ministérios, CEP nº 70.040-906, Brasília/DF**, atesta para os devidos fins que a empresa Diagrama Tecnologia Ltda., inscrita no CNPJ nº 10.918.347/0001-71, situada na Rua André Luiz Ribeiro da Fonte, 205/26, Ed. Mediterrâneo, Sala 305 a 308, Vilas do Atlântico, Lauro de Freitas/BA, forneceu material descrito abaixo e cumpriu satisfatoriamente o prazo de entrega e todos os serviços de pós-venda.

MATERIAL	DESCRIÇÃO	QUANTIDADE
Scanners	Kodak i2600L	54

Atestamos ainda, que tais fornecimentos/prestações de serviços foram executados de acordo com os parâmetros técnicos de qualidade exigidos e no prazo pactuado, não existindo, em nossos registros, até e presente data, fatos que desabonem sua conduta e responsabilidade como as obrigações assumidas.

Brasília/DF, 05 de julho de 2016.

LUIZ AUGUSTO DEIRÓ PAIXÃO
Coordenador-Geral de Gestão de Contratos



Documento assinado eletronicamente por **LUIZ AUGUSTO DEIRÓ PAIXÃO, Coordenador-Geral**, em 05/07/2016, às 16:11.



A autenticidade do documento pode ser conferida no site [<https://seimp.planejamento.gov.br/conferir>], informando o código verificador **2068388** e o código CRC **926581C3**.



ATESTADO DE CAPACIDADE TÉCNICA

O TRIBUNAL DE JUSTIÇA DO ESTADO DA BAHIA, CNPJ 13.100.722/0001-60, situada, à Quinta Avenida do CAB, 560, Centro Administrativo da Bahia, Salvador/BA., atesta para os devidos fins que a empresa Diagrama Tecnologia Eireli, inscrita no CNPJ sob nº 10.918.347/0001-71, situada na rua Itagi, 599, Ed Mediterrâneo, Sala 305 a 308, Vilas do Atlântico, Lauro de Freitas - BA, forneceu o material descrito abaixo e cumpriu satisfatoriamente o prazo de entrega e todos os serviços de pós-venda.

Produto: Scanners

Quantidade: 1231

Serviço de Garantia do produto: O serviço de suporte e garantia fora prestado pela rede de assistência técnica do fabricante, com suporte técnico (instalação, configuração e treinamento).

Contrato	Qtde	Modelo do Scanner	Período do Contrato	Prazo de Garantia
004/2015-AQ	200	i2800	19/05/15 à 19/05/19	48 meses onsite
005/2015-AQ	100	i3200	10/06/15 à 10/06/17	12 meses onsite
008/2016-AQ	306	i2400/i2420	08/06/16 à 08/06/19	36 meses onsite
020/2017-AQ	500	i1150	23/05/17 à 23/05/21	48 meses onsite
Aditamento de Fornecimento 06/17-AAQ ao Contrato 020/2017-AQ	125	i1150	22/11/17 à 22/11/21	48 meses onsite

Atestamos que tais fornecimentos/prestações de serviços foram executados satisfatoriamente, não existindo em nossos registros, até a presente data, fatos que desabonem sua conduta e responsabilidade com as obrigações assumidas.

José Leonardo de Lima Parente
Coordenador de Atendimento Técnico -
Cadastro 968.330-5

Salvador 29, 08 2019

Assinatura/Carimbo
Email: jllp@rente@tjba.jus.br
Telefone: (71) 3372-1561

CAD: 968.330-5

ATESTADO DE CAPACIDADE TÉCNICA

A PREFEITURA MUNICIPAL DE MATA DE SÃO JOÃO - BA, CNPJ: **13.805528/0001-80**, situada à Rua Luiz Antonio Garcez, nº 140, Centro, Mata de São João – BA, atesta para os devidos fins que a empresa **Diagrama Tecnologia Eireli**, inscrita no CNPJ sob nº **10.918.347/0001-71**, situada na **Rua Itagi, nº 599, Ed Mediterrâneo Sala 305 a 308 / Vilas do Atlântico Lauro de Freitas – BA**, forneceu o material descrito abaixo e cumpriu satisfatoriamente o prazo de entrega e todos os serviços de pós-venda.

Material / Serviço
20 (vinte) Kits de consumíveis para scanners da série i3000 da Kodak Alaris
94 (noventa e quatro) Kits de consumíveis para scanners da série S2000 da Kodak Alaris

Atestamos que tais fornecimentos/prestações de serviços foram executados satisfatoriamente, não existindo em nossos registros, até a presente data, fatos que desabonem sua conduta e responsabilidade com as obrigações assumidas.

Mata de São João, 10 de Agosto de 2021,

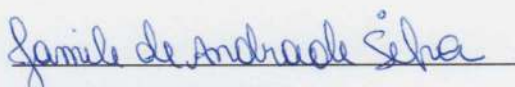

Nome do responsável

Função: Subcoordenadora

Matricula: 7946

Email: jamil.silva@pmsj.ba.gov.br

Tel.contato: (71) 99617-7243

ATESTADO**FORNECIMENTO DE BENS**

ATESTAMOS, para fim exclusivo de participação em licitação, que a empresa Diagrama Tecnologia Ltda EPP com sede à Rua André Luiz Ribeiro da Fonte, S/N, Lotes 25/26, Edifício Mediterrâneo, sala 305, Vilas do Atlântico, Lauro de Freitas (BA), CEP: 42.700-000, inscrita no Cadastro Nacional da Pessoa Jurídica do Ministério da Fazenda – CNPJ, sob o número 10.918.347/0001-71, forneceu ao Banco do Brasil S.A., os bens abaixo relacionados:

Ata de Registro de Preço: 201474192915

Vigência: 06/06/2014 a 06/06/2015

Bem fornecido: Scanner Automático sem flatbed, marca Kodak, modelo i2600L

Quantidade Estimada: até 4.000 (quatro mil) unidades

Quantidade Fornecida (até 15/10/2014): 999 (novecentos e noventa e nove) unidades

Curitiba (PR), 15 de outubro de 2014

Dinop / Cenop Logística Curitiba PR / Administração de Contratos 8



Gelson Tschoeke
Gerente de Área



Sandra Regina Batista
Gerente de Setor

ATESTADO**FORNECIMENTO DE BENS**

ATESTAMOS, para fim exclusivo de participação em licitação, que a empresa Diagrama Tecnologia Ltda EPP com sede à Rua André Luiz Ribeiro da Fonte, S/N, Lotes 25/26, Edifício Mediterrâneo, sala 305, Vilas do Atlântico, Lauro de Freitas (BA), CEP: 42.700-000, inscrita no Cadastro Nacional da Pessoa Jurídica do Ministério da Fazenda – CNPJ, sob o número 10.918.347/0001-71, forneceu ao Banco do Brasil S.A., os bens abaixo relacionados:

Ata de Registro de Preço: 201474192915

Vigência: 06/06/2014 a 06/06/2015

Bem fornecido: Scanner Automático sem flatbed, marca Kodak, modelo i2600L

Quantidade Estimada: até 4.000 (quatro mil) unidades

Quantidade Fornecida: 1179 (um mil, cento e setenta e nove) unidades

Curitiba (PR), 27 de julho de 2015.

Disec / Cenop Logística Curitiba PR / Administração de Contratos 8

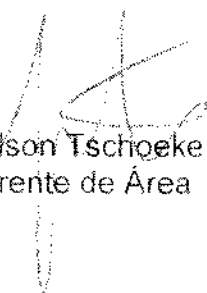

Gelson Tschöeke
Gerente de Área



Sandra Regina Batista
Gerente de Setor

ATESTADO DE CAPACIDADE TÉCNICA

A empresa DEFENSORIA PÚBLICA DO ESTADO DA BAHIA, CNPJ 07.778.585/0001-14, situada, à Av. Ulisses Guimarães, nº 3.386, Edf. Multi Cab Empresarial, CEP: 41.219-400, Sussuarana, Salvador/BA., atesta para os devidos fins que a empresa Diagrama Tecnologia LTDA, inscrita no CNPJ sob nº 10.918.347/0001-71, situada na Rua André Luiz Ribeiro da Fonte, 25/26, Ed Mediterrâneo, Sala 305 a 308, Vilas do Atlântico Lauro de Freitas - BA, forneceu o material descrito abaixo e cumpriu satisfatoriamente o prazo de entrega e todos os serviços de pós-venda.

Material	Descrição	Qtde
Scanners	Kodak i940 com 36 meses de garantia onsite	50

Atestamos que tais fornecimentos/prestações de serviços foram executados satisfatoriamente, não existindo em nossos registros, até a presente data, fatos que desabonem sua conduta e responsabilidade com as obrigações assumidas.

Salvador 02, SETEMBRO, 2016

Assinatura/Carimbo
Email RICARDO.BORGES@DEFENSORIA.BA.DEF.BR
Telefone (71) 99947-0476

Ricardo A. Borges Santana
Coordenador de Informática



ESTADO DO PARÁ

Defensoria Pública do Estado do Pará

GABINETE DA DIRETORIA ADMINISTRATIVA E FINANCEIRA

Travessa Campos Sales, 280 – Bairro Campina – Belém/PA – CEP:66019-050

Telefone: (91)3217-2322/3217-2307

Belém, 26 de janeiro de 2018

ATESTAMOS para os devidos fins que a empresa DIAGRAMA TECNOLOGIA LTDA-ME, inscrita no CNPJ sob nº 10.918.347/0001-71, com sede na Rua André Luiz Ribeira da Fonte, S/nº, Lote 25/26, sala 305, Vilas do Atlântico, CEP 42700-000, Lauro de Freitas, Bahia, forneceu através do Contrato nº 046/2017, celebrado com essa Defensoria, 125 (cento e vinte e cinco) scanners duplex padrão A4 avançado, KODAK, modelo i1150 com prazo de garantia de 48 (quarenta e oito) meses, "onsite", cumprindo com suas obrigações dentro dos padrões de qualidade e prazos contratados, não havendo até esta data nada que desabone sua conduta.

Anderson Serrão Pinto

Diretor Administrativo e Financeiro

Dr. Anderson Serrão Pinto
Defensor Público
DA. Administrativo e Financeiro

ATESTADO DE CAPACIDADE TÉCNICA

atesta para os devidos fins que a empresa **Diagrama Tecnologia LTDA**, inscrita no CNPJ sob nº 10.918.347/0001-71, situada na Rua André Luiz Ribeiro da Fonte, 25/26, Ed Mediterrâneo, Sala 305, Jardim Belo Horizonte, Vilas do Atlântico Lauro de Freitas-BA, forneceu esta SESAB 161 Scanner referente a Nota Fiscal nº 4634 e AFM 19.004.00424/2014, correspondente a entrega do Pregão Eletrônico 084/2013, não constando em nossos registros, nada que a desabone até a presente data, como fornecedora.

Salvador, 15 de outubro de 2014

Coordenador de Compras
Leonardo Mota



FQ412-001: ATESTADO DE CAPACIDADE TÉCNICA - FORNECIMENTO DE BENS

Atestamos, para fim exclusivo de participação em licitação, que a empresa DIAGRAMA TECNOLOGIA EIRELI - EPP, com sede Rua Itagi, nº 599, Edifício Mediterrâneo Trade & Medica, sala 305, Loteamento Jardim Belo Horizonte, Lotes 25 e 41, quadra 0009, Pitangueiras, Lauro de Freitas/BA, inscrita no Cadastro Nacional da Pessoa Jurídica do Ministério da Fazenda sob o número 10.918.347/0001-71 fornece à BB Tecnologia e Serviços S.A. inscrita no CNPJ sob o número 42.318.949/0001-84, os bens abaixo relacionados:

ORDEM DE COMPRA	ITEM	QUANTIDADE
1775246	MÓDULO DE SEPARAÇÃO PARA SCANNER KODAK ALARIS I900	50
8467839	MÓDULO DE ALIMENTAÇÃO PARA SCANNER KODAK ALARIS I900	50
1775246	MÓDULO DE SEPARAÇÃO PARA SCANNER KODAK ALARIS I900	50
8467839	MÓDULO DE ALIMENTAÇÃO PARA SCANNER KODAK ALARIS I900	50
1775246	MÓDULO DE SEPARAÇÃO PARA SCANNER KODAK ALARIS I900	50
8467839	MÓDULO DE ALIMENTAÇÃO PARA SCANNER KODAK ALARIS I900	50

Atestamos ainda que o fornecimento foi executado de acordo com os parâmetros de qualidade exigidos, nos prazos pactuados, não existindo, em nossos registros, até a presente data, fatos que desabonem sua conduta e responsabilidade com as obrigações assumidas.

Rio de Janeiro, 01 de novembro de 2021.

André Duarte dos Santos
Gerência de Divisão Dicof/Gesuc
E-mail: andré@bbts.com.br
Telefone: (61) 3348-5500

Sérgio Gonzaga Wenceslau
Gerência de Divisão Dilic/Gesuc
E-mail: wenceslau@bbts.com.br
Telefone: (61) 3348-5500

ATESTADO DE CAPACIDADE TÉCNICA - FORNECIMENTO DE BENS



Estado do Piauí Tribunal de Contas



ATESTADO DE CAPACIDADE TÉCNICA

O **TRIBUNAL DE CONTAS DO ESTADO DO PIAUÍ**, CNPJ 05.818.935/0001-01, situado à AV. PEDRO FREITAS, Nº 2100, CENTRO ADMINISTRATIVO, CEP 64.018-900, TERESINA-PI, atesta para os devidos fins que a empresa Diagrama Tecnologia LTDA, inscrita no CNPJ sob nº 10.918.347/0001-71, situada na Rua André Luiz Ribeiro da Fonte, 25/26, Ed Mediterrâneo, Sala 305 a 308, Vilas do Atlântico Lauro de Freitas - BA, forneceu o material descrito abaixo e cumpriu satisfatoriamente o prazo de entrega e os serviços de pós-venda requeridos até o momento.

Material	Descrição	Qtde
Scanners	Kodak i3200	03

Atestamos que tais fornecimentos/prestações de serviços foram executados satisfatoriamente, não existindo em nossos registros, até a presente data, fatos que desabonem sua conduta e responsabilidade com as obrigações assumidas.

Teresina (PI) 27 de Janeiro de 2017.

Assinatura/Carimbo

Heilano de Paulo Girão Sampaio
Matricula nº 97.850-7
Chefe da Divisão de Patrimônio
e Serviços Gerais

PREFEITURA MUNICIPAL DE PONTA GROSSA

AV. VISCONDE DE TAUNAY, Nº 950 - RONDA - CEP - 84051-000
SECRETARIA MUNICIPAL DE INFRAESTRUTURA E PLANEJAMENTO – S.M.I.P.
DEPARTAMENTO DE COMPRAS

ATESTADO DE CAPACIDADE TÉCNICA Nº 05/2023

A **Prefeitura Municipal de Ponta Grossa**, inscrita no CNPJ sob o nº **76.175.884/0001-87**, situada à Avenida Visconde de Taunay, nº 950, CEP 84.051-000, Bairro da Ronda, no Município de Ponta Grossa, Paraná, atesta, para os devidos fins, nos termos do protocolo virtual sistema SEI nº 001936/2023, que a empresa **DIAGRAMA TECNOLOGIA EIRELI situada na Rua Itagi, 599, Edifício Mediterrâneo Trade Medical, sala 305 – Jardim Berlo Horizonte – Pitangueiras – cep: 42.701-370 – Lauro de Freitas - BA**, forneceu os produtos e/ou serviços abaixo descritos de acordo com o(s) contrato(s) e no(s) prazo(s) especificado(s)

1 - PREGÃO Nº 75/2022 – Protocolado municipal sob o nº 80603/2022

CONTRATO Nº 301/2022 – 12 Unidades Projetor Multimídia Básico - Valor Unitário R\$ 6.349,00 – Total R\$ 76.188,00

01 Unidade de Projetor Multimídia Avançado – Valor Unitário R\$ 33.548,75

38 Unidades Projetor Multimídia Básico – Valor Unitário R\$ 6.349,00 – Total R\$ 241.262,00

Total Geral R\$ 350.998,75 – Nota de Empenho nº 17697/2022

Com base nas informações contidas no processo, atestamos que tais fornecimentos e/ou prestações de serviços foram executados satisfatoriamente, não existindo em nossos registros até a presente data, fatos que desabonem sua conduta e responsabilidade com as obrigações assumidas.

Ponta Grossa, 03 de abril de 2023.

ELIANE DE FREITAS
Diretora do Departamento de Compras
S.M.A.R.H.

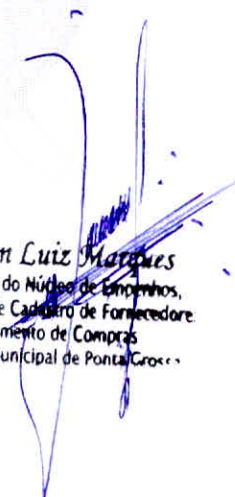
Jefferson Luiz Marques
Coordenador do Núcleo de Empenhos,
Orçamentos e de Cadastro de Fornecedores
Departamento de Compras
Prefeitura Municipal de Ponta Grossa



Prefeitura Municipal de Linha Nova

ATESTADO DE CAPACIDADE TÉCNICA

O **Município de Linha Nova/RS**, inscrito no CNPJ nº 92.123.900/0001-44, sediada na Rua Henrique Spier, 2800 – Centro – CEP: 95768-000; MUNICÍPIO DE LINHA NOVA – RS, atesta, a pedido da parte interessada, que a empresa **DIAGRAMA TECNOLOGIA**, inscrita no CNPJ nº 10.918.347/0002-52, estabelecida na Rod Governador Mario Covas, nº 256; Km 280 – Portaria B, Sala 137; Bairro Padre Mathias – Cariacica/ ES – CEP 29.157-100, forneceu satisfatoriamente à **PREFEITURA MUNICIPAL DE LNHA NOVA**, os produtos constantes da relação a baixo dentro dos prazos contratados:

Pregão	Produto/serviço	Quantidade	Dados da nota fiscal
009/2023	MONITOR 23,8" Acer VERO BR247Y BMIPRX Garantia: 36 meses	8	NF'S nº 000.000.008 NOTA DE EMPRENHO Nº 01-000956/2023
009/2023	MONITOR 23,8" Acer VERO BR247Y BMIPRX Garantia: 36 meses	5	Nº 000.000.009 NOTA DE EMPRENHO Nº 01-000957/2023
009/2023	MONITOR 23,8" Acer VERO BR247Y BMIPRX Garantia: 36 meses	3	Nº 000.000.010 NOTA DE EMPRENHO Nº 01-000958/2023
009/2023	MONITOR 23,8" Acer VERO BR247Y BMIPRX Garantia: 36 meses	16	Nº 000.000.011 NOTA DE EMPRENHO Nº 01-000959/2023



Prefeitura Municipal de Linha Nova

009/2023	MONITOR 23,8" Acer VERO BR247Y BMIPRX Garantia: 36 meses	2	Nº 000.000.012 NOTA DE EMPENHO Nº 01- 000961/2023
009/2023	MONITOR 23,8" AOC 24P1U Garantia: 36 meses	1	Nº 000.000.014 NOTA DE EMPENHO Nº 01- 000960/2023

A empresa cumpriu com suas obrigações cumprindo fielmente com suas obrigações.

Atestamos a conformidade do produto recebido e sua disponibilidade de acordo com as exigências deste Município.

Linha Nova/RS, 08 de maio de 2023.

Henrique Petry
Prefeito Municipal



MUNICÍPIO DE GUARAPARI
ESTADO DO ESPÍRITO SANTO
PREFEITURA MUNICIPAL DE GUARAPARI
SECRETARIA MUNICIPAL DA EDUCAÇÃO

Av: Santa Clara, 13, Loteamento Sol Nascente, Guarapari/ES, Cep: 29.216-750
Telefone: (27) 3361-4806/3361.4775

ATESTADO DE CAPACIDADE TÉCNICA

O **MUNICÍPIO DE GUARAPARI/ES**, pessoa jurídica de Direito Público, inscrito no CNPJ sob nº. 27.165.190/0001-53, com sede administrativa na Rua Alencar Moraes Rezende, 100, Jardim Boa Vista, Guarapari/ES, através da SECRETARIA MUNICIPAL DA EDUCAÇÃO – SEMED, **ATESTAMOS** para os devidos fins e a quem de direito possa interessar, que a empresa **DIAGRAMA TECNOLOGIA LIMITADA**, com sede Rod Governador Mario Covas Nº 256 Km 280 Portaria B Sala 137; Bairro Padre Mathias- Cariacica /ES- CEP: 29.157-100, inscrita no CNPJ sob o nº. 10.918.347/0002-52, forneceu os produtos e serviços abaixo descritos, não tendo até a presente data fatos que desabone sua conduta comercial, considerada satisfatória para a Administração Municipal.

Pregão	Produto/Serviço	Quantidade	Dados da nota fiscal
PE 028/2023	PROJETOR ACER X1329WHP	64	NF Nº 024 AUTORIZAÇÃO DE FORNECIMENTO Nº 283/2023 Nº do Contrato: 089/2023

Sem mais para o momento, colocamo-nos a disposição para quaisquer esclarecimentos.

Guarapari/ES, 06 de julho de 2023.

Tiely Sponfeldner
Analista Administrativo - SEMED
Mat.14773



**MUNICÍPIO DE GUARAPARI
ESTADO DO ESPÍRITO SANTO
COORDENADORIA DE PATRIMONIO E ALMOXARIFADO**

ATESTADO DE CAPACIDADE TÉCNICA

PREFEITURA MUNICIPAL DE GUARAPARI/ES, inscrito no CNPJ n.º 27.165.190/0001-53, sediada na RUA ALENCAR MORAES DE REZENDE, 100, JD BOA VISTA, GUARAPARI/ES, CEP: 29.216-030, **ATESTA**, para os devidos fins de direito, que a empresa Diagrama Tecnologia LIMITADA, com sede Rod Governador Mario Covas Nº 256 Km 280 Portaria B Sala 137; Bairro Padre Mathias-Cariacica /ES- CEP: 29.157-100, inscrita no CNPJ sob o nº. 10.918.347/0002-52, forneceu os produtos e serviços abaixo descritos.

Pregão	Produto/Serviço	Quantidade	Dados da nota fiscal
PE 028/2023	PROJETOR ACER X1329WHP	64	NF Nº 024 AUTORIZAÇÃO DE FORNECIMENTO Nº 283/2023 Nº do Contrato: 089/2023

Informamos ainda a não ocorrência de fatos supervenientes que desabonem sua conduta técnica e comercial dentro dos padrões de qualidade, desempenho e prazos contratados, com o cumprimento das obrigações, não havendo reclamação ou objeção quanto à qualidade dos produtos/serviços.

Por ser verdade, firmo o presente documento.

Guarapar-ES,04/072023

Suzidarley Rafael de Oliveira
Coordenadora de Patrimonio e Almojarifado Central

Suzidarley Rafael de Oliveira
Coordenadora de Patrimonio
e Almojarifado
Central



CONSELHO REGIONAL DE ENGENHARIA E AGRONOMIA DO RIO GRANDE DO SUL - CREA-RS
SERVIÇO PÚBLICO FEDERAL - ÓRGÃO DE FISCALIZAÇÃO DA ENGENHARIA E DA AGRONOMIA
Rua São Luis, 77 - Bairro Santana | Porto Alegre (RS) | CEP 90620-170 | Fone: (51) 3320-2100
- www.crea-rs.org.br

ATESTADO DE CAPACIDADE TÉCNICA

Processo nº 2022.000001688-4

O **CONSELHO REGIONAL DE ENGENHARIA E AGRONOMIA DO RS**, inscrito no CNPJ n.º 92.695.790/0001-95, sediado na Rua São Luís, 77 – Bairro Santana Porto Alegre RS, ATESTA, para os devidos fins de direito, que a empresa **DIAGRAMA TECNOLOGIA**, com sede Rod Governador Mario Covas Nº 256 Km 280 Portaria B Sala 137; Bairro Padre Mathias-Cariacica /ES- CEP: 29.157-100, inscrita no CNPJ sob o nº. 10.918.347/0002-52, forneceu os produtos e serviços abaixo descritos:

PREGÃO	PRODUTO/SERVIÇO	QUANTIDADE	DADOS DA NOTA FISCAL
44/2022	MONITOR 21,5" Acer R V227Q BBI Garantia: 36 meses	50	NF'S Nº 000.000.039 NOTA DE EMPENHO Nº 378/2023

Atestamos que tais fornecimentos foram executados satisfatoriamente, não existindo em nossos registros, até a presente data, fatos que desabonem sua conduta e responsabilidade com as obrigações assumidas.

Por ser verdade, firmo o presente documento.



Documento assinado eletronicamente por **LEONARDO DA COSTA PEREIRA**, Gerente, em 10/08/2023, às 13:59, conforme horário oficial de Brasília, com fundamento no art. 6º, § 1º, do [Decreto nº 8.539, de 8 de outubro de 2015](#).



A autenticidade deste documento pode ser conferida no site <http://sei.crea-rs.org.br/validar.html>, informando o código verificador **1759159** e o código CRC **47997225**.



ATESTADO DE CAPACIDADE TÉCNICA

FUNDO MUNICIPAL DE RECUPERACAO, MANUTENCAO E PRESE, inscrita no CNPJ n.º 18.206.916/0001-68, sediada na AVENIDA JK, SN centro Floresta do Araguaia- Pará, ATESTA, para os devidos fins de direito, que a empresa **DIAGRAMA TECNOLOGIA**, com sede Rod Governador Mario Covas N° 256 Km 280 Portaria B Sala 137; Bairro Padre Mathias- Cariacica /ES- CEP: 29.157-100, inscrita no CNPJ sob o n.º. 10.918.347/0002-52, forneceu os produtos e serviços abaixo descritos.

Pregão	Produto/Serviço	Quantidade	Dados da nota fiscal
007/2023	MONITOR 21,5" Acer ACER V227Q BBI Garantia: 24 meses	3	NF'S N° 000.000.038 NOTA DE EMPENHO N° 202300657

Atestamos que tais fornecimentos foram executados satisfatoriamente, não existindo em nossos registros, até a presente data, fatos que desabonem sua conduta e responsabilidade com as obrigações assumidas.

Por ser verdade, firmo o presente documento.

Floresta do Araguaia – PA, 07 de Agosto de 2023

Misrael Sousa dos Santos
Diretor Departamento de Compras
Decreto n° 016/2021

Contato: (94) 984232472
E-mail: comprasfa22@gmail.com



ATESTADO DE CAPACIDADE TÉCNICA

A PREFEITURA MUNICIPAL DE JUARA/MT, inscrita no CNPJ n.º 15.072.663/0001-99, sediada na RUA NITERÓI, 81N, CENTRO, JUARA/MT, CEP: 78.575-000, **ATESTA**, para os devidos fins de direito, que a empresa Diagrama Tecnologia LIMITADA, com sede Rod Governador Mario Covas N° 256 Km 280 Portaria B Sala 137; Bairro Padre Mathias- Cariacica /ES- CEP: 29.157-100, inscrita no CNPJ sob o n.º. 10.918.347/0002-52, forneceu o produto abaixo descritos.

Pregão	Produto/Serviço	Quantidade	Dados da nota fiscal
PE 023/2023	IMPRESSORA MULTIFUNCIONAL MEGATANK CANON G 3160	01	NF N° 020 OF N° 3257/2023 N° da ARP: 022- D/2023/SECAD

Informamos ainda a não ocorrência de fatos supervenientes que desabonem sua conduta técnica e comercial dentro dos padrões de qualidade, desempenho e prazos contratados, com o cumprimento das obrigações, não havendo reclamação ou objeção quanto à qualidade dos produtos/serviços.

Por ser verdade, firmo o presente documento.

Juara – MT, 05 de Julho de 2023

Fernanda Alves dos Santos Ribas
Secretária Municipal de Educação



ATESTADO DE CAPACIDADE TÉCNICA

PREFEITURA MUNICIPAL DE RIBEIRÃO DO LARGO, inscrita no CNPJ n.º 16.418.683/0001-31, sediada na PRACA POLICARPIO F DOS ANJOS, S/N Centro, Ribeirão do Largo - Bahia CEP: 45.155-000, **ATESTA**, para os devidos fins de direito, que a empresa Diagrama Tecnologia LIMITADA, com sede Rod Governador Mario Covas Nº 256 Km 280 Portaria B Sala 137; Bairro Padre Mathias- Cariacica /ES- CEP: 29.157-100, inscrita no CNPJ sob o nº. 10.918.347/0002-52, forneceu os produtos e serviços abaixo descritos.

Pregão	Produto/Serviço	Quantidade	Dados da nota fiscal
PE 03/2023	IMPRESSORA CANON JATO DE TINTA G3110	07	NF Nº 031 SOLICITAÇÃO DE DESPESA / SERVIÇOS Nº 56 Nº do Contrato: 079/2023

Informamos ainda a não ocorrência de fatos supervenientes que desabonem sua conduta técnica e comercial dentro dos padrões de qualidade, desempenho e prazos contratados, com o cumprimento das obrigações, não havendo reclamação ou objeção quanto à qualidade dos produtos/serviços.

Por ser verdade, firmo o presente documento.

Ribeirão do largo, 15 de junho de 2023

Márcia Darnélia Fontes Luz

Secretaria Municipal de Desenvolvimento Social

Á

UNIVERSIDADE FEDERAL DE JATAÍ

A/C: Comissão de Licitação

Pregão Eletrônico 5/2023

Prezados Senhores,

1 - Compõem nossa Proposta os seguintes anexos:

1.1 - Proposta Comercial Detalhada, com a indicação do preço unitário de cada item e do preço global.

1.2 - Documentos exigidos para Habilitação.

1.3 - Dados Complementares para Assinatura do Contrato.

2 - O prazo de validade desta proposta é de 90 (noventa) dias corridos, contados da data limite para o acolhimento da mesma.

3 - Os preços ora propostos incluem todas as despesas diretas, indiretas, benefícios, tributos, contribuições, seguros e licenças de modo a se constituírem à única e total contraprestação pelo fornecimento dos itens.

Cariacica - ES, 25 de Julho de 2023.



Luiz Gustavo Santos Pereira
RG nº 07.535.352-03
CPF: 947.530.165-87
DIAGRAMA TECNOLOGIA LTDA
CNPJ nº 10.918.347/0002-52

Á

UNIVERSIDADE FEDERAL DE JATAÍ

A/C: Comissão de Licitação

Pregão Eletrônico 5/2023

Prezados Senhores,

**DADOS COMPLEMENTARES PARA
ASSINATURA DO INSTRUMENTO CONTRATUAL**

RESPONSÁVEL PELA ASSINATURA DO CONTRATO:

- ✓ Responsável: Luiz Gustavo Santos Pereira
- ✓ Número da Identidade: 07.535.352-03 / SSP BA
- ✓ CPF: 947.530.165-87
- ✓ Cargo: Diretor Comercial
- ✓ Endereço: Rod Governador Mario Covas Nº 256 Km 280 Portaria B Sala 137; Bairro Padre Mathias- Cariacica /ES- CEP: 29.157-100

Cariacica - ES, 25 de Julho de 2023.



Luiz Gustavo Santos Pereira
RG nº 07.535.352-03
CPF: 947.530.165-87
DIAGRAMA TECNOLOGIA LTDA
CNPJ nº 10.918.347/0002-52

Á

UNIVERSIDADE FEDERAL DE JATAÍ

A/C: Comissão de Licitação

Pregão Eletrônico 5/2023

Prezados Senhores,

PROPOSTA COMERCIAL					
ITEM	Descrição do serviço	Marca/ Modelo	Qtde (unid)	Valor unitário (R\$)	Valor total do item (R\$)
LOTE 01					
01	CABO	Cabo HDMI 1.4 3D 3 Metros - 1942 - Central Cabos	61	R\$ 31,14	R\$ 1.899,54
02	CABO	Cabo HDMI 1.4 3D 15 Metros - 2113 - Central Cabos	61	R\$ 60,52	R\$ 3.691,72
03	PROJETOR	ACER X1223HP	61	R\$ 3.034,34	R\$ 185.094,74
05	SUPORTE	suporte Projetor Teto Telescópico com Gaiola Antifurto - Multivisão MULTI- GAIOLA-BR Branco	61	R\$ 599,94	R\$ 36.596,34
TOTAL (Duzentos e vinte e sete mil, duzentos e oitenta e dois reais e trinta e quatro centavos)					R\$ 227.282,34

LOTE 01 ITEM 01

1 - Projetor multimídia 3400 lumens, com tecnologia moderna, com garantia de 36 meses; Projetor multimídia de no mínimo 3400 lumens; Sistema de projeção: Tecnologia 3LCD de 3 chips; Modo de projeção: Frontal / traseiro / teto; Método de projeção: Matriz ativa TFT de polissilício; Número de pixels: 786,432 dots (1024 x 768) x 3 (mínimo); Brilho em cores - Saída de luz colorida: 3.400 lumens (mínimo); Brilho em branco - Saída de luz branca: 3.400 lumens (mínimo); Razão de aspecto: 4:3 (mínimo); Resolução nativa: 1024 x 768 (XGA) (mínimo); Redimensionar: 1280 x 800 (WXGA), 1280 x 960 (SXGA2), 1280 x 1024 (SXGA3) 1366 x 768 (WXGA60- 3), 1400 x 1050 (SXGA+), 1440 x 900 (WXGA+); Tipo de lâmpada: 210 W UHE; Duração da lâmpada: Modo Normal: Até 6.000 horas (mínimo); Modo ECO: Até 12.000 horas (mínimo); Alcance do Throw-Ratio: 1.44 (Zoom: Wide), 1.95 (Zoom: Tele); Distância de projeção/ tamanho da tela: 30" a 350" (0,76 a 10,34 m) (mínimo); Correção de Keystone: Automático: Vertical: ±30 graus; Slider: Horizontal: ±30 graus; Plug 'n Play USB: Projetor compatível com computadores PC e Mac.; Razão de contraste: Até 15 000:1 (mínimo); Reprodução de cor: Até 1,07 bilhão de cores

(mínimo); Alto-falante embutido; Potência do alto-falante: 5W (mínimo); Conectores de entrada/saída (mínimo): Entradas saídas 1 x HDMI (HDMI Tipo-A) Áudio, Entrada de Vídeo 2 x Entrada de Vídeo VGA (DE-15/DB-15) 1 x Saída de Vídeo VGA (DE-15/DB-15) 1 x Entrada de Vídeo Composto (RCA) 1 x Entrada de Áudio 2RCA 1 x Entrada de Dados USB 2.0 (USB Tipo-B) 2 x 1/8 / 3,5 mm Mini Entrada de Áudio 1 x 1/8 / 3,5 mm Mini Saída de Áudio 1 x RS-232 (DE-9/ DB-9) Controle Voltagem: 100 – 240 V ±10%, 50/60 Hz; Garantia: 36 meses Marca /

LOTE 01 ITEM 02

2 - Suporte fixação projetor do tipo gaiola antifurto, garantia contra defeito de fabricação; Suporte tipo gaiola, para teto, com proteção contra roubos e furtos e entrada para uso de cadeado; Fabricação em aço-carbono; Pintura eletrostática ou epóxi, resistente à corrosão; Cor: Branco ou bege; Coluna telescópica regulável de no mínimo 500 milímetros e máximo de 800 milímetros, com possibilidade de passagem de cabos por dentro desta, e base de instalação no teto; Deverá acompanhar todos os itens necessários para perfeita instalação, como parafusos, porcas, arruelas, buchas e outros que se fizerem necessários; Deverá ser compatível com o modelo de projetor multimídia relacionado ao item 1; Porta da gaiola com proteção, porém que não prejudique a projeção de imagem; Possibilidade de inclinação da gaiola de no mínimo 15 graus verticalmente, tanto positivo quanto negativo, tendo como referência a linha do horizonte (0 (zero) graus). Deverá suportar, no mínimo, aparelho com peso de 5kg; Deverá ter giro de no mínimo 180 graus (horizontal) em seu próprio eixo; Deverá ser fornecido juntamente ao suporte, cadeados suficientes e compatíveis para fechamento da (s) porta (s) da gaiola, acompanhado de duas chaves para cada cadeado ou chave única universal para todos os cadeados; O suporte deverá possuir furos ou frestas adequadas para circulação de ar, permitindo o arrefecimento do equipamento, evitando desgaste precoce por super aquecimento; Garantia: 12 meses.

LOTE 01 ITEM 03

Cabo HDMI, tipo A (macho/macho), versão 1.4 ou superior, comprimento de 15 metros, garantia contra defeito de fabricação; Cabo HDMI 15 metros, no mínimo com as seguintes especificações: Comprimento: 15 metros; Gênero do conector de entrada: Macho Gênero do conector de saída: Macho Tipo: A Versão: 1.4 ou superior; Garantia contra defeito de fabricação

LOTE 01 ITEM 05

Cabo extensor HDMI, tipo A (macho/fêmea), versão 1.4 ou superior, comprimento de 3 metros, garantia contra defeito de fabricação; Cabo extensor HDMI 3 metros, no mínimo com as seguintes especificações: Comprimento: 3 metros; Gênero do conector de entrada: Macho Gênero do conector de saída: Fêmea; Tipo: A Versão: 1.4 ou superior; Garantia contra defeito de fabricação.

ABERTURA DE CHAMADOS:

- ✓ Telefone de discagem gratuita: 0800 042 0529
- ✓ E-mail: suporte@diagramatecnologia.com.br
- ✓ DADOS PARA ABERTURA DE CHAMADO ACER
- ✓ 0800-762-2237
- ✓ EMPRESA AGP TECNOLOGIA EM INFORMÁTICA DO BRASIL LTDA., CNPJ 11.068.167/0001-00, estabelecida a Avenida Tamboré, 267 – 16o Andar – Torre

DADOS DA PROPOSTA:

- ✓ Validade da Proposta: 90 (noventa) dias, conforme edital
- ✓ Prazo de Pagamento: 10 (dez) dias, conforme edital e lei

Prazo de entrega: 15 (quinze) dias, conforme edital

- ✓ Prazo de garantia: 36 meses, conforme edital

DADOS DA PROPONENTE:

- ✓ CNPJ: 10.918.347/0002-52
- ✓ Razão Social: Diagrama Tecnologia EIRELI,
- ✓ Endereço: Rod Governador Mario Covas Nº 256 Km 280 Portaria B Sala 137; Bairro Padre Mathias- Cariacica /ES- CEP: 29.157-100
- ✓ Fone/Fax: (71) 3379-3535/(71) 3379-7809 –
- ✓ Email: diretoria@diagramatecnologia.com.br

DADOS BANCÁRIOS:

- ✓ Banco: Banco do Brasil (001)
- ✓ Agência: 0006-X
- ✓ C/C: 135.703-4

RESPONSÁVEL PELA ASSINATURA DO CONTRATO:

- ✓ Responsável: Luiz Gustavo Santos Pereira
- ✓ Número da Identidade: 07.535.352-03 / SSP BA
- ✓ CPF: 947.530.165-87
- ✓ Estado Civil: Solteiro
- ✓ Profissão: Empresário
- ✓ Cargo: Diretor Comercial
- ✓ Domicílio: Salvador/BA

Declaramos que:

- Cumprimos todos os requisitos de habilitação e que nossa proposta está em conformidade com as exigências deste edital;
- Não utilizamos mão-de-obra direta ou indireta de menores, conforme Lei nº 9.854/99;
- Nossa proposta foi elaborada de forma independente;
- Não há algum dos impedimentos previstos nos incisos do § 4º do art. 3º da LC 123/06
- Estão inclusas no valor cotado todos os custos decorrentes da operação de venda, tais como: transporte, mão de obra, impostos, encargos sociais, trabalhistas, previdenciários, fiscais e comerciais, prêmios de seguro, fretes, taxas e outras despesas incidentes ou necessárias à efetivação do fornecimento na forma prevista no Edital;
- A prestação do serviço atende às especificações do órgão;
- Estamos de pleno acordo com todas as condições estabelecidas no Edital e seus anexos;
- Temos plena ciência do conteúdo do Edital e seus anexos e, ainda, que atende a todas as condições estabelecidas para o presente Pregão.
- Os preços ofertados englobam todos os tributos, embalagens, encargos sociais, frete, seguro e quaisquer outras despesas que incidam ou venham a incidir sobre o objeto desta licitação.
- Declaramos, para fins de não incidência na fonte do Imposto sobre a Renda da Pessoa Jurídica (IRPJ), da Contribuição Social sobre o Lucro Líquido (CSLL), da Contribuição para o Financiamento da Seguridade Social (Cofins), e da Contribuição para o PIS/Pasep, a que se refere o art. 64 da Lei nº 9.430, de 27 de dezembro de 1996, que é regularmente inscrita no Regime Especial Unificado de Arrecadação de Tributos e Contribuições

devidos pelas Microempresas e Empresas de Pequeno Porte - Simples Nacional, de que trata o art. 12 da Lei Complementar nº 123, de 14 de dezembro de 2006.

Para esse efeito, a declarante informa que:

I - preenche os seguintes requisitos:

a) conserva em boa ordem, pelo prazo de cinco anos, contado da data da emissão, os documentos que comprovam a origem de suas receitas e a efetivação de suas despesas, bem assim a realização de quaisquer outros atos ou operações que venham a modificar sua situação patrimonial;

b) cumpre as obrigações acessórias a que está sujeita, em conformidade com a legislação pertinente;

II - o signatário é representante legal desta empresa, assumindo o compromisso de informar à Secretaria da Receita Federal do Brasil e à entidade pagadora, imediatamente, eventual desenquadramento da presente situação e está ciente de que a falsidade na prestação destas informações, sem prejuízo do disposto no art. 32 da Lei nº 9.430, de 1996, o sujeitará, juntamente com as demais pessoas que para ela concorrem, às penalidades previstas na legislação criminal e tributária, relativas à falsidade ideológica (art. 299 do Decreto-lei n. 2.848 de 7 de dezembro de 1940-Código Penal) e ao crime contra a ordem tributária (art. 1º da Lei 8.137 de 27 de dezembro de 1990).

Cariacica - ES, 25 de Julho de 2023.



Luiz Gustavo Santos Pereira
RG nº 07.535.352-03
CPF: 947.530.165-87
DIAGRAMA TECNOLOGIA LTDA
CNPJ nº 10.918.347/0002-52

**ALTERAÇÃO POR TRANSFORMAÇÃO DE EMPRESA INDIVIDUAL DE
RESPONSABILIDADE LTDA (EIRELI) EM SOCIEDADE EMPRESÁRIA LIMITADA
UNIPESSOAL
DIAGRAMA TECNOLOGIA LIMITADA
CNPJ nº 10.918.347/0001-71**



http://assinador.pscs.com.br/assinadorweb/autenticacao?chave1=RR-WCGfj45Kxp0zn-nw0Q&chave2=BT-06aCCpMpeIH2nMncfRg
ASSINADO DIGITALMENTE POR: 94753016587-LUIZ GUSTAVO SANTOS PEREIRA

LUIZ GUSTAVO SANTOS PEREIRA, brasileiro, solteiro, natural de Salvador/Ba, nascido em 12/05/1978, Matemático, residente e domiciliado na Rodovia Ba-099, Estrada do Côco, s/n, KM 11, Condomínio Alphaville Litoral Norte 1, QD U1, Lote 18, Vila de Abrantes, Camaçari/Ba, CEP: 42.827-450, inscrito no CPF nº 947.530.165-87 e RG nº. 0753535203 SSP/Ba, Titular da **EMPRESA INDIVIDUAL DE RESPONSABILIDADE LIMITADA – EIRELI, DIAGRAMA TECNOLOGIA EIRELI**, com sede na Rua Itagi, nº599, EDIF. Mediterrâneo Trade & Medical, sala 305, Loteamento JD Belo Horizonte, Lotes 25 e 41, Quadra 0009, Pitangueiras, Lauro de Freitas/Ba CEP: 42.701-370 e Filial com Ato Constitutivo arquivado na Junta Comercial do Estado da Bahia – JUCEB, sob NIRE 29.600.275.595, devidamente inscrita no Cadastro Nacional de Pessoa Jurídica/MF sob o nº 10.918.347/0001-71 e Filial na Rodovia Governador Mario Covas, nº256, KM 280, Portaria B, sala 137, Padre Mathias, Cariacica/ES, CEP: 29.157-100, com início das atividades em 05/09/2022, inscrita na Junta Comercial do Estado do Espírito Santo sob o NIRE 32.900.764.844 e no CNPJ sob nº 10.918.347/0002-52 resolve alterar e transformar a Empresa Individual de Responsabilidade Limitada EIRELI em Sociedade Empresária LIMITADA Unipessoal.

CLÁUSULA PRIMEIRA: Fica transformada está Empresa Individual de Responsabilidade Limitada em Sociedade Limitada Unipessoal, sob o nome empresarial **DIAGRAMA TECNOLOGIA LIMITADA**, com sub-rogação de todos os direitos e obrigações pertinentes, assumindo a responsabilidade de todo acervo do empresário sucedido, inclusive do capital social informado na cláusula seguinte, garantindo todos os direitos a seus credores e mantendo os móveis, utensílios e acessórios, sem haver interrupção de continuidade de espécie alguma.

CLÁUSULA SEGUNDA: O capital desta Empresa Individual de Responsabilidade Limitada, no valor de R\$ 100.000,00 (Cem mil reais), passa a constituir o capital da Sociedade Limitada Unipessoal, passando a ser dividido em 100.000 (cem mil) quotas, no valor nominal de R\$ 1,00 (hum real) cada, atribuído ao sócio **LUIZ GUSTAVO SANTOS PEREIRA**.

Parágrafo Único: A responsabilidade do sócio único é limitada à importância total do capital social subscrito, nos termos do artigo 1.052, da Lei nº10.406 de janeiro de 2002, respondendo pela integralização do capital social da sociedade limitada.

CLÁUSULA TERCEIRA: Altera-se o objeto social da MATRIZ para:

Comércio e equipamento de informática, microcomputadores, periféricos, impressoras, scanner, peças e acessórios consumíveis, locação de computadores e equipamentos de informática, preparação de documentos e serviços especializados de apoio administrativo, help desk office e prestação de serviços de informática, processamento e guarda de documentos na forma eletrônica, digitalização de documentos e gerenciamento eletrônico de documentos, microfilmagem de documentos, programação de banco de dados, desenvolvimento de software e elaboração de programas de computador on site, Locação de mão-de-obra temporária.

Página 1

Junta Comercial do Estado da Bahia

07/12/2022



Certifico o Registro sob o nº 98261925 em 07/12/2022

Protocolo 224733494 de 07/12/2022

Nome da empresa DIAGRAMA TECNOLOGIA LIMITADA NIRE 29205523883

Este documento pode ser verificado em <http://regin.juceb.ba.gov.br/AUTENTICACAODOCUMENTOS/AUTENTICACAO.aspx>

Chancela 154777270286255

Esta cópia foi autenticada digitalmente e assinada em 07/12/2022

por Tiana Regila M G de Araújo - Secretária-Geral

**ALTERAÇÃO POR TRANSFORMAÇÃO DE EMPRESA INDIVIDUAL DE
RESPONSABILIDADE LTDA (EIRELI) EM SOCIEDADE EMPRESÁRIA LIMITADA
UNIPESSOAL
DIAGRAMA TECNOLOGIA LIMITADA
CNPJ nº 10.918.347/0001-71**



http://assinador.pscs.com.br/assinadorweb/autenticacao?chave1=RR-WCGfj45KgxpozN-nwoQ&chave2=BT-06aCCpMpeIH2nMncfRg
ASSINADO DIGITALMENTE POR: 94753016587-LUIZ GUSTAVO SANTOS PEREIRA

CODIFICAÇÃO DAS ATIVIDADES ECONÔMICAS

- 4751-2/01** Comércio varejista especializado de equipamentos e suprimentos de informática;
- 7733-1/00** Aluguel de máquinas e equipamentos para escritório;
- 8219/9-99** Preparação de documentos e serviços especializados de apoio administrativo não especificado anteriormente;
- 6311/9-00** Tratamento de dados, provedores de serviços de aplicação e serviços de hospedagem na internet;
- 6201-5/01** Desenvolvimento de programas de computador sob encomenda;
- 7820-5/00** Locação de mão-de-obra temporária;

CLÁUSULA QUARTA: Na descrição do objeto social da filial localizada na Rodovia Governador Mario Covas, nº256, KM 280, Portaria B, sala 137, Padre Mathias, Cariacica/ES, CEP: 29.157-100, com início das atividades em 05/09/2022, inscrita na Junta Comercial do Estado do Espírito Santo sob o NIRE 32.900.764.844 e no CNPJ sob nº 10.918.347/0002-52 acrescenta-se:

Exclusivamente, a comercialização de bens e mercadorias de forma não presencial, realizadas por meio da internet ou central de atendimento – Call Center, das seguintes atividades:

Comércio e equipamento de informática, microcomputadores, periféricos, impressoras, scanner, peças e acessórios consumíveis, locação de computadores e equipamentos de informática, preparação de documentos e serviços especializados de apoio administrativo, help desk office e prestação de serviços de informática, processamento e guarda de documentos na forma eletrônica, digitalização de documentos e gerenciamento eletrônico de documentos, microfilmagem de documentos, programação de banco de dados, desenvolvimento de software e elaboração de programas de computador on site.

CODIFICAÇÃO DAS ATIVIDADES ECONÔMICAS

- 4751-2/01** Comércio varejista especializado de equipamentos e suprimentos de informática;
- 7733-1/00** Aluguel de máquinas e equipamentos para escritório;
- 8219/9-99** Preparação de documentos e serviços especializados de apoio administrativo não especificado anteriormente;
- 6311/9-00** Tratamento de dados, provedores de serviços de aplicação e serviços de hospedagem na internet;
- 6201-5/01** Desenvolvimento de programas de computador sob encomenda;

Para tanto, passa a transcrever, na íntegra, o Contrato Social da referida SOCIEDADE LIMITADA UNIPESSOAL, com teor a seguir:

Página 2



Junta Comercial do Estado da Bahia

07/12/2022

Certifico o Registro sob o nº 98261925 em 07/12/2022

Protocolo 224733494 de 07/12/2022

Nome da empresa DIAGRAMA TECNOLOGIA LIMITADA NIRE 29205523883

Este documento pode ser verificado em <http://regin.juceb.ba.gov.br/AUTENTICACAODOCUMENTOS/AUTENTICACAO.aspx>

Chancela 154777270286255

Esta cópia foi autenticada digitalmente e assinada em 07/12/2022

por Tiana Regila M G de Araújo - Secretária-Geral

**ALTERAÇÃO POR TRANSFORMAÇÃO DE EMPRESA INDIVIDUAL DE
RESPONSABILIDADE LTDA (EIRELI) EM SOCIEDADE EMPRESÁRIA LIMITADA
UNIPESSOAL
DIAGRAMA TECNOLOGIA LIMITADA
CNPJ nº 10.918.347/0001-71**

**CONTRATO SOCIAL DA SOCIEDADE LTDA UNIPESSOAL
DIAGRAMA TECNOLOGIA LIMITADA CNPJ: 10.918.347/0001-71**

LUIZ GUSTAVO SANTOS PEREIRA, brasileiro, solteiro, natural de Salvador/Ba, nascido em 12/05/1978, Matemático, residente e domiciliado na Rodovia Ba-099, Estrada do Côco, s/n, KM 11, Condomínio Alphaville Litoral Norte 1, QD U1, Lote 18, Vila de Abrantes, Camaçari/Ba, CEP: 42.827-450, inscrito no CPF nº 947.530.165-87 e RG nº. 0753535203 SSP/BA, resolve, constituir uma **SOCIEDADE EMPRESARIA LIMITADA UNIPESSOAL**, mediante as condições e cláusulas seguintes do seu contrato social:

CLÁUSULA PRIMEIRA: A sociedade girará sob o nome empresarial **DIAGRAMA TECNOLOGIA LIMITADA**, terá sede na Rua Itagi, nº599, EDIF. Mediterrâneo Trade & Medical, sala 305, Loteamento JD Belo Horizonte, Lotes 25 e 41, Quadra 0009, Pitangueiras, Lauro de Freitas/Ba CEP: 42.701-370.

Parágrafo Único: A sociedade possui uma filial na Rodovia Governador Mario Covas, nº256, KM 280, Portaria B, sala 137, Padre Mathias, Cariacica/ES, CEP: 29.157-100, com início das atividades em 05/09/2022, inscrita na Junta Comercial do Estado do Espírito Santo sob o NIRE 32.900.764.844 e no CNPJ sob nº 10.918.347/0002-52.

OBJETO SOCIAL MATRIZ

CLÁUSULA SEGUNDA: A empresa tem por objetivo, o que segue:

Comércio e equipamento de informática, microcomputadores, periféricos, impressoras, scanner, peças e acessórios consumíveis, locação de computadores e equipamentos de informática, preparação de documentos e serviços especializados de apoio administrativo, help desk office e prestação de serviços de informática, processamento e guarda de documentos na forma eletrônica, digitalização de documentos e gerenciamento eletrônico de documentos, microfilmagem de documentos, programação de banco de dados, desenvolvimento de software e elaboração de programas de computador on site, Locação de mão-de-obra temporária.

CODIFICAÇÃO DAS ATIVIDADES ECONÔMICAS

- 4751-2/01** Comércio varejista especializado de equipamentos e suprimentos de informática;
- 7733-1/00** Aluguel de máquinas e equipamentos para escritório;
- 8219-9/99** Preparação de documentos e serviços especializados de apoio administrativo não especificado anteriormente;
- 6311-9/00** Tratamento de dados, provedores de serviços de aplicação e serviços de hospedagem na internet;
- 6201-5/01** Desenvolvimento de programas de computador sob encomenda;
- 7820-5/00** Locação de mão-de-obra temporária;

Página 3

Junta Comercial do Estado da Bahia

07/12/2022

Certifico o Registro sob o nº 98261925 em 07/12/2022

Protocolo 224733494 de 07/12/2022

Nome da empresa DIAGRAMA TECNOLOGIA LIMITADA NIRE 29205523883

Este documento pode ser verificado em <http://regin.juceb.ba.gov.br/AUTENTICACAODOCUMENTOS/AUTENTICACAO.aspx>

Chancela 154777270286255

Esta cópia foi autenticada digitalmente e assinada em 07/12/2022

por Tiana Regila M G de Araújo - Secretária-Geral



http://assinador.pscs.com.br/assinadorweb/autenticacao?chave1=RR-WCGfj45KgxpozN-nwoQ&chave2=BT-06aCCpmpelH2nMncfRg
ASSINADO DIGITALMENTE POR: 94753016587-LUIZ GUSTAVO SANTOS PEREIRA

**ALTERAÇÃO POR TRANSFORMAÇÃO DE EMPRESA INDIVIDUAL DE
RESPONSABILIDADE LTDA (EIRELI) EM SOCIEDADE EMPRESÁRIA LIMITADA
UNIPESSOAL
DIAGRAMA TECNOLOGIA LIMITADA
CNPJ nº 10.918.347/0001-71
OBJETO SOCIAL FILIAL**



http://assinador.pscs.com.br/assinadorweb/autenticacao?chave1=RR-WCGfj45KgxpozN-nwoQ&chave2=BT-06aCCpMpeIH2nMncFRg
ASSINADO DIGITALMENTE POR: 94753016587-LUIZ GUSTAVO SANTOS PEREIRA

CLÁUSULA TERCEIRA: A filial localizada na Rodovia Governador Mario Covas, nº256, KM 280, Portaria B, sala 137, Padre Mathias, Cariacica/ES, CEP: 29.157-100, com início das atividades em 05/09/2022, inscrita na Junta Comercial do Estado do Espírito Santo sob o NIRE 32.900.764.844 e no CNPJ sob nº 10.918.347/0002-52, tem por objetivo, o que segue:

Exclusivamente, a comercialização de bens e mercadorias de forma não presencial, realizadas por meio da internet ou central de atendimento – Call Center, das seguintes atividades: Comércio e equipamento de informática, microcomputadores, periféricos, impressoras, scanner, peças e acessórios consumíveis, locação de computadores e equipamentos de informática, preparação de documentos e serviços especializados de apoio administrativo, help desk office e prestação de serviços de informática, processamento e guarda de documentos na forma eletrônica, digitalização de documentos e gerenciamento eletrônico de documentos, microfilmagem de documentos, programação de banco de dados, desenvolvimento de software e elaboração de programas de computador on site.

CODIFICAÇÃO DAS ATIVIDADES ECONÔMICAS

- 4751-2/01** Comércio varejista especializado de equipamentos e suprimentos de informática;
- 7733-1/00** Aluguel de máquinas e equipamentos para escritório;
- 8219/9-99** Preparação de documentos e serviços especializados de apoio administrativo não especificado anteriormente;
- 6311/9-00** Tratamento de dados, provedores de serviços de aplicação e serviços de hospedagem na internet;
- 6201-5/01** Desenvolvimento de programas de computador sob encomenda;

CLÁUSULA QUARTA: A empresa poderá a qualquer tempo, abrir ou fechar filial ou outra dependência, mediante alteração contratual.

CLÁUSULA QUINTA: O capital da sociedade limitada unipessoal é no valor de R\$ 100.000,00 (Cem mil reais) dividido em 100.000 (Cem mil), quotas de valor nominal R\$ 1,00 (um real) cada, totalmente integralizado em moeda corrente do país.

SÓCIO	QUOTAS	R\$	%
LUIZ GUSTAVO SANTOS PEREIRA	100.000	R\$ 100.000,00	100%
TOTAL	100.000	R\$ 100.000,00	100%

CLÁUSULA SEXTA: A responsabilidade de cada sócio é restrita ao valor de suas quotas, mas todos respondem solidariamente pela integralização do capital social.



**ALTERAÇÃO POR TRANSFORMAÇÃO DE EMPRESA INDIVIDUAL DE
RESPONSABILIDADE LTDA (EIRELI) EM SOCIEDADE EMPRESÁRIA LIMITADA
UNIPESSOAL
DIAGRAMA TECNOLOGIA LIMITADA
CNPJ nº 10.918.347/0001-71**



http://assinador.pscs.com.br/assinadorweb/autenticacao?chave1=RR-WCGfj45KgxpozN-nwQ&chave2=BT-06aCCpMpeIH2nMncfRg
ASSINADO DIGITALMENTE POR: 94753016587-LUIZ GUSTAVO SANTOS PEREIRA

CLÁUSULA SÉTIMA: A sociedade tem prazo de duração da sociedade é indeterminado.

DA ADMINISTRAÇÃO

CLÁUSULA OITAVA: A administração da sociedade cabe ISOLADAMENTE ao sócio **LUIZ GUSTAVO SANTOS PEREIRA**, com os poderes e atribuições de representação ativa e passiva na sociedade, judicial e extrajudicialmente, podendo praticar todos os atos compreendidos no objeto social, sempre de interesse da sociedade, autorizado o uso do nome empresarial, vedado, no entanto, fazê-lo em atividades estranhas ao interesse social ou assumir obrigações seja em favor de qualquer dos cotistas ou de terceiros, bem como onerar ou alienar bens imóveis da sociedade, sem autorização do outro sócio.

Parágrafo Único: O sócio poderá de comum acordo, fixar uma retirada mensal, a título de “*Pro Labore*”, observadas as disposições regulamentares pertinentes.

DO BALANÇO PATRIMONIAL DOS LUCROS E PERDAS

CLÁUSULA NONA: Ao término de cada exercício da empresa, em 31 de dezembro, proceder-se-á a elaboração do inventário, do balanço patrimonial e do balanço de resultado econômico, cabendo ao sócio, os lucros ou perdas apurados.

§ 1º Por deliberação do sócio a distribuição de lucros poderá ser em qualquer período do ano a partir de resultado do período apurado.

§ 2º A distribuição dos lucros poderá não obedecer à participação do sócio desde que aprovada pelos sócios cotistas.

CLÁUSULA DÉCIMA: Falecendo ou interditado qualquer sócio, a empresa continuará suas atividades com os herdeiros, sucessores e o incapaz. Não sendo possível ou inexistindo interesse destes ou remanescentes, o valor de seus haveres será apurado e liquidado com base na situação patrimonial da empresa, à data da resolução, verificada em balanço especialmente levantado.

CLÁUSULA DÉCIMA PRIMEIRA: O Administrador declara sob as penas da lei, que não está impedido de exercer a administração da sociedade, por lei especial ou em virtude de condenação criminal, ou por se encontrar sob os efeitos dela, a pena que vede, ainda que temporariamente, o acesso a cargos públicos, ou por crime falimentar, de prevaricação, peita ou suborno, concussão, peculato ou contra a economia popular, contra o sistema financeiro nacional, contra normas de defesa da concorrência, contra as relações de consumo, fé pública ou propriedade.

Página 5

Junta Comercial do Estado da Bahia

07/12/2022



Certifico o Registro sob o nº 98261925 em 07/12/2022

Protocolo 224733494 de 07/12/2022

Nome da empresa DIAGRAMA TECNOLOGIA LIMITADA NIRE 29205523883

Este documento pode ser verificado em <http://regin.juceb.ba.gov.br/AUTENTICACAODOCUMENTOS/AUTENTICACAO.aspx>

Chancela 154777270286255

Esta cópia foi autenticada digitalmente e assinada em 07/12/2022

por Tiana Regila M G de Araújo - Secretária-Geral

**ALTERAÇÃO POR TRANSFORMAÇÃO DE EMPRESA INDIVIDUAL DE
RESPONSABILIDADE LTDA (EIRELI) EM SOCIEDADE EMPRESÁRIA LIMITADA
UNIPESSOAL
DIAGRAMA TECNOLOGIA LIMITADA
CNPJ nº 10.918.347/0001-71**

CLÁUSULA DÉCIMA SEGUNDA: Fica eleito o foro da Comarca de Lauro de Freitas/Ba, para o exercício e o cumprimento dos direitos e obrigações resultantes deste contrato.

Lauro de Freitas/Bahia, 29 de Novembro de 2022.

LUIZ GUSTAVO SANTOS PEREIRA



http://assinador.pscs.com.br/assinadorweb/autenticacao?chave1=RR-WCGfj45KgxpozN-nwoQ&chave2=BT-06aCCpMpeIH2nHncFRg
ASSINADO DIGITALMENTE POR: 94753016587-LUIZ GUSTAVO SANTOS PEREIRA

Página 6

Junta Comercial do Estado da Bahia

07/12/2022



Certifico o Registro sob o nº 98261925 em 07/12/2022

Protocolo 224733494 de 07/12/2022

Nome da empresa DIAGRAMA TECNOLOGIA LIMITADA NIRE 29205523883

Este documento pode ser verificado em <http://regin.juceb.ba.gov.br/AUTENTICACAODOCUMENTOS/AUTENTICACAO.aspx>

Chancela 154777270286255

Esta cópia foi autenticada digitalmente e assinada em 07/12/2022

por Tiana Regila M G de Araújo - Secretária-Geral



TERMO DE AUTENTICAÇÃO

NOME DA EMPRESA	DIAGRAMA TECNOLOGIA LIMITADA
PROTOCOLO	224733494 - 07/12/2022
ATO	002 - ALTERAÇÃO
EVENTO	027 - ALTERAÇÃO DE FILIAL EM OUTRA UF

MATRIZ

NIRE 29205523883
CNPJ 10.918.347/0001-71
CERTIFICO O REGISTRO EM 07/12/2022
PROTOCOLO ARQUIVAMENTO 29205523883 DE 07/12/2022 DATA AUTENTICAÇÃO 07/12/2022

EVENTOS

046 - TRANSFORMAÇÃO ARQUIVAMENTO: 29205523883

REPRESENTANTES QUE ASSINARAM DIGITALMENTE

Cpf: 94753016587 - LUIZ GUSTAVO SANTOS PEREIRA - Assinado em 07/12/2022 às 10:47:24

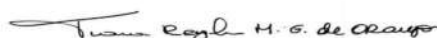

TIANA REGILA M G DE ARAÚJO

Secretária-Geral

1

Junta Comercial do Estado da Bahia

07/12/2022

Certifico o Registro sob o nº 98261925 em 07/12/2022

Protocolo 224733494 de 07/12/2022

Nome da empresa DIAGRAMA TECNOLOGIA LIMITADA NIRE 29205523883

Este documento pode ser verificado em <http://regin.juceb.ba.gov.br/AUTENTICACAODOCUMENTOS/AUTENTICACAO.aspx>

Chancela 154777270286255

Esta cópia foi autenticada digitalmente e assinada em 07/12/2022

por Tiana Regila M G de Araújo - Secretária-Geral

REPÚBLICA FEDERATIVA DO BRASIL
MINISTÉRIO DA INFRAESTRUTURA
DEPARTAMENTO NACIONAL DE TRANSPORTES
CARTEIRA NACIONAL DE HABILITAÇÃO

NOME
LUIZ GUSTAVO SANTOS PEREIRA

DOC. IDENTIDADE / ÓRG. EMISSOR / UF
753535203 SSP BA

CPF DATA NASCIMENTO
947.530.165-87 12/05/1978

FILIAÇÃO
CARLOS ALBERTO SANTOS
PEREIRA
IVONETE SANTOS PEREIRA

PERMISSÃO ACC CAT. HAB.
B

Nº REGISTRO VALIDADE 1ª HABILITAÇÃO
01839104954 26/03/2032 12/06/1996

OBSERVAÇÕES

Carma

LOCAL ASSINATURA DO PORTADOR
LAURO DE FREITAS, BA

DATA EMISSÃO
01/04/2022

Rodrig
Rodrigo Pimentel de Souza Lima
Diretor Geral

12614784916

BA511528788

ASSINATURA DO EMISSOR

BAHIA

VALIDA EM TODO
O TERRITÓRIO NACIONAL
2156252836

PROIBIDO PLASTIFICAR
2156252836



TABELIONATO DE NOTAS E PROTESTOS DE LAURO DE FREITAS - BA
 Rua Itagiba, 410 - Bairro Novo Horizonte - Lauro de Freitas-BA - CEP: 42.701-350
 Fone: (71) 3078-2753 - E-mail: tabelionatoprotesto.laurodefreitas@hotmail.com

Certifico e dou fe que a copia e a reproducao
 fiel do documento apresentado.
 Lauro de Freitas 07/11/2013 R\$ 5,00 Emol: 2,42

ELISSANDRO PAIXAO SANTOS
 ESCRIVENTE
 VALIDO SOMENTE PARA UM DOCUMENTO
 E COM O SELO DE AUTENTICIDADE
 Selo(s): 1494.AD 213611-3
 Consultar: www.tjba.jus.br/autenticidade



ELISSANDRO PAIXAO DE M.
 Escrevente

REPÚBLICA DE BAHIA DO BRASIL

ESTADO DA BAHIA
 SECRETARIA DA SEGURANÇA PÚBLICA
 DEPARTAMENTO DE REGISTRO CIVIL E FIDELIDADE

NÃO PLATIFICAR



Assina

ARRECATO Nº 09 001 1349

CARTEIRA DE IDENTIDADE

VALIDA EM TODO O TERRITÓRIO NACIONAL

07.535.352-03 09-02-2013

LUIZ GUSTAVO SANTOS PEREIRA

CARLOS ALBERTO SANTOS PEREIRA

IVONETE SANTOS PEREIRA

SALVADOR BA 12-05-1978

C.NAS. CM SALVADOR BA DS
 VITORIA LV 246 FL 103 RT 016115
 947.530.165-87

Harolda M. de Oliveira font

LEI Nº 7.116 DE 29/03/83



Ministério da Fazenda
Secretaria da Receita Federal do Brasil

Comprovante de Situação Cadastral no CPF

Nº do CPF: **947.530.165-87**

Nome: **LUIZ GUSTAVO SANTOS PEREIRA**

Data de Nascimento: **12/05/1978**

Situação Cadastral: **REGULAR**

Data da Inscrição: **12/06/1996**

Digito Verificador: **00**

Comprovante emitido às: **15:28:42** do dia **03/01/2023** (hora e data de Brasília).
Código de controle do comprovante: **BD4B.EDC2.8181.60AF**



Este documento não substitui o "[Comprovante de Inscrição no CPF](#)".

(Modelo aprovado pela IN/RFB nº 1.548, de 13/02/2015.)

TERMOS DE ABERTURA E ENCERRAMENTO



Entidade:	DIAGRAMA TECNOLOGIA LIMITADA		
Período da Escrituração:	01/01/2022 a 31/12/2022	CNPJ:	10.918.347/0001-71
Número de Ordem do Livro:	14		
Período Selecionado:	01 de Janeiro de 2022 a 31 de Dezembro de 2022		

TERMO DE ABERTURA

Nome Empresarial	DIAGRAMA TECNOLOGIA LIMITADA
NIRE	29205523883
CNPJ	10.918.347/0001-71
Número de Ordem	14
Natureza do Livro	Livro Diário
Município	LAURO DE FREITAS
Data do arquivamento dos atos constitutivos	18/06/2009
Data de arquivamento do ato de conversão de sociedade simples em sociedade empresária	
Data de encerramento do exercício social	31/12/2022
Quantidade total de linhas do arquivo digital	12111

TERMO DE ENCERRAMENTO

Nome Empresarial	DIAGRAMA TECNOLOGIA LIMITADA
Natureza do Livro	Livro Diário
Número de ordem	14
Quantidade total de linhas do arquivo digital	12111
Data de inicio	01/01/2022
Data de término	31/12/2022

Este documento é parte integrante de escrituração cuja autenticação se comprova pelo recibo de número 30.1F.24.A3.44.6E.D8.78.FD.E0.10.3C.B7.60.53.E8.20.51.9C.99-0, nos termos do Decreto nº 8.683/2016.

Este relatório foi gerado pelo Sistema Público de Escrituração Digital – Sped

BALANÇO PATRIMONIAL



Entidade: DIAGRAMA TECNOLOGIA LIMITADA
 Período da Escrituração: 01/01/2022 a 31/12/2022 CNPJ: 10.918.347/0001-71
 Número de Ordem do Livro: 14
 Período Selecionado: 01 de Janeiro de 2022 a 31 de Dezembro de 2022

Descrição	Nota	Saldo Inicial	Saldo Final
ATIVO		R\$ 2.262.619,51	R\$ 2.902.590,32
ATIVO CIRCULANTE		R\$ 1.728.613,64	R\$ 2.816.889,68
DISPONÍVEL		R\$ 934.282,19	R\$ 163.465,57
CAIXA GERAL		R\$ 16.311,48	R\$ 2.714,28
CAIXA MATRIZ		R\$ 16.311,48	R\$ 2.714,28
BANCOS CONTA MOVIMENTO		R\$ 3.451,48	R\$ 1.008,76
BANCO DO BRASIL		R\$ 3.441,48	R\$ 998,76
BANCO ITAU		R\$ 10,00	R\$ 10,00
APLICAÇÕES DE LIQUIDEZ IMEDIATA		R\$ 914.519,23	R\$ 159.742,53
APLICAÇÃO ITAÚ		R\$ 29.729,65	R\$ 10.376,06
APLICAÇÃO ITAÚ CDB DI		R\$ 590.379,50	R\$ 85.029,52
APLICAÇÃO BANCO BNB		R\$ 106.746,08	R\$ 0,00
APLICAÇÃO BB CDB DI		R\$ 187.664,00	R\$ 64.336,95
CRÉDITOS		R\$ 595.274,36	R\$ 1.918.065,95
CLIENTES		R\$ 459.094,20	R\$ 455.344,68
CLIENTES DIVERSOS		R\$ 459.094,20	R\$ 455.344,68
CRÉDITOS COM EMPREGADOS		R\$ 6.840,60	R\$ 4.066,01
ADIANTAMENTO DE FÉRIAS		R\$ 6.840,60	R\$ 4.066,01
OUTROS CRÉDITOS		R\$ 129.339,56	R\$ 1.458.655,26
CRÉDITOS COM TERCEIROS		R\$ 99.350,00	R\$ 0,00
DINHEIRO EM MOEDA ESTRANGEIRA		R\$ 29.989,56	R\$ 1.458.655,26
ESTOQUES		R\$ 199.057,09	R\$ 735.358,16
ESTOQUES DE MERCADORIAS		R\$ 199.057,09	R\$ 735.358,16
MERCADORIAS PARA REVENDA		R\$ 199.057,09	R\$ 735.358,16
ATIVO NÃO CIRCULANTE		R\$ 534.005,87	R\$ 85.700,64
ATIVO REALIZÁVEL A LONGO PRAZO		R\$ 533.834,50	R\$ 77.540,91
CRÉDITOS COM EMPRESAS LIGADAS		R\$ 367.776,11	R\$ 0,00
EMPRÉSTIMO A TERCEIROS		R\$ 367.776,11	R\$ 0,00
OUTROS CRÉDITOS		R\$ 166.058,39	R\$ 77.540,91
DEPÓSITOS JUDICIAIS		R\$ 12.345,34	R\$ 12.345,34
OUTROS CRÉDITOS		R\$ 153.713,05	R\$ 65.195,57
IMOBILIZADO		R\$ 171,37	R\$ 8.159,73

Este documento é parte integrante de escrituração cuja autenticação se comprova pelo recibo de número 30.1F.24.A3.44.6E.D8.78.FD.E0.10.3C.B7.60.53.E8.20.51.9C.99-0, nos termos do Decreto nº 8.683/2016.

Este relatório foi gerado pelo Sistema Público de Escrituração Digital – Sped

BALANÇO PATRIMONIAL

Entidade:	DIAGRAMA TECNOLOGIA LIMITADA		
Período da Escrituração:	01/01/2022 a 31/12/2022	CNPJ:	10.918.347/0001-71
Número de Ordem do Livro:	14		
Período Selecionado:	01 de Janeiro de 2022 a 31 de Dezembro de 2022		

Descrição	Nota	Saldo Inicial	Saldo Final
IMOBILIZADO EM USO		R\$ 164.655,52	R\$ 173.577,99
EQUIPAMENTOS DE INFORMÁTICA		R\$ 26.333,57	R\$ 35.256,04
MÁQUINAS E EQUIPAMENTOS		R\$ 115.162,35	R\$ 115.162,35
MÓVEIS E UTENSÍLIOS		R\$ 23.159,60	R\$ 23.159,60
(-) DEPRECIACÕES ACUMULADAS		R\$ (166.984,15)	R\$ (167.918,26)
(-) DEPREC. ACUMULADA - EQUIPAMENTOS DE INFORMÁTICA		R\$ (26.162,20)	R\$ (27.096,31)
(-) DEPREC. ACUMULADA - MÁQUINAS E EQUIPAMENTOS		R\$ (115.162,35)	R\$ (115.162,35)
(-) DEPREC. ACUMULADA - MÓVEIS E UTENSÍLIOS		R\$ (23.159,60)	R\$ (23.159,60)
(-) AMORTIZ. ACUMULADA - SISTEMAS E SOFTWARES		R\$ (2.500,00)	R\$ (2.500,00)
INTANGÍVEL		R\$ 2.500,00	R\$ 2.500,00
SISTEMAS E SOFTWARES		R\$ 2.500,00	R\$ 2.500,00
PASSIVO		R\$ 2.262.619,51	R\$ 2.902.590,32
PASSIVO CIRCULANTE		R\$ 224.840,29	R\$ 1.129.321,01
FORNECEDORES		R\$ 56.317,77	R\$ 159.792,66
FORNECEDORES NACIONAIS		R\$ 56.317,77	R\$ 159.792,66
FORNECEDORES DIVERSOS		R\$ 56.317,77	R\$ 159.792,66
OBRIGAÇÕES TRABALHISTAS		R\$ 33.354,65	R\$ 55.087,68
OBRIGAÇÕES C/ PESSOAL		R\$ 33.354,65	R\$ 55.087,68
SALÁRIOS E ORDENADOS A PAGAR		R\$ 17.880,10	R\$ 28.649,40
PRO LABORE A PAGAR		R\$ 1.691,00	R\$ 1.691,00
INSS A RECOLHER		R\$ 3.737,60	R\$ 5.033,14
FGTS A RECOLHER		R\$ 4.011,22	R\$ 5.538,22
IRF S/ SALÁRIOS		R\$ 6.034,73	R\$ 14.175,92
OBRIGAÇÕES TRIBUTÁRIAS		R\$ 16.667,75	R\$ 35.855,06
IMPOSTOS E CONTRIBUIÇÕES A RECOLHER		R\$ 16.667,75	R\$ 35.855,06
ANTECIPACAO PARCIAL A RECOLHER		R\$ 2.597,77	R\$ 3.002,14
SIMPLES A RECOLHER		R\$ 14.069,98	R\$ 32.852,92
OUTRAS OBRIGAÇÕES		R\$ 118.500,12	R\$ 878.585,61
EMPRÉSTIMOS E FINANCIAMENTOS		R\$ 118.500,12	R\$ 878.585,61
EMPRÉSTIMO A TERCEIROS		R\$ 0,00	R\$ 878.585,61

Este documento é parte integrante de escrituração cuja autenticação se comprova pelo recibo de número 30.1F.24.A3.44.6E.D8.78.FD.E0.10.3C.B7.60.53.E8.20.51.9C.99-0, nos termos do Decreto nº 8.683/2016.

Este relatório foi gerado pelo Sistema Público de Escrituração Digital – Sped

BALANÇO PATRIMONIAL

Entidade: DIAGRAMA TECNOLOGIA LIMITADA
Período da Escrituração: 01/01/2022 a 31/12/2022 CNPJ: 10.918.347/0001-71
Número de Ordem do Livro: 14
Período Selecionado: 01 de Janeiro de 2022 a 31 de Dezembro de 2022

Descrição	Nota	Saldo Inicial	Saldo Final
EMPRÉSTIMO BNB FNE EMERGENCIAL		R\$ 68.500,04	R\$ 0,00
EMPRÉSTIMO GIRO EMERGENCIAL		R\$ 50.000,08	R\$ 0,00
PATRIMÔNIO LÍQUIDO		R\$ 2.037.779,22	R\$ 1.773.269,31
CAPITAL SOCIAL		R\$ 100.000,00	R\$ 100.000,00
CAPITAL SOCIAL SUBSCRITO		R\$ 100.000,00	R\$ 100.000,00
CAPITAL SOCIAL		R\$ 100.000,00	R\$ 100.000,00
RESERVAS		R\$ 1.937.779,22	R\$ 1.673.269,31
RESERVAS DE LUCROS		R\$ 1.937.779,22	R\$ 1.673.269,31
RESERVA DE LUCROS		R\$ 1.937.779,22	R\$ 1.673.269,31

Este documento é parte integrante de escrituração cuja autenticação se comprova pelo recibo de número 30.1F.24.A3.44.6E.D8.78.FD.E0.10.3C.B7.60.53.E8.20.51.9C.99-0, nos termos do Decreto nº 8.683/2016.

Este relatório foi gerado pelo Sistema Público de Escrituração Digital – Sped

DEMONSTRAÇÃO DE RESULTADO DO EXERCÍCIO



Entidade: **DIAGRAMA TECNOLOGIA LIMITADA**

Período da Escrituração: **01/01/2022 a 31/12/2022**

CNPJ: **10.918.347/0001-71**

Número de Ordem do Livro: **14**

Período Selecionado: **01 de Janeiro de 2022 a 31 de Dezembro de 2022**

Descrição	Nota	Saldo anterior	Saldo atual
RECEITA OPERACIONAL		R\$ 1.587.961,25	R\$ 2.753.794,27
VENDA DE MERCADORIAS		R\$ 1.188.505,23	R\$ 1.894.751,57
VENDAS DE SERVIÇOS		R\$ 399.456,02	R\$ 859.042,70
(-) (-) DEDUÇÕES		R\$ (7.776,43)	R\$ (1.443,60)
(-) VENDAS CANCELADAS		R\$ (7.776,43)	R\$ (1.443,60)
(-) (-) IMPOSTOS S/ VENDAS		R\$ (194.484,01)	R\$ (318.579,12)
(-) (-) SIMPLES		R\$ (194.484,01)	R\$ (318.579,12)
= RECEITA LÍQUIDA		R\$ 1.385.700,81	R\$ 2.433.771,55
(-) (-) CUSTOS MERCADORIA/SERVIÇOS		R\$ (372.776,47)	R\$ (763.411,76)
(-) CUSTO DAS MERCADORIAS VENDIDAS - CMV		R\$ (372.776,47)	R\$ (763.411,76)
= LUCRO BRUTO		R\$ 1.012.924,34	R\$ 1.670.359,79
(-) DESPESA COM PESSOAL		R\$ (527.306,44)	R\$ (719.919,12)
(-) SALÁRIOS E ORDENADOS		R\$ (353.505,86)	R\$ (474.158,95)
(-) 13º SALÁRIO		R\$ (30.904,08)	R\$ (42.007,30)
(-) ASSISTÊNCIA MÉDICA E ODONTOLÓGICA		R\$ (16.537,22)	R\$ (36.033,24)
(-) FÉRIAS		R\$ (32.001,01)	R\$ (39.285,23)
(-) FGTS		R\$ (33.751,09)	R\$ (44.477,62)
(-) CONTRIBUIÇÕES SINDICAIS/ASSOCIATIVAS		R\$ (650,00)	R\$ (390,00)
(-) PRO LABORE		R\$ (22.800,00)	R\$ (22.800,00)
(-) VALE TRANSPORTE		R\$ (0,00)	R\$ (1.378,21)
(-) EXAMES MÉDICOS		R\$ (210,00)	R\$ (975,00)
(-) PRÊMIOS E GRATIFICAÇÕES		R\$ (2.129,48)	R\$ (2.424,00)
(-) ALIMENTAÇÃO		R\$ (34.817,70)	R\$ (43.684,50)
(-) COMISSÕES		R\$ (0,00)	R\$ (12.305,07)
(-) DESPESAS ADMINISTRATIVAS		R\$ (115.939,54)	R\$ (137.746,88)
(-) ASSESSORIA JURÍDICA		R\$ (21.841,29)	R\$ (24.672,00)
(-) ASSESSORIA CONTÁBIL		R\$ (14.302,44)	R\$ (19.390,12)
(-) ASSESSORIA EMPRESARIAL		R\$ (4.199,64)	R\$ (12.611,58)
(-) ASSESSORIA E CONSULTORIA EM INFORMATICA		R\$ (8.200,00)	R\$ (6.300,00)
(-) FRETES E CARRETOS		R\$ (62.505,19)	R\$ (68.109,34)
(-) SERVIÇO DE SISTEMA E SOFTWARE		R\$ (4.151,63)	R\$ (3.269,84)
(-) SERVIÇOS GRÁFICOS		R\$ (59,60)	R\$ (164,00)
(-) SERVIÇOS DE LIMPEZA		R\$ (0,00)	R\$ (3.230,00)

Este documento é parte integrante de escrituração cuja autenticação se comprova pelo recibo de número 30.1F.24.A3.44.6E.D8.78.FD.E0.10.3C.B7.60.53.E8.20.51.9C.99-0, nos termos do Decreto nº 8.683/2016.

Este relatório foi gerado pelo Sistema Público de Escrituração Digital – Sped

DEMONSTRAÇÃO DE RESULTADO DO EXERCÍCIO

Entidade: **DIAGRAMA TECNOLOGIA LIMITADA**

Período da Escrituração: **01/01/2022 a 31/12/2022**

CNPJ: **10.918.347/0001-71**

Número de Ordem do Livro: **14**

Período Selecionado: **01 de Janeiro de 2022 a 31 de Dezembro de 2022**

Descrição	Nota	Saldo anterior	Saldo atual
(-) MANUTENÇÃO E CONSUMO		R\$ (14.071,00)	R\$ (22.051,19)
(-) MATERIAL DE ESCRITÓRIO		R\$ (1.230,44)	R\$ (49,77)
(-) HIGIENE E LIMPEZA		R\$ (3.539,11)	R\$ (799,88)
(-) MANUTENÇÃO E REPARO		R\$ (1.677,48)	R\$ (2.148,99)
(-) LANCHES E REFEIÇÕES		R\$ (832,52)	R\$ (3.804,76)
(-) MATERIAL DE USO E CONSUMO		R\$ (942,55)	R\$ (3.684,81)
(-) COPA E COZINHA		R\$ (2.225,01)	R\$ (995,35)
(-) BENS DE PEQUENO VALOR		R\$ (39,99)	R\$ (4.242,51)
(-) MATERIAL DE INFORMÁTICA		R\$ (3.583,90)	R\$ (6.325,12)
(-) UTILIDADES PÚBLICAS		R\$ (28.110,72)	R\$ (26.503,45)
(-) ENERGIA ELÉTRICA		R\$ (12.196,05)	R\$ (12.584,31)
(-) TELEFONE E INTERNET		R\$ (15.914,67)	R\$ (13.919,14)
(-) DESPESAS COM VIAGENS		R\$ (7.986,18)	R\$ (0,00)
(-) HOSPEDAGEM		R\$ (601,32)	R\$ (0,00)
(-) VIAGENS E REPRESENTAÇÕES		R\$ (7.384,86)	R\$ (0,00)
(-) GERAIS		R\$ (65.042,91)	R\$ (73.882,76)
(-) DESPESAS POSTAIS E TELEGRÁFICAS		R\$ (27.404,96)	R\$ (26.647,65)
(-) TRANSPORTE E DESLOCAMENTO		R\$ (0,00)	R\$ (6.527,17)
(-) SEGUROS		R\$ (376,68)	R\$ (648,66)
(-) HOSPEDAGEM EM SITE		R\$ (679,75)	R\$ (561,64)
(-) COMBUSTÍVEL		R\$ (5.564,11)	R\$ (9.141,24)
(-) INTERNET		R\$ (1.500,00)	R\$ (1.902,96)
(-) ALUGUÉIS E CONDOMÍNIOS		R\$ (19.965,96)	R\$ (27.746,64)
(-) CERTIFICADOS E GARANTIAS		R\$ (209,90)	R\$ (320,00)
(-) PROCESSOS JUDICIAIS		R\$ (9.626,60)	R\$ (0,00)
(-) ESTACIONAMENTO E PEDÁGIO		R\$ (394,70)	R\$ (386,80)
(-) OUTRAS DESPESAS OPERACIONAIS		R\$ (449,88)	R\$ (934,11)
(-) DEPRECIAÇÕES		R\$ (449,88)	R\$ (934,11)
(-) DESPESAS TRIBUTÁRIAS		R\$ (145.028,07)	R\$ (171.253,15)
(-) TAXAS, CUSTAS E EMOLUMENTOS		R\$ (32.706,59)	R\$ (4.336,45)
(-) TFF		R\$ (1.311,32)	R\$ (1.443,10)
(-) IOF		R\$ (14,17)	R\$ (26,57)
(-) ICMS ANTECIPACAO		R\$ (13.498,75)	R\$ (32.632,92)
(-) IPTU		R\$ (910,65)	R\$ (0,00)

Este documento é parte integrante de escrituração cuja autenticação se comprova pelo recibo de número 30.1F.24.A3.44.6E.D8.78.FD.E0.10.3C.B7.60.53.E8.20.51.9C.99-0, nos termos do Decreto nº 8.683/2016.

Este relatório foi gerado pelo Sistema Público de Escrituração Digital – Sped

DEMONSTRAÇÃO DE RESULTADO DO EXERCÍCIO

Entidade:	DIAGRAMA TECNOLOGIA LIMITADA		
Período da Escrituração:	01/01/2022 a 31/12/2022	CNPJ:	10.918.347/0001-71
Número de Ordem do Livro:	14		
Período Selecionado:	01 de Janeiro de 2022 a 31 de Dezembro de 2022		

Descrição	Nota	Saldo anterior	Saldo atual
(-) TAXAS E IMPOSTO DE IMPORTAÇÃO		R\$ (96.586,59)	R\$ (132.814,11)
(-) DESPESAS FINANCEIRAS		R\$ (54.581,53)	R\$ (6.515,37)
(-) JUROS PASSIVOS		R\$ (76,60)	R\$ (443,15)
(-) DESPESAS BANCÁRIAS		R\$ (4.471,08)	R\$ (4.261,54)
(-) DESCONTO CONCEDIDOS		R\$ (1.023,09)	R\$ (0,00)
(-) MULTAS DE MORA		R\$ (111,24)	R\$ (0,00)
(-) ENCARGOS FINANCEIROS		R\$ (48.899,52)	R\$ (1.810,68)
RECEITAS FINANCEIRAS		R\$ (0,00)	R\$ 28.676,96
DESCONTOS FINANCEIROS OBTIDOS		R\$ 0,00	R\$ 3.011,64
RENDIMENTO DE APLICAÇÃO FINANCEIRA		R\$ 0,00	R\$ 25.665,32
RESULTADO OPERACIONAL		R\$ 54.408,07	R\$ 540.230,72
RESULTADO DO EXERCÍCIO		R\$ 54.408,07	R\$ 540.230,72
LUCRO LÍQUIDO DO EXERCÍCIO		R\$ 54.408,07	R\$ 540.230,72

Este documento é parte integrante de escrituração cuja autenticação se comprova pelo recibo de número 30.1F.24.A3.44.6E.D8.78.FD.E0.10.3C.B7.60.53.E8.20.51.9C.99-0, nos termos do Decreto nº 8.683/2016.

Este relatório foi gerado pelo Sistema Público de Escrituração Digital – Sped

DADOS DAS ASSINATURAS



Entidade:	DIAGRAMA TECNOLOGIA LIMITADA		
Período da Escrituração:	01/01/2022 a 31/12/2022	CNPJ:	10.918.347/0001-71
Número de Ordem do Livro:	14		

Dados das Assinaturas da Escrituração

Qualificação do Assinante	Pessoa Jurídica (e-CNPJ ou e-PJ)
Tipo do Certificado	Pessoa Jurídica
CPF / CNPJ	947.530.165-87
Nº de Série do Certificado	8632259923059092212
Nome do Signatário	DIAGRAMA TECNOLOGIA EIRELI:10918347000171
Autoridade Certificadora Emissora	AC ONLINE RFB v5
Validade	02/12/2022 a 02/12/2023

Qualificação do Assinante	Contador
Tipo do Certificado	Pessoa Física
CPF / CNPJ	885.757.215-34
Nº de Série do Certificado	9026499158338209209
Nome do Signatário	ANDRE PIMENTEL SA:88575721534
Autoridade Certificadora Emissora	AC SAFEWEB RFB v5
Validade	24/02/2023 a 24/02/2024

SITUAÇÃO DO ARQUIVO DA ESCRITURAÇÃO



Nome Empresarial: DIAGRAMA TECNOLOGIA LIMITADA

CNPJ: 10.918.347/0001-71 Nire: 29205523883 Scp:

Período da Escrituração: 01/01/2022 a 31/12/2022

Forma de Escrituração Contábil: Livro Diário (Completo - sem escrituração Auxiliar)

Natureza do Livro: Livro Diário

Identificação do arquivo(hash): 30.1F.24.A3.44.6E.D8.78.FD.E0.10.3C.B7.60.53.E8.20.51.9C.99-

Consulta Realizada em: 09/03/2023 04:30:31

Resultado da Verificação

A escrituração visualizada é a mesma que se encontra na base de dados do SPED.

Situação Atual

Escrituração com NIRE AUTENTICADA

A escrituração encontra-se na base de dados do Sped e considera-se autenticada nos termos do Decreto nº 1.800/1996, com a alteração dada pelo Decreto nº 8.683/2016. O recibo de entrega constitui a comprovação da autenticação, nos termos do art. 39-B da Lei nº 8.934/1994, sendo dispensada qualquer outra autenticação (art.39-A da Lei nº 8.934/1994).

RECIBO DE ENTREGA DE ESCRITURAÇÃO CONTÁBIL DIGITAL

IDENTIFICAÇÃO DO TITULAR DA ESCRITURAÇÃO

NIRE 29205523883	CNPJ 10.918.347/0001-71	
NOME EMPRESARIAL DIAGRAMA TECNOLOGIA LIMITADA		

IDENTIFICAÇÃO DA ESCRITURAÇÃO

FORMA DA ESCRITURAÇÃO CONTÁBIL Livro Diário (Completo - sem escrituração Auxiliar)	PERÍODO DA ESCRITURAÇÃO 01/01/2022 a 31/12/2022
NATUREZA DO LIVRO Livro Diário	NÚMERO DO LIVRO 14
IDENTIFICAÇÃO DO ARQUIVO (HASH) 30.1F.24.A3.44.6E.D8.78.FD.E0.10.3C.B7.60.53.E8.20.51.9C.99	

ESTE LIVRO FOI ASSINADO COM OS SEGUINTES CERTIFICADOS DIGITAIS:

QUALIFICAÇÃO DO SIGNATARIO	CPF/CNPJ	NOME	Nº SÉRIE DO CERTIFICADO	VALIDADE	RESPONSÁVEL LEGAL
Pessoa Jurídica (e-CNPJ ou e-PJ)	10918347000171	DIAGRAMA TECNOLOGIA EIRELI:10918347000171	863225992305909221 2	02/12/2022 a 02/12/2023	Sim
Contador	88575721534	ANDRE PIMENTEL SA:88575721534	902649915833820920 9	24/02/2023 a 24/02/2024	Não

NÚMERO DO RECIBO:

30.1F.24.A3.44.6E.D8.78.FD.E0.10.3C.
B7.60.53.E8.20.51.9C.99-0

Escrituração recebida via Internet
pelo Agente Receptor SERPRO

em 09/03/2023 às 07:27:31

8A.6E.64.19.9E.F3.A1.95
D0.4A.CF.3E.67.0E.F3.92

Considera-se autenticado o livro contábil a que se refere este recibo, dispensando-se a autenticação de que trata o art. 39 da Lei nº 8.934/1994. Este recibo comprova a autenticação.

BASE LEGAL: Decreto nº 1.800/1996, com a alteração do Decreto nº 8.683/2016, e arts. 39, 39-A, 39-B da Lei nº 8.934/1994 com a alteração da Lei Complementar nº 1247/2014.

COEFICIENTES DE ANÁLISES EM 31/12/2022

Coefficiente	Fórmula	Valor	Resultado
Índice de Liquidez Geral	Ativo Circulante + Realizável Longo Prazo	2.816.889,68 + 77.540,91	2,56
	Passivo Circulante + Passivo Não-Circulante	1.129.321,01 + 0,00	
Índice de Liquidez Corrente	Ativo Circulante	2.816.889,68	2,49
	Passivo Circulante	1.129.321,01	
Índice de Solvência Geral	Ativo	2.902.590,32	2,57
	Passivo Circulante + Passivo Não-Circulante	1.129.321,01 + 0,00	
Grau de Endividamento	Passivo Circulante + Passivo Não-Circulante	1.129.321,01 + 0,00	0,39
	Ativo	2.902.590,32	

LUIZ GUSTAVO SANTOS PEREIRA
TITULAR PESSOA FISICA
CPF: 947.530.165-87

ANDRE PIMENTEL SA
Reg. no CRC - BA sob o No. 021448/O-6
CPF: 885.757.215-34

NOTAS EXPLICATIVAS DAS DEMONSTRAÇÕES FINANCEIRAS

DIAGRAMA TECNOLOGIA LIMITADA
CNPJ Nº – 10.918.347/0001-71

Nota 1 - CONTEXTO OPERACIONAL:

A empresa possui atividade de comércio especializado de equipamentos e suprimentos de informática, aluguel de máquinas e equipamentos para escritório e serviço de manutenção dos mesmos.

Nota 2 - BASE DA APRESENTAÇÃO DAS DEMONSTRAÇÕES CONTÁBEIS:

A apresentação das Demonstrações Contábeis de 31 de Dezembro de 2022 foi preparada de acordo com as práticas contábeis brasileiras e mantém um sistema de escrituração uniforme dos seus atos e fatos administrativos, por meio de processo eletrônico. Os registros contábeis contêm o número de identificação dos lançamentos relacionados ao respectivo documento de origem externa ou interna ou, na sua falta, em elementos que comprovem ou evidenciem fatos e a prática de atos administrativos.

Compreende o conjunto dessas demonstrações o: Balanço Patrimonial, Demonstração de Resultado do Exercício e Coeficientes de Análises.

Nota 3 - RESUMO DAS PRINCIPAIS PRÁTICAS CONTÁBEIS:

Dentre as principais práticas adotadas para a preparação das demonstrações contábeis ressaltamos:

- a) **Caixa e Equivalentes de Caixa:** Estão representadas por depósitos em conta corrente em moeda nacional.
- b) **Aplicações de Liquidez Imediata:** As aplicações financeiras estão demonstradas pelos valores originais aplicados, acrescidos dos rendimentos pró-rata até a data do balanço.
- c) **Contas a Receber de Clientes:** As contas a receber são registradas pelo valor faturado.
- d) **Impostos e Contribuições a Recuperar:** Registra o valor dos créditos relativos à recuperação de impostos ou recuperação de encargos a serem futuramente compensados.
- e) **Estoque:** Os materiais em estoque, classificados no ativo circulante estão registrados pelo custo de aquisição, deduzindo os valores de perda e consumo quando aplicáveis.
- f) **Passivo Circulante:** São demonstrados pelos valores conhecidos ou calculáveis, acrescidos quando aplicáveis, dos correspondentes encargos e variações monetárias incorridas até a data do balanço.
- g) **Fornecedores a pagar:** São registrados nessa conta contábil os valores a pagar aos fornecedores de bens ou serviços.

- h) **Obrigações Previdenciárias e Trabalhistas:** São registrados nessa rubrica os encargos sobre folha de pagamento a pagar, bem como, os encargos retidos a pagar.
- i) **Obrigações Fiscais e Tributárias:** São registrados nessa rubrica os tributos a pagar pela entidade, sejam eles tributos próprios ou retidos na fonte.
- j) **As Despesas e as Receitas:** Estão apropriadas obedecendo ao regime de competência.
- k) **Apuração do Resultado:** O resultado foi apurado segundo o Regime de Competência, tanto para o reconhecimento das receitas quanto das despesas.

LUIZ GUSTAVO SANTOS PEREIRA
TITULAR PESSOA FÍSICA
CPF: 947.530.165-87

BRANDÃO E SÁ CONTABILIDADE
GERENCIAL SOCIEDADE SIMPLES
CRC/BA – 006467/0-4
CNPJ: 21.216.574/0001-71

REPÚBLICA FEDERATIVA DO BRASIL
CARTEIRA DE IDENTIDADE PROFISSIONAL
CONSELHO REGIONAL DE CONTABILIDADE
 DO ESTADO DA BAHIA



CATEGORIA
CONTADOR

NOME
ANDRE PIMENTEL SA

Nº DO REGISTRO
BA-021448/O-8

FILIAÇÃO
ALMIR PORTE SA

MARIA DAS GRACAS PIMENTEL SA



ASSINATURA DO PROFISSIONAL



NASCIMENTO	NACIONALIDADE	NATURALIDADE	
22/01/1976	BRASILEIRA	SALVADOR - BA	
DIPLOMAÇÃO	CPF	RG	
10/02/2001	885.757.215-34	04582402 90 SSP-BA	
TÍTULO	TÍTULO EXPEDIDO (OU DECL. DE PROVISIONADO)		
BACHAREL EM CIÊNCIAS CONTÁBEIS	FUNDAÇÃO VISCONDE DE CAIRU		

Esta carteira tem fé pública como documento de identidade, nos termos do art. 18 do Decreto-Lei nº 9.295/46, c/c art. 1º da Lei nº 6.206/75.





DATA DE EXPEDIÇÃO

28/08/2008





Maria Constança Carneiro Galvão
PRESIDENTE DO CRC

VÁLIDA EM TODO O TERRITÓRIO NACIONAL



**CONSELHO REGIONAL DE CONTABILIDADE DO ESTADO DA BAHIA
CERTIDÃO DE HABILITAÇÃO PROFISSIONAL**

O CONSELHO REGIONAL DE CONTABILIDADE DO ESTADO DA BAHIA certifica que o(a) profissional identificado(a) no presente documento encontra-se habilitado para o exercício da profissão contábil.

IDENTIFICAÇÃO DO REGISTRO

NOME.....	: ANDRE PIMENTEL SA
REGISTRO.....	: BA-021448/O-6
CATEGORIA.....	: CONTADOR
CPF.....	: ***.757.215-**

A falsificação deste documento constitui-se em crime previsto no Código Penal Brasileiro, sujeitando o autor à respectiva ação penal.

Emissão: BAHIA, 24/07/2023 as 15:24:10.

Válido até: 22/10/2023.

Código de Controle: 494992.

Para verificar a autenticidade deste documento consulte o site do CRCBA.



ESTADO DO ESPIRITO
SANTO
SECRETARIA DE ESTADO
DA FAZENDA
SUPERINTENDÊNCIA
DA RECEITA



INSCRIÇÃO ESTADUAL

Inscrição Estadual: 083963928

Número de Controle 299919

Protocolo REDESIM ESP2261288333

Nome Empresarial: DIAGRAMA TECNOLOGIA EIRELI

Nome Fantasia:

CNPJ: 10.918.347/0002-52

Atividade principal (CNAE): 4751-2/01 - Comércio varejista especializado de equipamentos e suprimentos de informática

Atividade secundária (CNAE): 6311-9/00 - Tratamento de dados, provedores de serviços de aplicação e serviços de hospedagem na internet, 6201-5/01 - Desenvolvimento de programas de computador sob encomenda, 8219-9/01 - Fotocópias, 7733-1/00 - Aluguel de máquinas e equipamentos para escritório

Endereço do estabelecimento: RODOVIA GOVERNADOR MARIO COVAS, 256, KM 280 Portaria B;SALA 137;, PADRE MATHIAS, CEP: 29157100

Município: Cariacica

Este documento foi emitido em : **segunda, 05 de setembro de 2022**

Se impresso, verificar sua autenticidade em www.simplifica.es.gov.br utilizando o código

5PA2OCME

DOCUMENTO EMITIDO ELETRONICAMENTE PELO SIMPLIFICA ESPÍRITO SANTO

Esse documento deverá permanecer exposto em local visível no estabelecimento empresarial



ESTADO DO ESPÍRITO SANTO
PREFEITURA MUNICIPAL DE
CARIACICA
SECRETARIA MUNICIPAL DE
DESENVOLVIMENTO
ECONÔMICO E INOVAÇÃO -
SEMDEI



INSCRIÇÃO MUNICIPAL

Número 177563

Nome da Empresa: DIAGRAMA TECNOLOGIA EIRELI

CNPJ: 10.918.347/0002-52

Atividade Principal(CNAE): 4751-2/01 - Comércio varejista especializado de equipamentos e suprimentos de informática

Atividade(s) Secundária(s) (CNAE): 6311-9/00 - Tratamento de dados, provedores de serviços de aplicação e serviços de hospedagem na internet, 6201-5/01 - Desenvolvimento de programas de computador sob encomenda, 8219-9/01 - Fotocópias, 7733-1/00 - Aluguel de máquinas e equipamentos para escritório

Endereço: RODOVIA GOVERNADOR MARIO COVAS, 256, PADRE MATHIAS

Município: Cariacica

CEP: 29157100

Local e data: Cariacica, segunda, 05 de setembro de 2022

ARMANDO GARCIA DE GOUVEA

Secretaria Municipal de Desenvolvimento Econômico e Inovação - SEMDEI

Condicionantes

Código de Autenticidade: PPA1XFVB



PREFEITURA MUNICIPAL DE CARIACICA
Secretaria de Desenvolvimento Econômico E Inovação – SEMDEI

COMUNICADO

ISENÇÃO DE ALVARÁ DE FUNCIONAMENTO PARA ATIVIDADES DE BAIXO RISCO

No âmbito da Lei de Liberdade Econômica (Lei 13.874/2019), o Decreto Municipal 116 (alterado pelo decreto 285/2021 e 172/2022), de 31 de maio de 2021, estabelece no anexo I as atividades de “Baixo Risco” para fins de dispensa de atos públicos de liberação para operação e funcionamento de atividades econômicas.

Ficando assim, a pessoa jurídica **DIAGRAMA TECNOLOGIA EIRELI** registrada no CNPJ sob o número **10.918.347/0002-52**.

Desobrigada a obtenção de Alvará de Funcionamento, Licença Ambiental e/ou Sanitária perante a Prefeitura de Cariacica/ES, por enquadramento nas exigências da legislação atual do município.

A dispensa de alvarás e licenças não desobriga de cumprir com os requisitos estabelecidos pelo poder público relativamente ao funcionamento regular de sua atividade, compreendidos os aspectos sanitários, ambientais, tributários, de segurança pública, uso e ocupação do solo, atividades domiciliares e restrições ao uso de espaços públicos.

As fiscalizações serão realizadas pela autoridade pública responsável e caso se verifique desconformidade com os requisitos previstos, a autoridade responsável por esta verificação notificará o responsável para a adoção das providências de regularização, podendo haver aplicação de penalidades previstas em lei

A veracidade da informação contida neste documento pode ser confirmada pelo e-mail ciampe@cariacica.es.gov.br

Cariacica/ES, 06 de dezembro de 2022.

Secretaria de Desenvolvimento Econômico e Inovação – SEMDEI

Rua Antônio Leonardo da Silva, nº 43, Bairro-035 - Alto Lage, Cariacica – ES

Tel. 3354-5100 / ciampe@cariacica.es.gov.br No âmbito da Lei de Liberdade Econômica (Lei 13.874/2019), o Decreto Municipal 116, de 31 de maio de 2021, estabelece no anexo I as atividades de “Baixo Risco”.

 REPÚBLICA FEDERATIVA DO BRASIL CADASTRO NACIONAL DA PESSOA JURÍDICA			
NÚMERO DE INSCRIÇÃO 10.918.347/0002-52 FILIAL	COMPROVANTE DE INSCRIÇÃO E DE SITUAÇÃO CADASTRAL		DATA DE ABERTURA 05/09/2022
NOME EMPRESARIAL DIAGRAMA TECNOLOGIA LIMITADA			
TÍTULO DO ESTABELECIMENTO (NOME DE FANTASIA) *****			PORTE EPP
CÓDIGO E DESCRIÇÃO DA ATIVIDADE ECONÔMICA PRINCIPAL 47.51-2-01 - Comércio varejista especializado de equipamentos e suprimentos de informática (Dispensada *)			
CÓDIGO E DESCRIÇÃO DAS ATIVIDADES ECONÔMICAS SECUNDÁRIAS 62.01-5-01 - Desenvolvimento de programas de computador sob encomenda (Dispensada *) 63.11-9-00 - Tratamento de dados, provedores de serviços de aplicação e serviços de hospedagem na internet (Dispensada *) 77.33-1-00 - Aluguel de máquinas e equipamentos para escritórios (Dispensada *) 82.19-9-01 - Fotocópias (Dispensada *)			
CÓDIGO E DESCRIÇÃO DA NATUREZA JURÍDICA 206-2 - Sociedade Empresária Limitada			
LOGRADOURO ROD GOVERNADOR MARIO COVAS	NÚMERO 256	COMPLEMENTO KM 280 PORTARIA B SALA 137	
CEP 29.157-100	BAIRRO/DISTRITO PADRE MATHIAS	MUNICÍPIO CARIACICA	UF ES
ENDEREÇO ELETRÔNICO DIRETORIA@DIAGRAMATECNOLOGIA.COM.BR		TELEFONE (71) 3379-3535	
ENTE FEDERATIVO RESPONSÁVEL (EFR) *****			
SITUAÇÃO CADASTRAL ATIVA		DATA DA SITUAÇÃO CADASTRAL 05/09/2022	
MOTIVO DE SITUAÇÃO CADASTRAL			
SITUAÇÃO ESPECIAL *****		DATA DA SITUAÇÃO ESPECIAL *****	

(*) A dispensa de alvarás e licenças é direito do empreendedor que atende aos requisitos constantes na Resolução CGSIM nº 51, de 11 de junho de 2019, ou da legislação própria encaminhada ao CGSIM pelos entes federativos, não tendo a Receita Federal qualquer responsabilidade quanto às atividades dispensadas.

Aprovado pela Instrução Normativa RFB nº 1.863, de 27 de dezembro de 2018.

Emitido no dia **28/06/2023** às **14:18:37** (data e hora de Brasília).

Página: 1/1

Consulta Quadro de Sócios e Administradores - QSA

CNPJ:	10.918.347/0001-71
NOME EMPRESARIAL:	DIAGRAMA TECNOLOGIA LIMITADA
CAPITAL SOCIAL:	R\$100.000,00 (Cem mil reais)

O Quadro de Sócios e Administradores(QSA) constante da base de dados do Cadastro Nacional da Pessoa Jurídica (CNPJ) é o seguinte:

Nome/Nome Empresarial:	LUIZ GUSTAVO SANTOS PEREIRA
Qualificação:	49-Sócio-Administrador

Para informações relativas à participação no QSA, acessar o e-CAC com certificado digital ou comparecer a uma unidade da RFB.

Emitido no dia **28/06/2023** às **14:23** (data e hora de Brasília).



SINTEGRA/ICMS
Consulta Pública ao Cadastro
Estado do Espírito Santo



Cadastro atualizado até: 02/01/2023

IDENTIFICAÇÃO - PESSOA JURÍDICA

CNPJ: 10.918.347/0002-52 **Inscrição Estadual:** 083.963.92-8
Razão Social : DIAGRAMA TECNOLOGIA LIMITADA

ENDERECO

Logradouro: RODOVIA GOVERNADOR MARIO COVAS
Número: 256 **Complemento:** KM 280 PORTARIA B SALA 137
Bairro: PADRE MATHIAS
Município: CARIACICA **UF:** ES
CEP: 29157100 **Telefone:**

INFORMAÇÕES COMPLEMENTARES

COM VAREJ ESPECIALIZADO DE EQUIPAMENTOS E SUPRIMENTOS DE INFORMATICA.

TRATAMENTODADOS,PROVEDORES SERV DE APLICACAO E SERV HOSPEDAGEM INTERNE

Atividade Econômica: ALUGUEL DE MAQUINAS E EQUIPAMENTOS PARA ESCRITORIO
 FOTOCOPIAS
 DESENVOLVIMENTO DE PROGRAMAS DE COMPUTADOR SOB ENCOMENDA.

Data de Início de Atividade: 05/09/2022

Situação Cadastral Vigente: HABILITADO

Data desta Situação Cadastral: 05/09/2022

Regime de Apuração: ORDINÁRIO

A Inscrição Estadual (IE) com situação cadastral vigente **HABILITADO** indica que a empresa está **APTA** a realizar operações como contribuinte do ICMS.

Já a IE com situação cadastral **NÃO HABILITADA** indica que a empresa **NÃO** está **APTA** a realizar operações como contribuinte do ICMS, caso mantenha entre as suas atividades pelo menos um CNAE cuja inscrição estadual seja obrigatória. Caso a empresa não pertença a um CNAE cuja inscrição seja obrigatória e o CNPJ esteja ATIVO (consultar o site da Receita Federal do Brasil – <http://www.receita.fazenda.gov.br>), a empresa poderá ser destinatária de mercadorias, bens e serviços **como CONSUMIDOR FINAL**. Neste caso, o número da Inscrição Estadual NÃO deverá constar em documentos que acobrem operações tributáveis pelo ICMS.

A lista dos CNAEs obrigados à Inscrição Estadual está disponível no endereço:
ftp://ftp.sefaz.es.gov.br/CNAE-F/cnaes_obrigadas_a_inscricao.pdf

OBSERVAÇÃO: Os dados acima são baseados em informações fornecidas pelo contribuinte, estando sujeitos a posterior confirmação pelo Fisco.

Data da Consulta: 02/01/2023

VOLTAR



Sistema de Cadastramento Unificado de Fornecedores - SICAF

Declaração

Declaramos para os fins previstos na Lei nº 8.666, de 1993, conforme documentação registrada no SICAF, que a situação do fornecedor no momento é a seguinte:

Dados do Fornecedor

CNPJ: 10.918.347/0002-52
Razão Social: DIAGRAMA TECNOLOGIA LIMITADA
Nome Fantasia:
Situação do Fornecedor: **Credenciado** Data de Vencimento do Cadastro: **04/09/2023**
Natureza Jurídica: **SOCIEDADE EMPRESÁRIA LIMITADA**
MEI: **Não**
Porte da Empresa: **Empresa de Pequeno**

Ocorrências e Impedimentos

Ocorrência: **Nada Consta**
Impedimento de Licitar: **Nada Consta**

Níveis cadastrados:

I - Credenciamento

II - Habilitação Jurídica

III - Regularidade Fiscal e Trabalhista Federal

Receita Federal e PGFN	Validade:	20/01/2024
FGTS	Validade:	14/09/2023
Trabalhista (http://www.tst.jus.br/certidao)	Validade:	14/02/2024

IV - Regularidade Fiscal Estadual/Distrital e Municipal

Receita Estadual/Distrital	Validade:	31/08/2023
Receita Municipal	Validade:	11/10/2023

VI - Qualificação Econômico-Financeira

	Validade:	31/05/2024
--	-----------	------------

Esta declaração é uma simples consulta e não tem efeito legal

Emitido em: 18/08/2023 11:32

CPF: 947.530.165-87 Nome: LUIZ GUSTAVO SANTOS PEREIRA

Ass: _____



Ministério da Economia
Secretaria Especial de Desburocratização, Gestão e Governo Digital
Secretaria de Gestão

Sistema de Cadastramento Unificado de Fornecedores - SICAF

Certificado de Registro Cadastral - CRC

(Emissão conforme art. 17 da Instrução Normativa nº 03, de 26 abril de 2018)

CNPJ: 10.918.347/0002-52
Razão Social: DIAGRAMA TECNOLOGIA EIRELI

Atividade Econômica Principal:

4751-2/01 - COMÉRCIO VAREJISTA ESPECIALIZADO DE EQUIPAMENTOS E SUPRIMENTOS DE INFORMÁTICA

Endereço:

RODOVIA GOVERNADOR MARIO COVAS, 256 - KM 280 PORTARIA B SALA 137 - PADRE MATHIAS - Cariacica / Espírito Santo

Observações:

A veracidade das informações poderá ser verificada no endereço www.comprasgovernamentais.gov.br.
Este certificado não substitui os documentos enumerados nos artigos 28 a 31 da Lei nº 8.666, de 1993.



PREFEITURA MUNICIPAL DE CARIACICA

AVENIDA MÁRIO GURGEL, 2502 - CEP 29151-900 - ALTO LAGE - FONE (27) 3354-5900

SECRETARIA MUNICIPAL DE FINANÇAS

Certidão Negativa de Débitos Municipais

N° 53311/2023

Certificamos que não constam em nome do sujeito passivo identificado, nesta data, débitos com a Fazenda Pública Municipal, inscritos ou não em dívida ativa, ressalvamos o direito do município de cobrar quaisquer débito que vierem a ser conhecidos e apurados após a expedição desta certidão, incluindo aqueles cujo montante seja inferior a R\$ 10,00, conforme disposto no art. 318, parágrafo único da LC 027/2009.

Razao Social/Nome **DIAGRAMA TECNOLOGIA LIMITADA**
CNPJ / CPF **10.918.347/0002-52** Crc: **432247** Situação: **Ativo**
Inscrição Estadual/RG
Endereco **29157-100 - RODOVIA GOVERNADOR MARIO COVAS, 256 KM 280 Portaria B;SALA 137;**
Bairro **PADRE MATHIAS** Cidade **CARIACICA** Estado **ES**

É o que consta nos talões, livros e assentamentos existentes nesta MUNICIPALIDADE, ficando, entretanto, ressalvado o direito que cabe a Fazenda Pública Municipal de cobrar qualquer importância que lhe for posteriormente verificada.

CARIACICA, 11 de Agosto de 2023

Esta Certidão é valida até: 11/10/2023

Data Geração: 11/08/2023

Data Emissão: 11/08/2023

Tanto a veracidade da informação quanto a manutenção da condição de não devedor poderá ser verificada na seguinte página da Internet: **www.cariacica.es.gov.br**

Identificação: 587606

Número da Certidão: 53311/2023

Controle: 432247

ATENÇÃO: Qualquer rasura ou emenda **INVALIDARÁ** este documento.



ESTADO DO ESPÍRITO SANTO
SECRETARIA DE ESTADO DA FAZENDA

Certidão Negativa de Débitos para com a Fazenda Pública Estadual - MOD. 2

Certidão N° 20230000569883

Identificação do Requerente: CNPJ N° 10.918.347/0002-52

Certificamos que, até a presente data, não existe débito contra o portador do Cadastro de Pessoa Jurídica acima especificado, ficando ressalvada à Fazenda Pública Estadual o direito de cobrar quaisquer dívidas que venham a ser apuradas.

Certidão emitida via Sistema Eletrônico de Processamento de Dados, nos termos do Regulamento do ICMS/ES, aprovado pelo Decreto n° 1.090-R, de 25 de outubro de 2002.

Certidão emitida em **02/06/2023**, válida até **31/08/2023**.

A autenticidade deste documento poderá ser confirmada via internet por meio do endereço **www.sefaz.es.gov.br** ou em qualquer Agência da Receita Estadual.

Vitória, 02/06/2023.

Autenticação eletrônica: **0025.9738.4CA0.7898**





PODER JUDICIÁRIO
TRIBUNAL DE JUSTIÇA DO ESTADO DO ESPÍRITO SANTO
R. Des. Homero Mafra, 60 Enseada do Suá, Vitória - ES | CEP: 29.050-275 | Tel: (27) 3334-2000.

CERTIDÃO NEGATIVA DE PRIMEIRA INSTÂNCIA
NATUREZA DE RECUPERAÇÃO JUDICIAL E EXTRAJUDICIAL (FALÊNCIA E CONCORDATA)

Dados da Certidão

Razão Social:	DIAGRAMA TECNOLOGIA		
CNPJ:	10.918.347/0002-52		
Data de Expedição:	18/08/2023 11:16:37	Validade:	30 DIAS
Nº da Certidão:	* 2022126467 *		
-- ENDEREÇO --			
Município:	- NÃO INFORMADO -	Bairro:	- NÃO INFORMADO -
Logradouro:	- NÃO INFORMADO -	Número:	- NÃO INFORMADO -
Complemento:	- NÃO INFORMADO -	CEP:	- NÃO INFORMADO -
-- CONTATO --			
Email:	- NÃO INFORMADO -	Telefone Fixo:	- NÃO INFORMADO -
		Telefone Celular:	- NÃO INFORMADO -

CERTIFICA que, consultando a base de dados do Sistema de Gerenciamento de Processos do Poder Judiciário do Estado do Espírito Santo (E-Jud, SIEP, PROJUDI e PJe) até a presente data e hora, **NADA CONSTA** contra o solicitante .

Observações

- Certidão expedida gratuitamente através da Internet;
- Os dados do(a) solicitante acima informados são de sua responsabilidade, devendo a titularidade ser conferida pelo interessado e/ou destinatário;
- O prazo de validade desta certidão é de 30 (trinta) dias, contados da data da expedição, conforme disposto no art. 467 do Código de Normas da Corregedoria Geral da Justiça. Após essa data será necessária a emissão de uma nova certidão;
- A autenticidade desta certidão poderá ser confirmada na página do Tribunal de Justiça do Estado do Espírito Santo - www.tjes.jus.br -, utilizando o número da certidão acima identificado;
- Em relação as comarcas da entrância especial (Vitória/Vila Velha/Cariacica/Serra/Viana), as ações de: execução fiscal estadual, falência e recuperação judicial, e auditoria militar, tramitam, apenas, no Juízo de Vitória;
- As ações de natureza cível abrangem inclusive aquelas que tramitam nas varas de Orfãos e Sucessões (Tutela, Curatela, Interdição,...), Juizado Especial Cível, Juizado Especial da Fazenda Pública, Execução Fiscal e Execução Patrimonial (observado o item e);
- As ações de natureza criminal abrangem, dentre outras: as de auditoria militar e de Juizados especiais criminais;
- As matérias atinentes as varas de família e infância e juventude são objeto de certidão específica;
- A base de dados do sistema de gerenciamento processual (1ª INSTÂNCIA: eJUD, SIEP, PROJUDI, PJe-1G; 2ª INSTÂNCIA: Sistema de Segunda Instância, PJe-2G) contém o registro de todos os processos distribuídos no Judiciário do Estado do Espírito Santo, com exceção do SEEU;
- A certidão negativa referente ao Sistema Eletrônico de Execução Unificado - SEEU deverá ser requerida ao Cartório do Ofício de Distribuidor da Comarca, conforme Ato Normativo Conjunto nº. 009/2021.

Voltar

Imprimir



Certificado de Regularidade do FGTS - CRF

Inscrição: 10.918.347/0002-52
Razão Social: DIAGRAMA TECNOLOGIA EIRELI
Endereço: ROD GOVERNADOR MARIO COVAS 256 KM 280PORT B SL 137 / PADRE MATHIAS / CARIACICA / ES / 29157-100

A Caixa Econômica Federal, no uso da atribuição que lhe confere o Art. 7, da Lei 8.036, de 11 de maio de 1990, certifica que, nesta data, a empresa acima identificada encontra-se em situação regular perante o Fundo de Garantia do Tempo de Serviço - FGTS.

O presente Certificado não servirá de prova contra cobrança de quaisquer débitos referentes a contribuições e/ou encargos devidos, decorrentes das obrigações com o FGTS.

Validade: 16/08/2023 a 14/09/2023

Certificação Número: 2023081605273058735354

Informação obtida em 18/08/2023 11:21:53

A utilização deste Certificado para os fins previstos em Lei esta condicionada a verificação de autenticidade no site da Caixa: www.caixa.gov.br



MINISTÉRIO DA FAZENDA
Secretaria da Receita Federal do Brasil
Procuradoria-Geral da Fazenda Nacional

**CERTIDÃO NEGATIVA DE DÉBITOS RELATIVOS AOS TRIBUTOS FEDERAIS E À DÍVIDA
ATIVA DA UNIÃO**

Nome: DIAGRAMA TECNOLOGIA LIMITADA
CNPJ: 10.918.347/0001-71

Ressalvado o direito de a Fazenda Nacional cobrar e inscrever quaisquer dívidas de responsabilidade do sujeito passivo acima identificado que vierem a ser apuradas, é certificado que não constam pendências em seu nome, relativas a créditos tributários administrados pela Secretaria da Receita Federal do Brasil (RFB) e a inscrições em Dívida Ativa da União (DAU) junto à Procuradoria-Geral da Fazenda Nacional (PGFN).

Esta certidão é válida para o estabelecimento matriz e suas filiais e, no caso de ente federativo, para todos os órgãos e fundos públicos da administração direta a ele vinculados. Refere-se à situação do sujeito passivo no âmbito da RFB e da PGFN e abrange inclusive as contribuições sociais previstas nas alíneas 'a' a 'd' do parágrafo único do art. 11 da Lei nº 8.212, de 24 de julho de 1991.

A aceitação desta certidão está condicionada à verificação de sua autenticidade na Internet, nos endereços <<http://rfb.gov.br>> ou <<http://www.pgfn.gov.br>>.

Certidão emitida gratuitamente com base na Portaria Conjunta RFB/PGFN nº 1.751, de 2/10/2014.

Emitida às 17:00:12 do dia 12/04/2023 <hora e data de Brasília>.

Válida até 09/10/2023.

Código de controle da certidão: **D8F8.E54D.4D2E.423E**

Qualquer rasura ou emenda invalidará este documento.



PODER JUDICIÁRIO
JUSTIÇA DO TRABALHO

CERTIDÃO NEGATIVA DE DÉBITOS TRABALHISTAS

Nome: DIAGRAMA TECNOLOGIA LIMITADA (MATRIZ E FILIAIS)

CNPJ: 10.918.347/0002-52

Certidão n°: 42030596/2023

Expedição: 18/08/2023, às 11:24:34

Validade: 14/02/2024 - 180 (cento e oitenta) dias, contados da data de sua expedição.

Certifica-se que **DIAGRAMA TECNOLOGIA LIMITADA (MATRIZ E FILIAIS)**, inscrito(a) no CNPJ sob o n° **10.918.347/0002-52**, **NÃO CONSTA** como inadimplente no Banco Nacional de Devedores Trabalhistas.

Certidão emitida com base nos arts. 642-A e 883-A da Consolidação das Leis do Trabalho, acrescentados pelas Leis ns.º 12.440/2011 e 13.467/2017, e no Ato 01/2022 da CGJT, de 21 de janeiro de 2022.

Os dados constantes desta Certidão são de responsabilidade dos Tribunais do Trabalho.

No caso de pessoa jurídica, a Certidão atesta a empresa em relação a todos os seus estabelecimentos, agências ou filiais.

A aceitação desta certidão condiciona-se à verificação de sua autenticidade no portal do Tribunal Superior do Trabalho na Internet (<http://www.tst.jus.br>).

Certidão emitida gratuitamente.

INFORMAÇÃO IMPORTANTE

Do Banco Nacional de Devedores Trabalhistas constam os dados necessários à identificação das pessoas naturais e jurídicas inadimplentes perante a Justiça do Trabalho quanto às obrigações estabelecidas em sentença condenatória transitada em julgado ou em acordos judiciais trabalhistas, inclusive no concernente aos recolhimentos previdenciários, a honorários, a custas, a emolumentos ou a recolhimentos determinados em lei; ou decorrentes de execução de acordos firmados perante o Ministério Público do Trabalho, Comissão de Conciliação Prévia ou demais títulos que, por disposição legal, contiver força executiva.



REPÚBLICA FEDERATIVA DO BRASIL
ESTADO DO ESPÍRITO SANTO
CARTÓRIO DO 1º OFÍCIO DA 1ª ZONA DE CARIACICA
Luiz Claudio da Rocha
Oficial Interino

CERTIDÃO NEGATIVA DE PROTESTO

Luiz Claudio da Rocha, Oficial Interino do Cartório do 1º Ofício da 1ª Zona de Cariacica-ES, Comarca da Capital, por nomeação na forma da lei.

CERTIFICA E DÁ FÉ que, após rever os livros de REGISTRO DE PROTESTO DE TÍTULOS E DOCUMENTOS DE DÍVIDAS, no período de 5 (cinco) anos anteriores a presente data, verificou não constar registro de protesto contra:

DIAGRAMA TECNOLOGIA LIMITADA

CPF/CNPJ Nº: 10.918.347/0002-52

ROD GOVERNADOR MARIO COVAS N 256 KM 280 PORTARIA B SALA 137

CARIACICA ES

Poder Judiciário do Estado do Espírito Santo Selo Digital de Fiscalização 022806.ALL2309.00381			
Emolumentos: R\$	34,67	Funcad: R\$	1,74
Funepj: R\$	3,46	Iss: R\$	1,74
Fadespes R\$	1,74	Total: R\$	45,09
Funemp: R\$	1,74		
Consulte autenticidade em: www.tjes.jus.br			

O REFERIDO É VERDADE E DOU FÉ.

Cariacica, 10 de agosto de 2023



Luiz Claudio da Rocha
Oficial Interino

VÁLIDA SOMENTE NO ORIGINAL.

Esta Certidão emitida às 15:59:37 sob o protocolo 65791 só se refere ao(s) nome(s) e documento(s) acima grafado(s), não abrangendo nomes diferentes, ainda que próximos, invertidos, semelhantes ou resultantes de grafia no pedido respectivo.

Esta certidão abrange somente o acervo desta Serventia **não compreendendo** eventuais protestos efetivados no **Cartório do 1º Ofício da 2ª Zona de Cariacica** situado na Av. Mário Gurgel, nº 5353, Sala 301-B, Shop. Moxuara, São Francisco, Cariacica/ES, CEP: 29.145-910, telefone (27) 3343-5117.

[Sobre o Portal](#)[Serviços](#)[Legislação](#)[Parceiros](#)[Fale Conosco](#)[Manuais](#)[Municípios
Implantados](#)[Consultar
Informações](#)[Notificações](#)

Filial - Simplificada

ATENÇÃO,

Antes de prosseguir com a sua solicitação, verifique se os dados apresentados abaixo estão de acordo com a última alteração contratual. Caso haja divergências nos dados apresentados, será necessário atualizar os dados cadastrais empresa na Receita Federal do Brasil e depois solicitar a alteração desejada. Se todos os dados estiverem corretos, clique em **AVANÇAR**.

[Dados da Filial](#)[Dados da Matriz](#)

Dados da filial registrados na junta comercial

Situação Empresarial:

ATIVA

Início das Atividades:

05/09/2022

Termino das Atividades:**Último Arquivamento:**

07/12/2022

Data Constituição:

05/09/2022

Identificação

Razão Social:

DIAGRAMA TECNOLOGIA LIMITADA

NIRE:

32900764844

CNPJ:

10.918.347/0002-52

Natureza Jurídica:

Sociedade Empresária Limitada

Porte

EPP (Empresa de Pequeno Porte)

Capital Social:

100.000,00

Destaque Capital Social:

Endereço e Contato

CEP:

29157-100

Município:

Cariacica

Bairro:

PADRE MATHIAS

Tipo Logradouro:

RODOVIA

Logradouro:

GOVERNADOR MARIO COVAS

Complemento:

KM 280 Portaria B;SALA 137;

Número:

256

Email:

Objeto e Atividades

Tipo de Unidade:**Atividade Principal:**

4751-2/01 - Comércio varejista especializado de equipamentos e suprimentos de informática

Atividades Secundárias:

6311-9/00 - Tratamento de dados, provedores de serviços de aplicação e serviços de hospedagem na internet

7733-1/00 - Aluguel de máquinas e equipamentos para escritório

8219-9/01 - Fotocópias

6201-5/01 - Desenvolvimento de programas de computador sob encomenda

Forma de Atuação:**Objeto Social:**

Exclusivamente a comercializacao de bens e mercadorias de forma nao presencial realizadas por meio da internet ou central de atendimento Call Center das seguintes atividades Comercio e equipamento de informatica microcomputadores perifericos impressoras scanner pecas e acessorios consumiveis locacao de computadores e equipamentos de informatica preparacao de documentos e servicos especializados de apoio administrativo help des ofice e prestacao de servicos de informatica processamento e guarda de documentos na forma eletrônica digitaliza de documentos e gerenciamento eletrônico de documentos microfilmagem de documentos programacao de banco dados desenvolvimento de software e elaboracao de programas de computador on site

Dados dos Sócios/Representantes ou Administradores

— LUIZ GUSTAVO SANTOS PEREIRA

CPF:

***.530.165-**

Data Nascimento:**Domicílio:****CEP:**

--245

Email:**Condição:**

101 - Sócio

Participação Capital:

R\$ 100.000,00

Data de Entrada:

18/06/2009

Data de Saída:**Condição:**

205 - Administrador

Data de Início do Mandato:

18/06/2009

Data de Término do Mandato:**INFORMAÇÕES FORNECIDAS APENAS PARA CONFERÊNCIA. NÃO POSSUEM VALOR LEGAL** DECLARO QUE CONFERI TODOS OS DADOS, ESTANDO ESTES CORRETOS E ATUALIZADOS, CONFORME DOCUMENTAÇÃO ARQUIVADA.[← VOLTAR](#)[SALVAR >](#)

(27) 3636-9300

Av. Nossa Sra. da Penha, 1433 - Santa Lucia, Vitória - ES-29056-243

gabinete@jucees.es.gov.br



CERTIDÃO SIMPLIFICADA

Sistema Nacional de Registro de Empresas Mercantis - SINREM

Certificamos que as informações abaixo constam dos documentos arquivados nesta Junta Comercial e são vigentes na data da sua expedição.

Nome Empresarial: DIAGRAMA TECNOLOGIA LIMITADA NIRE (filial): 32900764844 Natureza Jurídica: Sociedade Empresária Limitada		Protocolo: ESC2301418095
Filial(ais) nesta Unidade da Federação 1- NIRE: 32900764844 Endereço Completo RODOVIA GOVERNADOR MARIO COVAS, Nº 256, KM 280 Portaria B;SALA 137; , PADRE MATHIAS, Cariacica, ES, CEP:29157100		CNPJ: 10.918.347/0002-52
Último Arquivamento Data 07/12/2022	Número 20222024046	Situação ATIVA Status SEM STATUS
Ato/eventos 310 / 030 - ALTERACAO DE FILIAL COM SEDE EM OUTRA UF		

Esta certidão foi emitida automaticamente em 29/06/2023, às 07:35:14 (horário de Brasília).
Se impressa, verificar sua autenticidade no <https://www.simplifica.es.gov.br>, com o código **SC1COGEB**.



ESC2301418095

Paulo Cezar Juffo
Secretário Geral





GOVERNO DO ESTADO DA BAHIA
SECRETARIA DE DESENVOLVIMENTO ECONÔMICO
JUNTA COMERCIAL DO ESTADO DA BAHIA



CERTIDÃO SIMPLIFICADA DIGITAL

Certificamos que as informações abaixo constam dos documentos arquivados nesta Junta Comercial e são vigentes na data de sua expedição.

EMPRESA			
Nome Empresarial: DIAGRAMA TECNOLOGIA EIRELI			
Natureza Jurídica: EMPRESA INDIVIDUAL DE RESPONSABILIDADE LTDA			
NIRE(sede) 29600275595	CNPJ 10.918.347/0001-71	Arquivamento do ato Constitutivo 18/06/2009	Início da atividade 18/06/2009
Endereço: RUA ITAGI, 599 #EDIF MEDITERRÂNEO TRADE & MEDICAL SALA 305 LOTEAM, PITANGUEIRAS, LAURO DE FREITAS, BA - CEP: 42701370			
OBJETO SOCIAL			
COMERCIO E EQUIPAMENTO DE INFORMATICA,MICROCOMPUTADORES,PERIFERICOS,IMPRESSORAS,SCANNER,PEÇAS E ACESSORIOS CONSUMIVEIS. LOCAÇÃO DE COMPUTADORES E EQUIPAMENTOS DE INFORMATICA,PREPARAÇÃO DE DOCUMENTOS E SERVIÇOS ESPECIALIZADOS DE APOIO ADMINISTRATIVO,HELP DESK OFFICE E PRESTAÇÃO DE SERVIÇOS DE INFORMATICA. PROCESSAMENTO E GUARDA DE DOCUMENTOS NA FORMA ELETRONICA,DIGITALIZAÇÃO DE DOCUMENTOS E GERENCIAMENTO ELETRONICO DE DOCUMENTOS,MICROFILMAGEM DE DOCUMENTOS. PROGRAMAÇÃO DE BANCO DE DADOS,DESENVOLVIMENTO DE SOFTWARE E ELABORAÇÃO DE PROGRAMAS DE COMPUTADOR ON SITE			
CAPITAL SOCIAL		PORTE	PRAZO DE DURAÇÃO
R\$ 100.000,00 CEM MIL REAIS R\$ Capital integralizado: 100.000,00 CEM MIL REAIS		Empresa de pequeno porte	XXXXXX
TITULAR/ADMINISTRADOR			
Nome/CPF	Cond./Administrador	Início de mandato	Término do mandato
LUIZ GUSTAVO SANTOS PEREIRA 947.530.165-87	TITULAR / ADMINISTRADOR	XXXXXX	XX/XX/XXXX
ÚLTIMO ARQUIVAMENTO		SITUAÇÃO	STATUS
Data 05/09/2022	Número 98231563	REGISTRO ATIVO	Sem Status
Ato: 002 - ALTERAÇÃO	Evento: 026 - ABERTURA DE FILIAL EM OUTRA UF		
FILIAL(AIS) NESTA UNIDADE DA FEDERAÇÃO OU FORA DELA			
NIRE: 32900764844	CNPJ: 10.918.347/0002-52		
Endereço: RODOVIA GOVERNADOR MARIO COVAS, 256 KM 280 PORTARIA B SALA 137, PADRE MATHIAS, CARIACICA, ES - CEP: 29157100			
Observação			

224992880

página: 1/2





GOVERNO DO ESTADO DA BAHIA
SECRETARIA DE DESENVOLVIMENTO ECONÔMICO
JUNTA COMERCIAL DO ESTADO DA BAHIA



CERTIDÃO SIMPLIFICADA DIGITAL

Certificamos que as informações abaixo constam dos documentos arquivados nesta Junta Comercial e são vigentes na data de sua expedição.

EMPRESA			
Nome Empresarial: DIAGRAMA TECNOLOGIA EIRELI			
Natureza Jurídica: EMPRESA INDIVIDUAL DE RESPONSABILIDADE LTDA			
NIRE(sede)	CNPJ	Arquivamento do ato Constitutivo	Início da atividade
29600275595	10.918.347/0001-71	18/06/2009	18/06/2009
Endereço: RUA ITAGI, 599 #EDIF MEDITERRÂNEO TRADE & MEDICAL SALA 305 LOTEAM, PITANGUEIRAS, LAURO DE FREITAS, BA - CEP: 42701370			

SALVADOR - BA, 8 de Setembro de 2022

TIANA REGILA M G DE ARAÚJO

224992880

página: 2/2



CERTIDÃO ESPECÍFICA

Sistema Nacional de Registro de Empresas Mercantis - SINREM

Certificamos que as informações abaixo constam dos documentos arquivados nesta Junta Comercial e são vigentes na data da sua expedição.

Certificamos que DIAGRAMA TECNOLOGIA LIMITADA Portador do CNPJ 10.918.347/0002-52 É sócio(a) de sociedade registrada nesta Junta Comercial, como segue :			Protocolo: ESC2301418130
Nome Empresarial: DIAGRAMA TECNOLOGIA LIMITADA			
Número de Identificação do Registro de Empresas - NIRE 29205523883			CNPJ 10.918.347/0001-71
Endereço Completo RUA ITAGI, Nº 599, EDIF MEDITERRANEO TRADE MEDICAL SALA 305 LOTEAMENT, PITANGUEIRAS - Lauro de Freitas/BA - CEP 42701-370			
Data de Entrada na Sociedade 05/09/2022	Data de Saida na Sociedade Indeterminado	Condição FILIAL COM SEDE FORA DA UF	Situação ATIVA Status SEM STATUS
Arquivamentos Posteriores			
Ato	Número	Data	Descrição

Esta certidão foi emitida automaticamente em 29/06/2023, às 07:33:40 (horário de Brasília). Se impressa, verificar sua autenticidade no <https://www.simplifica.es.gov.br>, com o código QPLYASAQ.



ESC2301418130



CERTIDÃO ESPECÍFICA

Sistema Nacional de Registro de Empresas Mercantis - SINREM

Certificamos que as informações abaixo constam dos documentos arquivados nesta Junta Comercial e são vigentes na data da sua expedição.

Certificamos que DIAGRAMA TECNOLOGIA LIMITADA encontra-se registrada nesta Junta Comercial, como segue:			Protocolo: ESC2301476388
NIRE 32900764844 CNPJ 10.918.347/0002-52		Situação ATIVA Status SEM STATUS	
Endereço Completo GOVERNADOR MARIO COVAS, Nº 256, KM 280 Portaria B;SALA 137;, PADRE MATHIAS - Cariacica/ES - CEP 29157-100			
Arquivamentos Posteriores			
Ato	Número	Data	Descrição
310	20221981543	07/12/2022	ALTERACAO DE FILIAL COM SEDE EM OUTRA UF
310	20222024046	07/12/2022	ALTERACAO DE FILIAL COM SEDE EM OUTRA UF
310	32900764844	05/09/2022	ABERTURA DE FILIAL COM SEDE EM OUTRA UF

Esta certidão foi emitida automaticamente em 27/07/2023, às 12:53:18 (horário de Brasília).
Se impressa, verificar sua autenticidade no <https://www.simplifica.es.gov.br>, com o código **EY9SDH1U**.



ESC2301476388



TELA DE CONFIRMAÇÃO

Descrição do Pedido

CERTIDÃO INTEIRO TEOR

Dados do Solicitante

CPF

94753016587

NOME

LUIZ GUSTAVO SANTOS PEREIRA

TELEFONE

(71) 33793535

EMAIL

gustavo@diagramatecnologia.com.br

Dados da Empresa

NOME DIAGRAMA TECNOLOGIA

NIRE 29205523883

CNPJ 10918347000171

Arquivamentos Seleccionados: 2

ARQUIVAMENTO	DATA DO ARQUIVAMENTO	DESCRIÇÃO DO EVENTO
98261925	07/12/2022	030 - ALTERACAO DE FILIAL COM SEDE EM OUTRA UF
98231563	05/09/2022	026 - ABERTURA DE FILIAL EM OUTRA UF

1

CERTIDÃO SIMPLIFICADA

Sistema Nacional de Registro de Empresas Mercantis - SINREM

Certificamos que as informações abaixo constam dos documentos arquivados nesta Junta Comercial e são vigentes na data da sua expedição.

Nome Empresarial: DIAGRAMA TECNOLOGIA LIMITADA NIRE (filial): 32900764844 Natureza Jurídica: Sociedade Empresária Limitada		Protocolo: ESC2301548062
Filial(ais) nesta Unidade da Federação 1- NIRE: 32900764844 Endereço Completo RODOVIA GOVERNADOR MARIO COVAS, Nº 256, KM 280 Portaria B;SALA 137; , PADRE MATHIAS, Cariacica, ES, CEP:29157100		CNPJ: 10.918.347/0002-52
Último Arquivamento Data 07/12/2022	Número 20222024046	Situação ATIVA Status SEM STATUS
Ato/eventos 310 / 030 - ALTERACAO DE FILIAL COM SEDE EM OUTRA UF		

Esta certidão foi emitida automaticamente em 25/08/2023, às 14:47:32 (horário de Brasília).
Se impressa, verificar sua autenticidade no <https://www.simplifica.es.gov.br>, com o código **OKJGAF5B**.



ESC2301548062

Paulo Cezar Juffo
Secretário Geral





TRIBUNAL DE CONTAS DA UNIÃO

CERTIDÃO NEGATIVA DE CONTAS JULGADAS IRREGULARES

Nome completo: **DIAGRAMA TECNOLOGIA LIMITADA**
CPF/CNPJ: **10.918.347/0002-52**

O Tribunal de Contas da União CERTIFICA, para os devidos fins e a pedido do interessado, que, na presente data, em consulta aos sistemas informatizados do TCU, considerados os julgados do Tribunal e o cadastro de responsáveis por contas julgadas irregulares, NÃO CONSTA nenhuma CONTA JULGADA IRREGULAR em nome do (a) requerente acima identificado(a).

A consulta para emissão desta certidão considerou os processos nos quais o Tribunal se manifestou em decisão definitiva do Tribunal pelo julgamento de contas irregulares desde a data do respectivo acórdão condenatório. Foram excluídos os lançamentos relativos a processos em tramitação que ainda não foram objeto de deliberação deste Tribunal, os arquivados por decisão terminativa e aqueles cujas condenações foram tornadas insubsistentes por decisão judicial ou por decisão definitiva em recurso neste Tribunal, transitadas em julgado.

Certidão emitida às 10:23:39 do dia 25/07/2023, com validade de trinta dias a contar da emissão.

A veracidade das informações aqui prestadas podem ser confirmadas no sítio <http://contasirregulares.tcu.gov.br>, na opção "*Verificar certidão emitida*".

Código de controle da certidão: ORI2250723102339

Atenção: qualquer rasura ou emenda invalidará este documento.



TRIBUNAL DE CONTAS DA UNIÃO

**CERTIDÃO NEGATIVA DE
CONTAS JULGADAS IRREGULARES
PARA FINS ELEITORAIS**

Nome completo: **LUIZ GUSTAVO SANTOS PEREIRA**
CPF: **947.530.165-87**

O Tribunal de Contas da União CERTIFICA que, na presente data, o(a) requerente acima identificado(a) NÃO CONSTA da relação de pessoas físicas com contas julgadas irregulares e condenação transitada em julgado, para fins de declaração de inelegibilidade, nos termos do art. 11, § 5º, da Lei 9.504/1997, do art. 1º, inc. I, alínea "g" da Lei Complementar 64/1990 e do art. 91 da Lei 8.443/1992.

Constam da relação consultada as pessoas físicas que tiveram suas contas julgadas irregulares por decisão transitada em julgado do Tribunal de Contas da União nos oito anos que antecedem a eleição.

Não constam da relação consultada os responsáveis por contas julgadas irregulares falecidos, os que não tenham sido notificados do teor dos acórdãos condenatórios, aqueles cuja decisão pela irregularidade tenha sido tornada insubsistente por decisão do TCU ou pelo Poder Judiciário e os que dependam de recurso com efeito suspensivo ainda não apreciado pelo Tribunal.

O Tribunal de Contas da União, ao julgar irregulares as contas dos responsáveis sob sua jurisdição, não emite juízo acerca da sanabilidade das irregularidades constatadas nem verifica se a conduta dos responsáveis caracteriza ato doloso de improbidade administrativa.

Certidão emitida às 10:25:53 do dia 25/07/2023, com validade de trinta dias a contar da emissão.

A veracidade das informações aqui prestadas podem ser confirmadas no sítio <http://contasirregulares.tcu.gov.br>, na opção "*Verificar certidão emitida*".

Código de controle da certidão: RA0Z250723102553

Atenção: qualquer rasura ou emenda invalidará este documento.



MINISTÉRIO DO TRABALHO E PREVIDÊNCIA

SUBSECRETARIA DE INSPEÇÃO DO TRABALHO

CERTIDÃO

EMPREGADOR: DIAGRAMA TECNOLOGIA LIMITADA

CNPJ: 10.918.347/0002-52

DATA E HORA DA EMISSÃO: 25/07/2023, às 11h46

Conforme os registros administrativos da Relação Anual de Informações Sociais (RAIS) e do Cadastro Geral de Empregados e Desempregados (CAGED), recebidos e processados até o momento da emissão desta certidão, certifica-se que o empregador acima identificado **está desobrigado da cota legal para pessoas com deficiência ou beneficiários reabilitados da Previdência Social, prevista no art. 93 da Lei nº 8.213 de 1991.**

Última competência processada do CAGED: 06/2023

Última competência processada da RAIS: 2021

1. Esta certidão reflete tão somente os dados constantes dos registros administrativos da RAIS e do CAGED. Esses dados são declarados pelo próprio empregador, não havendo validação por parte da Subsecretaria de Inspeção do Trabalho.
2. Esta certidão não abrange autos de infração e decisões judiciais relativos à obrigação de preencher vagas com pessoas com deficiência ou beneficiários reabilitados da Previdência Social, conforme art. 93 da Lei nº 8.213 de 1991.
3. Esta certidão abrange todos os estabelecimentos do empregador.
4. A autenticidade desta certidão poderá ser confirmada no endereço <http://cdcit.mte.gov.br/inter/cdcit/verifica.seam> utilizando o código **5JNyaHX**.



CONTROLADORIA-GERAL DA UNIÃO

Certidão negativa correccional (CGU-PJ, CEIS, CNEP e CEPIM)

Consultado: **DIAGRAMA TECNOLOGIA LIMITADA**

CPF/CNPJ: **10.918.347/0002-52**

Certifica-se que, em consulta aos cadastros CGU-PJ, CEIS, CNEP e CEPIM mantidos pela Corregedoria-Geral da União, **NÃO CONSTAM** registros de penalidades vigentes relativas ao CNPJ/CPF consultado.

Destaca-se que, nos termos da legislação vigente, os referidos cadastros consolidam informações prestadas pelos entes públicos, de todos os Poderes e esferas de governo.

O Sistema CGU-PJ consolida os dados sobre o andamento dos processos administrativos de responsabilização de entes privados no Poder Executivo Federal.

O Cadastro Nacional de Empresas Inidôneas e Suspensas (CEIS) apresenta a relação de empresas e pessoas físicas que sofreram sanções que implicaram a restrição de participar de licitações ou de celebrar contratos com a Administração Pública.

O Cadastro Nacional de Empresas Punidas (CNEP) apresenta a relação de empresas que sofreram qualquer das punições previstas na Lei nº 12.846/2013 (Lei Anticorrupção).

O Cadastro de Entidades Privadas sem Fins Lucrativos Impedidas (CEPIM) apresenta a relação de entidades privadas sem fins lucrativos que estão impedidas de celebrar novos convênios, contratos de repasse ou termos de parceria com a Administração Pública Federal, em função de irregularidades não resolvidas em convênios, contratos de repasse ou termos de parceria firmados anteriormente.

Certidão emitida às 10:30:44 do dia 25/07/2023 , com validade até o dia 24/08/2023.

Link para consulta da verificação da certidão <https://certidoes.cgu.gov.br/>

Código de controle da certidão: iLuCV47PE6FSyRycTipC

Qualquer rasura ou emenda invalidará este documento.



CONTROLADORIA-GERAL DA UNIÃO

Certidão negativa correcional (ePAD e CGU-PAD)

Consultado: **LUIZ GUSTAVO SANTOS PEREIRA**

CPF/CNPJ: **947.530.165-87**

Certifica-se que, em consulta aos sistemas ePAD e CGU-PAD, **NÃO CONSTAM** registros de penalidades vigentes relativas ao CPF consultado.

Destaca-se que, nos termos da legislação vigente, os sistemas ePAD e CGU-PAD consolidam informações prestadas pelas unidades do Poder Executivo federal supervisionadas pela Controladoria-Geral da União, e não substituem as informações constantes dos assentamentos funcionais.

O [Sistema de Gestão de Processos Disciplinares \(CGU-PAD\)](#) e o [Sistema ePAD](#) consolidam informações sobre os procedimentos disciplinares no âmbito dos órgãos, entidades, empresas públicas e sociedades de economia mista do Poder Executivo Federal.

Certidão emitida às 10:31:53 do dia 25/07/2023 , com validade até o dia 24/08/2023.

Link para consulta da verificação da certidão <https://certidoes.cgu.gov.br/>

Código de controle da certidão: 4kFtY1mMw2rtT4zyrbwF

Qualquer rasura ou emenda invalidará este documento.



Improbidade Administrativa e Inelegibilidade

Certidão Negativa

Certifico que nesta data (25/07/2023 às 10:35) NÃO CONSTA no Cadastro Nacional de Condenações Cíveis por Ato de Improbidade Administrativa e Inelegibilidade registros de condenação com trânsito em julgado ou sanção ativa quanto ao CNPJ nº 10.918.347/0002-52.

A condenação por atos de improbidade administrativa não implica automático e necessário reconhecimento da inelegibilidade do condenado.

Para consultas sobre inelegibilidade acesse portal do TSE em <http://divulgacandcontas.tse.jus.br/>

Esta certidão é expedida gratuitamente. Sua autenticidade pode ser por meio do número de controle 64BF.CF9D.8C2A.D125 no seguinte endereço: https://www.cnj.jus.br/improbidade_adm/autenticar_certidao.php



Improbidade Administrativa e Inelegibilidade

Certidão Negativa

Certifico que nesta data (25/07/2023 às 10:38) NÃO CONSTA no Cadastro Nacional de Condenações Cíveis por Ato de Improbidade Administrativa e Inelegibilidade registros de condenação com trânsito em julgado ou sanção ativa quanto ao CPF nº 947.530.165-87.

A condenação por atos de improbidade administrativa não implica automático e necessário reconhecimento da inelegibilidade do condenado.

Para consultas sobre inelegibilidade acesse portal do TSE em <http://divulgacandcontas.tse.jus.br/>

Esta certidão é expedida gratuitamente. Sua autenticidade pode ser por meio do número de controle 64BF.D038.A816.F280 no seguinte endereço: https://www.cnj.jus.br/improbidade_adm/autenticar_certidao.php



PODER JUDICIÁRIO
 TRIBUNAL DE JUSTIÇA DO ESTADO DO ESPÍRITO SANTO
 R. Des. Homero Mafra, 60 Enseada do Suá, Vitória - ES | CEP: 29.050-275 | Tel: (27) 3334-2000.

CERTIDÃO NEGATIVA DE SEGUNDA INSTÂNCIA NATUREZA CÍVEL

Dados da Certidão

Razão Social: LUIZ GUSTAVO SANTOS PEREIRA

CNPJ: 10.918.347/0002-52

Data de Expedição: 25/07/2023 10:40:16

Validade: 30 DIAS

Nº da Certidão: * 2022050074 *

-- ENDEREÇO --

Município: - NÃO INFORMADO -

Bairro: - NÃO INFORMADO -

Logradouro: - NÃO INFORMADO -

Número: - NÃO INFORMADO -

Complemento: - NÃO INFORMADO -

CEP: - NÃO INFORMADO -

-- CONTATO --

Email: - NÃO INFORMADO -

Telefone Fixo: - NÃO INFORMADO -

Telefone Celular: - NÃO INFORMADO -

CERTIFICA que, consultando a base de dados do Sistema de Gerenciamento de Processos do Poder Judiciário do Estado do Espírito Santo (Segunda Instância e PJe-2G) até a presente data e hora, **NADA CONSTA** contra o solicitante .

Observações

- a. Certidão expedida gratuitamente através da Internet;
- b. Os dados do(a) solicitante acima informados são de sua responsabilidade, devendo a titularidade ser conferida pelo interessado e/ou destinatário;
- c. O prazo de validade desta certidão é de 30 (trinta) dias, contados da data da expedição, conforme disposto no art. 467 do Código de Normas da Corregedoria Geral da Justiça. Após essa data será necessária a emissão de uma nova certidão;
- d. A autenticidade desta certidão poderá ser confirmada na página do Tribunal de Justiça do Estado do Espírito Santo - www.tjes.jus.br -, utilizando o número da certidão acima identificado;
- e. Em relação as comarcas da entrância especial (Vitória/Vila Velha/Cariacica/Serra/Viana), as ações de: execução fiscal estadual, falência e recuperação judicial, e auditoria militar, tramitam, apenas, no juízo de Vitória;
- f. As ações de natureza cível abrangem inclusive aquelas que tramitam nas varas de Órfãos e Sucessões (Tutela, Curatela, Interdição,...), Juizado Especial Cível, Juizado Especial da Fazenda Pública, Execução Fiscal e Execução Patrimonial (observado o item e);
- g. As ações de natureza criminal abrangem, dentre outras: as de auditoria militar e de juizados especiais criminais;
- h. As matérias atinentes as varas de família e infância e juventude são objeto de certidão específica;
- i. A base de dados do sistema de gerenciamento processual (1ª INSTÂNCIA: eJUD, SIEP, PROJUDI, PJe-1G; 2ª INSTÂNCIA: Sistema de Segunda Instância, PJe-2G) contém o registro de todos os processos distribuídos no Judiciário do Estado do Espírito Santo, com exceção do SEEU;
- j. A certidão negativa referente ao Sistema Eletrônico de Execução Unificado – SEEU deverá ser requerida ao Cartório do Ofício de Distribuidor da Comarca, conforme Ato Normativo Conjunto nº. 009/2021.



PODER JUDICIÁRIO
 TRIBUNAL DE JUSTIÇA DO ESTADO DO ESPÍRITO SANTO
 R. Des. Homero Mafra, 60 Enseada do Suá, Vitória - ES | CEP: 29.050-275 | Tel: (27) 3334-2000.

CERTIDÃO NEGATIVA DE SEGUNDA INSTÂNCIA NATUREZA CÍVEL

Dados da Certidão

Nome:	LUIS GUSTAVO SANTOS PEREIRA		
Data de Nascimento:	- NÃO INFORMADO -	CPF:	947.530.165-87
Nome do Pai:	- NÃO INFORMADO -	Nome da Mãe:	- NÃO INFORMADO -
Data de Expedição:	25/08/2023 13:36:56	Validade:	30 DIAS
Nº da Certidão:	* 2022147004 *	Estado Civil:	- NÃO INFORMADO -
Nacionalidade:	- NÃO INFORMADA -	RG com órgão expedidor:	- NÃO INFORMADO -
Título de Eleitor:	- NÃO INFORMADA -	Carteira Profissional:	- NÃO INFORMADO -
Profissão:	- NÃO INFORMADA -		
-- ENDEREÇO --			
Município:	- NÃO INFORMADO -	Bairro:	- NÃO INFORMADO -
Logradouro:	- NÃO INFORMADO -	Número:	- NÃO INFORMADO -
Complemento:	- NÃO INFORMADO -	CEP:	- NÃO INFORMADO -
-- CONTATO --			
Email:	- NÃO INFORMADO -	Telefone Fixo:	- NÃO INFORMADO -
		Telefone Celular:	- NÃO INFORMADO -

CERTIFICA que, consultando a base de dados do Sistema de Gerenciamento de Processos do Poder Judiciário do Estado do Espírito Santo (Segunda Instância e PJe-2G) até a presente data e hora, **NADA CONSTA** contra o solicitante .

Observações

- a. Certidão expedida gratuitamente através da Internet;
- b. Os dados do(a) solicitante acima informados são de sua responsabilidade, devendo a titularidade ser conferida pelo interessado e/ou destinatário;
- c. O prazo de validade desta certidão é de 30 (trinta) dias, contados da data da expedição, conforme disposto no art. 467 do Código de Normas da Corregedoria Geral da Justiça. Após essa data será necessária a emissão de uma nova certidão;
- d. A autenticidade desta certidão poderá ser confirmada na página do Tribunal de Justiça do Estado do Espírito Santo - www.tjes.jus.br -, utilizando o número da certidão acima identificado;
- e. Em relação as comarcas da entrância especial (Vitória/Vila Velha/Cariacica/Serra/Viana), as ações de: execução fiscal estadual, falência e recuperação judicial, e auditoria militar, tramitam, apenas, no juízo de Vitória;
- f. As ações de natureza cível abrangem inclusive aquelas que tramitam nas varas de Órfãos e Sucessões (Tutela, Curatela, Interdição,...), Juizado Especial Cível, Juizado Especial da Fazenda Pública, Execução Fiscal e Execução Patrimonial (observado o item e);
- g. As ações de natureza criminal abrangem, dentre outras: as de auditoria militar e de juizados especiais criminais;
- h. As matérias atinentes as varas de família e infância e juventude são objeto de certidão específica;
- i. A base de dados do sistema de gerenciamento processual (1ª INSTÂNCIA: eJUD, SIEP, PROJUDI, PJe-1G; 2ª INSTÂNCIA: Sistema de Segunda Instância, PJe-2G) contém o registro de todos os processos distribuídos no Judiciário do Estado do Espírito Santo, com exceção do SEEU;
- j. A certidão negativa referente ao Sistema Eletrônico de Execução Unificado – SEEU deverá ser requerida ao Cartório do Ofício de Distribuidor da Comarca, conforme Ato Normativo Conjunto nº. 009/2021.



PODER JUDICIÁRIO
 TRIBUNAL DE JUSTIÇA DO ESTADO DO ESPÍRITO SANTO
 R. Des. Homero Mafra, 60 Enseada do Suá, Vitória - ES | CEP: 29.050-275 | Tel: (27) 3334-2000.

CERTIDÃO NEGATIVA DE SEGUNDA INSTÂNCIA NATUREZA CRIMINAL

Dados da Certidão

Razão Social: DIAGRAMA TECNOLOGIA LTDA

CNPJ: 10.918.347/0002-52

Data de Expedição: 25/08/2023 13:39:20

Nº da Certidão: * 2022147018 *

-- ENDEREÇO --

Município: - NÃO INFORMADO -

Logradouro: - NÃO INFORMADO -

Complemento: - NÃO INFORMADO -

-- CONTATO --

Email: - NÃO INFORMADO -

Validade: 30 DIAS

Bairro: - NÃO INFORMADO -

Número: - NÃO INFORMADO -

CEP: - NÃO INFORMADO -

Telefone Fixo: - NÃO INFORMADO -

Telefone Celular: - NÃO INFORMADO -

CERTIFICA que, consultando a base de dados do Sistema de Gerenciamento de Processos do Poder Judiciário do Estado do Espírito Santo (Segunda Instância e PJe-2G) até a presente data e hora, **NADA CONSTA** contra o solicitante .

Observações

- a. Certidão expedida gratuitamente através da Internet;
- b. Os dados do(a) solicitante acima informados são de sua responsabilidade, devendo a titularidade ser conferida pelo interessado e/ou destinatário;
- c. O prazo de validade desta certidão é de 30 (trinta) dias, contados da data da expedição, conforme disposto no art. 467 do Código de Normas da Corregedoria Geral da Justiça. Após essa data será necessária a emissão de uma nova certidão;
- d. A autenticidade desta certidão poderá ser confirmada na página do Tribunal de Justiça do Estado do Espírito Santo - www.tjes.jus.br -, utilizando o número da certidão acima identificado;
- e. Em relação as comarcas da entrância especial (Vitória/Vila Velha/Cariacica/Serra/Viana), as ações de: execução fiscal estadual, falência e recuperação judicial, e auditoria militar, tramitam, apenas, no juízo de Vitória;
- f. As ações de natureza cível abrangem inclusive aquelas que tramitam nas varas de Órfãos e Sucessões (Tutela, Curatela, Interdição,...), Juizado Especial Cível, Juizado Especial da Fazenda Pública, Execução Fiscal e Execução Patrimonial (observado o item e);
- g. As ações de natureza criminal abrangem, dentre outras: as de auditoria militar e de juizados especiais criminais;
- h. As matérias atinentes as varas de família e infância e juventude são objeto de certidão específica;
- i. A base de dados do sistema de gerenciamento processual (1ª INSTÂNCIA: eJUD, SIEP, PROJUDI, PJe-1G; 2ª INSTÂNCIA: Sistema de Segunda Instância, PJe-2G) contém o registro de todos os processos distribuídos no Judiciário do Estado do Espírito Santo, com exceção do SEEU;
- j. A certidão negativa referente ao Sistema Eletrônico de Execução Unificado – SEEU deverá ser requerida ao Cartório do Ofício de Distribuidor da Comarca, conforme Ato Normativo Conjunto nº. 009/2021.



PODER JUDICIÁRIO
 TRIBUNAL DE JUSTIÇA DO ESTADO DO ESPÍRITO SANTO
 R. Des. Homero Mafra, 60 Enseada do Suá, Vitória - ES | CEP: 29.050-275 | Tel: (27) 3334-2000.

CERTIDÃO NEGATIVA DE SEGUNDA INSTÂNCIA NATUREZA CRIMINAL

Dados da Certidão

Nome:	LUIS GUSTAVO SANTOS PEREIRA		
Data de Nascimento:	- NÃO INFORMADO -	CPF:	947.530.165-87
Nome do Pai:	- NÃO INFORMADO -	Nome da Mãe:	- NÃO INFORMADO -
Data de Expedição:	25/08/2023 13:40:36	Validade:	30 DIAS
Nº da Certidão:	* 2022147026 *	Estado Civil:	- NÃO INFORMADO -
Nacionalidade:	- NÃO INFORMADA -	RG com órgão expedidor:	- NÃO INFORMADO -
Título de Eleitor:	- NÃO INFORMADA -	Carteira Profissional:	- NÃO INFORMADO -
Profissão:	- NÃO INFORMADA -		
-- ENDEREÇO --			
Município:	- NÃO INFORMADO -	Bairro:	- NÃO INFORMADO -
Logradouro:	- NÃO INFORMADO -	Número:	- NÃO INFORMADO -
Complemento:	- NÃO INFORMADO -	CEP:	- NÃO INFORMADO -
-- CONTATO --			
Email:	- NÃO INFORMADO -	Telefone Fixo:	- NÃO INFORMADO -
		Telefone Celular:	- NÃO INFORMADO -

CERTIFICA que, consultando a base de dados do Sistema de Gerenciamento de Processos do Poder Judiciário do Estado do Espírito Santo (Segunda Instância e PJe-2G) até a presente data e hora, **NADA CONSTA** contra o solicitante .

Observações

- a. Certidão expedida gratuitamente através da Internet;
- b. Os dados do(a) solicitante acima informados são de sua responsabilidade, devendo a titularidade ser conferida pelo interessado e/ou destinatário;
- c. O prazo de validade desta certidão é de 30 (trinta) dias, contados da data da expedição, conforme disposto no art. 467 do Código de Normas da Corregedoria Geral da Justiça. Após essa data será necessária a emissão de uma nova certidão;
- d. A autenticidade desta certidão poderá ser confirmada na página do Tribunal de Justiça do Estado do Espírito Santo - www.tjes.jus.br -, utilizando o número da certidão acima identificado;
- e. Em relação as comarcas da entrância especial (Vitória/Vila Velha/Cariacica/Serra/Viana), as ações de: execução fiscal estadual, falência e recuperação judicial, e auditoria militar, tramitam, apenas, no juízo de Vitória;
- f. As ações de natureza cível abrangem inclusive aquelas que tramitam nas varas de Órfãos e Sucessões (Tutela, Curatela, Interdição,...), Juizado Especial Cível, Juizado Especial da Fazenda Pública, Execução Fiscal e Execução Patrimonial (observado o item e);
- g. As ações de natureza criminal abrangem, dentre outras: as de auditoria militar e de juizados especiais criminais;
- h. As matérias atinentes as varas de família e infância e juventude são objeto de certidão específica;
- i. A base de dados do sistema de gerenciamento processual (1ª INSTÂNCIA: eJUD, SIEP, PROJUDI, PJe-1G; 2ª INSTÂNCIA: Sistema de Segunda Instância, PJe-2G) contém o registro de todos os processos distribuídos no Judiciário do Estado do Espírito Santo, com exceção do SEEU;
- j. A certidão negativa referente ao Sistema Eletrônico de Execução Unificado – SEEU deverá ser requerida ao Cartório do Ofício de Distribuidor da Comarca, conforme Ato Normativo Conjunto nº. 009/2021.



TRIBUNAL DE CONTAS DA UNIÃO

CERTIDÃO NEGATIVA DE CONTAS JULGADAS IRREGULARES

Nome completo: **LUIZ GUSTAVO SANTOS PEREIRA**
CPF/CNPJ: **947.530.165-87**

O Tribunal de Contas da União CERTIFICA, para os devidos fins e a pedido do interessado, que, na presente data, em consulta aos sistemas informatizados do TCU, considerados os julgados do Tribunal e o cadastro de responsáveis por contas julgadas irregulares, NÃO CONSTA nenhuma CONTA JULGADA IRREGULAR em nome do (a) requerente acima identificado(a).

A consulta para emissão desta certidão considerou os processos nos quais o Tribunal se manifestou em decisão definitiva do Tribunal pelo julgamento de contas irregulares desde a data do respectivo acórdão condenatório. Foram excluídos os lançamentos relativos a processos em tramitação que ainda não foram objeto de deliberação deste Tribunal, os arquivados por decisão terminativa e aqueles cujas condenações foram tornadas insubsistentes por decisão judicial ou por decisão definitiva em recurso neste Tribunal, transitadas em julgado.

Certidão emitida às 10:52:10 do dia 25/07/2023, com validade de trinta dias a contar da emissão.

A veracidade das informações aqui prestadas podem ser confirmadas no sítio <http://contasirregulares.tcu.gov.br>, na opção "*Verificar certidão emitida*".

Código de controle da certidão: 3DGU250723105210

Atenção: qualquer rasura ou emenda invalidará este documento.



**TRIBUNAL DE CONTAS DA UNIÃO
CERTIDÃO NEGATIVA**

DE

INABILITADOS

(Válida somente com a apresentação do CPF)

Nome completo: **LUIZ GUSTAVO SANTOS PEREIRA**

CPF: **947.530.165-87**

O Tribunal de Contas da União CERTIFICA que, na presente data, o(a) requerente acima identificado(a) NÃO CONSTA da relação de responsáveis com inabilitação para o exercício de cargo em comissão ou função de confiança no âmbito da administração pública federal, em razão de decisão deste Tribunal, nos termos do art. 60 da Lei nº 8.443/92 (Lei Orgânica do TCU).

Não constam da relação consultada para emissão desta certidão os responsáveis ainda não notificados do teor dos acórdãos condenatórios, aqueles cujas condenações tenham tido seu prazo de vigência expirado, bem como aqueles cujas apreciações estejam suspensas em razão de interposição de recurso com efeito suspensivo ou de decisão judicial.

Certidão emitida às 10:56:14 do dia 25/07/2023, com validade de trinta dias a contar da emissão.

A veracidade das informações aqui prestadas podem ser confirmadas no sítio <https://contas.tcu.gov.br/ords/f?p=INABILITADO:VERIFICA>

Código de controle da certidão: 0LVP250723105614

Atenção: qualquer rasura ou emenda invalidará este documento.



TRIBUNAL DE CONTAS DA UNIÃO
CERTIDÃO NEGATIVA
DE
LICITANTES INIDÔNEOS

Nome completo: **DIAGRAMA TECNOLOGIA LIMITADA**

CPF/CNPJ: **10.918.347/0002-52**

O Tribunal de Contas da União CERTIFICA que, na presente data, o (a) requerente acima identificado(a) NÃO CONSTA da relação de responsáveis inidôneos para participar de licitação na administração pública federal, por decisão deste Tribunal, nos termos do art. 46 da Lei nº 8.443/92 (Lei Orgânica do TCU).

Não constam da relação consultada para emissão desta certidão os responsáveis ainda não notificados do teor dos acórdãos condenatórios, aqueles cujas condenações tenham tido seu prazo de vigência expirado, bem como aqueles cujas apreciações estejam suspensas em razão de interposição de recurso com efeito suspensivo ou de decisão judicial.

Certidão emitida às 11:03:46 do dia 25/07/2023, com validade de trinta dias a contar da emissão.

A veracidade das informações aqui prestadas podem ser confirmadas no sítio <https://contas.tcu.gov.br/ords/f?p=INABILITADO:5>

Código de controle da certidão: WOR6250723110346

Atenção: qualquer rasura ou emenda invalidará este documento.



TRIBUNAL DE CONTAS DA UNIÃO
CERTIDÃO NEGATIVA
DE
LICITANTES INIDÔNEOS

(Válida somente com a apresentação do CPF)

Nome completo: **LUIZ GUSTAVO SANTOS PEREIRA**

CPF/CNPJ: **947.530.165-87**

O Tribunal de Contas da União CERTIFICA que, na presente data, o (a) requerente acima identificado(a) NÃO CONSTA da relação de responsáveis inidôneos para participar de licitação na administração pública federal, por decisão deste Tribunal, nos termos do art. 46 da Lei nº 8.443/92 (Lei Orgânica do TCU).

Não constam da relação consultada para emissão desta certidão os responsáveis ainda não notificados do teor dos acórdãos condenatórios, aqueles cujas condenações tenham tido seu prazo de vigência expirado, bem como aqueles cujas apreciações estejam suspensas em razão de interposição de recurso com efeito suspensivo ou de decisão judicial.

Certidão emitida às 11:07:36 do dia 25/07/2023, com validade de trinta dias a contar da emissão.

A veracidade das informações aqui prestadas podem ser confirmadas no sítio <https://contas.tcu.gov.br/ords/f?p=INABILITADO:5>

Código de controle da certidão: 8VWP250723110736

Atenção: qualquer rasura ou emenda invalidará este documento.



TRIBUNAL DE CONTAS DA UNIÃO

CERTIDÃO

Requerente: **DIAGRAMA TECNOLOGIA LIMITADA**

CNPJ: **10.918.347/0002-52**

O Tribunal de Contas da União **CERTIFICA** que, até a presente data, **NÃO CONSTA** dos sistemas de informação deste Tribunal nenhum processo no qual **DIAGRAMA TECNOLOGIA LIMITADA**, CNPJ 10.918.347/0002-52, figure como responsável ou interessado.

A presente Certidão não abrange pesquisa na base de dados dos processos administrativos do Tribunal de Contas da União.

Certidão emitida às 11h09min52 do dia 25/07/2023, com validade de trinta dias a contar da emissão.

A veracidade das informações aqui prestadas podem ser confirmadas no site <https://contas.tcu.gov.br/certidao/Web/Certidao/NadaConsta/verificaCertidao.faces>

Código de controle da certidão: **UXY4.TVLS.WL8U.QD9V**

Atenção: qualquer rasura ou emenda invalida este documento.



TRIBUNAL DE CONTAS DA UNIÃO

CERTIDÃO

Requerente: **LUIZ GUSTAVO SANTOS PEREIRA**

CPF: **947.530.165-87**

O Tribunal de Contas da União **CERTIFICA** que, até a presente data, **NÃO CONSTA** dos sistemas de informação deste Tribunal nenhum processo no qual LUIZ GUSTAVO SANTOS PEREIRA, CPF 947.530.165-87, figure como responsável ou interessado.

A presente Certidão não abrange pesquisa na base de dados dos processos administrativos do Tribunal de Contas da União.

Certidão emitida às 11h11min30 do dia 25/07/2023, com validade de trinta dias a contar da emissão.

A veracidade das informações aqui prestadas podem ser confirmadas no
sítio <https://contas.tcu.gov.br/certidao/Web/Certidao/NadaConsta/verificaCertidao.faces>

Código de controle da certidão: **NX17.NUUU.3C9V.SJGY**

Atenção: qualquer rasura ou emenda invalida este documento.



TRIBUNAL DE CONTAS DA UNIÃO

Consulta Consolidada de Pessoa Jurídica

Este relatório tem por objetivo apresentar os resultados consolidados de consultas eletrônicas realizadas diretamente nos bancos de dados dos respectivos cadastros. A responsabilidade pela veracidade do resultado da consulta é do Órgão gestor de cada cadastro consultado. A informação relativa à razão social da Pessoa Jurídica é extraída do Cadastro Nacional da Pessoa Jurídica, mantido pela Receita Federal do Brasil.

Consulta realizada em: 25/07/2023 11:29:02

Informações da Pessoa Jurídica:

Razão Social: **DIAGRAMA TECNOLOGIA LIMITADA**
CNPJ: **10.918.347/0002-52**

Resultados da Consulta Eletrônica:

Órgão Gestor: **TCU**
Cadastro: **Licitantes Inidôneos**
Resultado da consulta: **Nada Consta**

Para acessar a certidão original no portal do órgão gestor, clique [AQUI](#).

Órgão Gestor: **CNJ**
Cadastro: **CNIA - Cadastro Nacional de Condenações Cíveis por Ato de Improbidade Administrativa e Inelegibilidade**
Resultado da consulta: **Nada Consta**

Para acessar a certidão original no portal do órgão gestor, clique [AQUI](#).

Órgão Gestor: **Portal da Transparência**
Cadastro: **Cadastro Nacional de Empresas Inidôneas e Suspensas**
Resultado da consulta: **Nada Consta**

Para acessar a certidão original no portal do órgão gestor, clique [AQUI](#).

Órgão Gestor: **Portal da Transparência**
Cadastro: **CNEP - Cadastro Nacional de Empresas Punidas**
Resultado da consulta: **Nada Consta**

Para acessar a certidão original no portal do órgão gestor, clique [AQUI](#).

Obs: A consulta consolidada de pessoa jurídica visa atender aos princípios de simplificação e racionalização de serviços públicos digitais. Fundamento legal: Lei nº 12.965, de 23 de abril de 2014, Lei nº 13.460, de 26 de junho de 2017, Lei nº 13.726, de 8 de outubro de 2018, Decreto nº 8.638 de 15, de janeiro de 2016.

FILTROS APLICADOS:**Nome sancionado:** DIAGRAMA TECNOLOGIA**CPF / CNPJ sancionado:** 10918347000252[LIMPAR](#)**Data da consulta:** 25/07/2023 11:13:17**Data da última atualização:** 07/2023 (Diário Oficial da União - CEAF) , 07/2023 (Sistema Integrado de Registro do CEIS/CNEP - CNEP) , 07/2023 (Sistema Integrado de Administração Financeira do Governo Federal (SIAFI) - CEPIM) , 07/2023 (Sistema Integrado de Registro do CEIS/CNEP - CEIS) , 07/2023 (Sistema Integrado de Registro do CEIS/CNEP - Acordos de Leniência)

DETALHAR	CADASTRO	CNPJ/CPF SANCIONADO	NOME SANCIONADO	UF SANCIONADO	ÓRGÃO/ENTIDADE SANCIONADORA	CATEGORIA SANÇÃO	DATA DE PUBLICAÇÃO DA SANÇÃO	VALOR DA MULTA	QUANTIDADE
Nenhum registro encontrado									

FILTROS APLICADOS:**Nome sancionado:** LUIZ GUSTAVO SANTOS PEREIRA**CPF / CNPJ sancionado:** 947.530.165-87**LIMPAR****Data da consulta:** 25/07/2023 11:13:17**Data da última atualização:** 07/2023 (Diário Oficial da União - CEAF) , 07/2023 (Sistema Integrado de Registro do CEIS/CNEP - CNEP) , 07/2023 (Sistema Integrado de Administração Financeira do Governo Federal (SIAFI) - CEPIM) , 07/2023 (Sistema Integrado de Registro do CEIS/CNEP - CEIS) , 07/2023 (Sistema Integrado de Registro do CEIS/CNEP - Acordos de Leniência)

DETALHAR	CADASTRO	CNPJ/CPF SANCIONADO	NOME SANCIONADO	UF SANCIONADO	ÓRGÃO/ENTIDADE SANCIONADORA	CATEGORIA SANÇÃO	DATA DE PUBLICAÇÃO DA SANÇÃO	VALOR DA MULTA	QUANTIDADE
Nenhum registro encontrado									



PODER JUDICIÁRIO
JUSTIÇA DO TRABALHO

CERTIDÃO NEGATIVA DE DÉBITOS TRABALHISTAS

Nome: DIAGRAMA TECNOLOGIA LIMITADA (MATRIZ E FILIAIS)

CNPJ: 10.918.347/0002-52

Certidão n°: 37056500/2023

Expedição: 25/07/2023, às 10:15:08

Validade: 21/01/2024 - 180 (cento e oitenta) dias, contados da data de sua expedição.

Certifica-se que **DIAGRAMA TECNOLOGIA LIMITADA (MATRIZ E FILIAIS)**, inscrito(a) no CNPJ sob o n° **10.918.347/0002-52**, **NÃO CONSTA** como inadimplente no Banco Nacional de Devedores Trabalhistas.

Certidão emitida com base nos arts. 642-A e 883-A da Consolidação das Leis do Trabalho, acrescentados pelas Leis ns.º 12.440/2011 e 13.467/2017, e no Ato 01/2022 da CGJT, de 21 de janeiro de 2022.

Os dados constantes desta Certidão são de responsabilidade dos Tribunais do Trabalho.

No caso de pessoa jurídica, a Certidão atesta a empresa em relação a todos os seus estabelecimentos, agências ou filiais.

A aceitação desta certidão condiciona-se à verificação de sua autenticidade no portal do Tribunal Superior do Trabalho na Internet (<http://www.tst.jus.br>).

Certidão emitida gratuitamente.

INFORMAÇÃO IMPORTANTE

Do Banco Nacional de Devedores Trabalhistas constam os dados necessários à identificação das pessoas naturais e jurídicas inadimplentes perante a Justiça do Trabalho quanto às obrigações estabelecidas em sentença condenatória transitada em julgado ou em acordos judiciais trabalhistas, inclusive no concernente aos recolhimentos previdenciários, a honorários, a custas, a emolumentos ou a recolhimentos determinados em lei; ou decorrentes de execução de acordos firmados perante o Ministério Público do Trabalho, Comissão de Conciliação Prévia ou demais títulos que, por disposição legal, contiver força executiva.



PODER JUDICIÁRIO
JUSTIÇA DO TRABALHO

CERTIDÃO NEGATIVA DE DÉBITOS TRABALHISTAS

Nome: LUIZ GUSTAVO SANTOS PEREIRA

CPF: 947.530.165-87

Certidão nº: 37057985/2023

Expedição: 25/07/2023, às 10:19:50

Validade: 21/01/2024 - 180 (cento e oitenta) dias, contados da data de sua expedição.

Certifica-se que **LUIZ GUSTAVO SANTOS PEREIRA**, inscrito(a) no CPF sob o nº **947.530.165-87**, **NÃO CONSTA** como inadimplente no Banco Nacional de Devedores Trabalhistas.

Certidão emitida com base nos arts. 642-A e 883-A da Consolidação das Leis do Trabalho, acrescentados pelas Leis ns.º 12.440/2011 e 13.467/2017, e no Ato 01/2022 da CGJT, de 21 de janeiro de 2022. Os dados constantes desta Certidão são de responsabilidade dos Tribunais do Trabalho.

No caso de pessoa jurídica, a Certidão atesta a empresa em relação a todos os seus estabelecimentos, agências ou filiais.

A aceitação desta certidão condiciona-se à verificação de sua autenticidade no portal do Tribunal Superior do Trabalho na Internet (<http://www.tst.jus.br>).

Certidão emitida gratuitamente.

INFORMAÇÃO IMPORTANTE

Do Banco Nacional de Devedores Trabalhistas constam os dados necessários à identificação das pessoas naturais e jurídicas inadimplentes perante a Justiça do Trabalho quanto às obrigações estabelecidas em sentença condenatória transitada em julgado ou em acordos judiciais trabalhistas, inclusive no concernente aos recolhimentos previdenciários, a honorários, a custas, a emolumentos ou a recolhimentos determinados em lei; ou decorrentes de execução de acordos firmados perante o Ministério Público do Trabalho, Comissão de Conciliação Prévia ou demais títulos que, por disposição legal, contiver força executiva.



CONTROLADORIA-GERAL DA UNIÃO

Certidão negativa correccional (CGU-PJ, CEIS, CNEP e CEPIM)

Consultado: **LUIZ GUSTAVO SANTOS PEREIRA**

CPF/CNPJ: **947.530.165-87**

Certifica-se que, em consulta aos cadastros CGU-PJ, CEIS, CNEP e CEPIM mantidos pela Corregedoria-Geral da União, **NÃO CONSTAM** registros de penalidades vigentes relativas ao CNPJ/CPF consultado.

Destaca-se que, nos termos da legislação vigente, os referidos cadastros consolidam informações prestadas pelos entes públicos, de todos os Poderes e esferas de governo.

O [Sistema CGU-PJ](#) consolida os dados sobre o andamento dos processos administrativos de responsabilização de entes privados no Poder Executivo Federal.

O [Cadastro Nacional de Empresas Inidôneas e Suspensas \(CEIS\)](#) apresenta a relação de empresas e pessoas físicas que sofreram sanções que implicaram a restrição de participar de licitações ou de celebrar contratos com a Administração Pública.

O [Cadastro Nacional de Empresas Punidas \(CNEP\)](#) apresenta a relação de empresas que sofreram qualquer das punições previstas na Lei nº 12.846/2013 (Lei Anticorrupção).

O [Cadastro de Entidades Privadas sem Fins Lucrativos Impedidas \(CEPIM\)](#) apresenta a relação de entidades privadas sem fins lucrativos que estão impedidas de celebrar novos convênios, contratos de repasse ou termos de parceria com a Administração Pública Federal, em função de irregularidades não resolvidas em convênios, contratos de repasse ou termos de parceria firmados anteriormente.

Certidão emitida às 10:22:03 do dia 25/07/2023 , com validade até o dia 24/08/2023.

Link para consulta da verificação da certidão <https://certidoes.cgu.gov.br/>

Código de controle da certidão: qwugzQt9sh0ea4p3pOMZ

Qualquer rasura ou emenda invalidará este documento.

Á

UNIVERSIDADE FEDERAL DE JATAÍ

A/C: Comissão de Licitação

Pregão Eletrônico 5/2023

DECLARAÇÃO DE CIÊNCIA E CONCORDÂNCIA

Diagrama Tecnologia EIRELI, inscrita no CNPJ: 10.918.347/0002-52; Endereço: Rod Governador Mario Covas Nº 256 Km 280 Portaria B Sala 137; Bairro Padre Mathias- Cariacica /ES- CEP: 29.157-100, por meio de seu representante legal Luiz Gustavo Santos Pereira RG nº 07.535.352-03, CPF: 947.530.165-87.

A realização do cadastro como Usuário Externo no SEI - UFJ e a entrega deste documento importará na aceitação de todos os termos e condições que regem o processo eletrônico, conforme Decreto no 8.539, de 8 de outubro de 2015, e demais normas aplicáveis, admitindo como válida a assinatura eletrônica por meio de login e senha, tendo como consequência a responsabilidade pelo uso indevido das ações realizadas, as quais serão passíveis de apuração civil, penal e administrativa. Ainda, declaro que o endereço informado referente ao meu domicílio é verdadeiro e que são de minha exclusiva responsabilidade:

I - o sigilo da senha de acesso, não sendo oponível, em qualquer hipótese, alegação de uso indevido;

II - a conformidade entre os dados informados no formulário eletrônico de peticionamento e os constantes do documento protocolizado, incluindo o preenchimento dos campos obrigatórios e anexação dos documentos essenciais e complementares;

III - a confecção da petição e dos documentos digitais em conformidade com os requisitos estabelecidos pelo sistema, no que se refere ao formato e ao tamanho dos arquivos transmitidos eletronicamente;

IV - a conservação dos originais em papel de documentos digitalizados enviados por meio de peticionamento eletrônico até que decaia o direito da Administração de rever os atos praticados no processo, para que, caso solicitado, sejam apresentados à UFJ para qualquer tipo de conferência;

V - a verificação, por meio do recibo eletrônico de protocolo, do recebimento das petições e dos documentos transmitidos eletronicamente;

VI - a observância de que os atos processuais em meio eletrônico se consideram realizados no dia e na hora do recebimento pelo SEI, considerando-se tempestivos os atos praticados até as 23 horas e 59 minutos e 59 segundos do último dia do prazo, considerado sempre o horário oficial de Brasília, independente do fuso horário em que se encontre o usuário externo;

VII - a consulta periódica ao SEI ou ao sistema por meio do qual efetivou o peticionamento eletrônico, a fim de verificar o recebimento de intimações, considerando-se realizadas na data em que efetuar sua consulta no sistema ou, não efetuada a consulta, quinze dias após a data de sua expedição;



VIII - as condições de sua rede de comunicação, o acesso a seu provedor de internet e a configuração do computador utilizado nas transmissões eletrônicas.

Para que o cadastro seja liberado o Usuário deve comparecer ao Coordenação de Informação, Documentação e Arquivo (COODARQ) da UFJ e apresentar os seguintes documentos:

- O original do presente Termo assinado;
- RG (ou outro documento de identificação oficial com foto) e CPF.

Atenção: Alternativamente, os documentos poderão ser entregues por terceiro ou enviados por Correios. Nestes casos deverão ser entregues cópia do RG e do CPF autenticados em cartório e o presente Termo com reconhecimento de firma em cartório. Os documentos deverão ser endereçados à Diretoria de Compras e Licitações - DCL/UFJ (Rua Riachuelo, 1530 – Setor Samuel Graham – Jatai/GO – CEP: 75.804 – 020).

Cariacica - ES, 25 de Julho de 2023.

Luiz Gustavo Santos Pereira
RG nº 07.535.352-03
CPF: 947.530.165-87
DIAGRAMA TECNOLOGIA LTDA
CNPJ nº 10.918.347/0002-52

Á

UNIVERSIDADE FEDERAL DE JATAÍ

A/C: Comissão de Licitação

Pregão Eletrônico 5/2023

DECLARAÇÃO DE NÃO EMPREGABILIDADE DE MENOR

Diagrama Tecnologia EIRELI, inscrita no CNPJ: 10.918.347/0002-52; Endereço: Rod Governador Mario Covas Nº 256 Km 280 Portaria B Sala 137; Bairro Padre Mathias- Cariacica /ES- CEP: 29.157-100, por meio de seu representante legal Luiz Gustavo Santos Pereira RG nº 07.535.352-03, CPF: 947.530.165-87 DECLARA, sob as penas da lei, para fins do disposto no inciso V, art. 27, da Lei federal nº 8.666/93, cumprindo o disposto no inciso XXXIII, art. 7º, da Constituição Federal, que não emprega menor de dezoito anos em trabalho noturno, perigoso ou insalubre e não emprega menor de dezesseis anos, assim como assume o compromisso de declarar a superveniência de qualquer fato impeditivo à sua habilitação.

Cariacica - ES, 25 de Julho de 2023.



Luiz Gustavo Santos Pereira
RG nº 07.535.352-03
CPF: 947.530.165-87
DIAGRAMA TECNOLOGIA LTDA
CNPJ nº 10.918.347/0002-52

Á

UNIVERSIDADE FEDERAL DE JATAÍ

A/C: Comissão de Licitação

Pregão Eletrônico 5/2023

DECLARAÇÃO EPP

Diagrama Tecnologia EIRELI, inscrita no CNPJ: 10.918.347/0002-52; Endereço: Rod Governador Mario Covas Nº 256 Km 280 Portaria B Sala 137; Bairro Padre Mathias- Cariacica /ES- CEP: 29.157-100, e matriz inscrita no CNPJ nº 10.918.347/0001-71 , sediada na Rua Itagi, 599, Lotes 25/26, Edifício Mediterrâneo, Sala 305, Vilas do Atlântico, Lauro de Freitas/BA, CEP 42701-370, por meio de seu representante legal Luiz Gustavo Santos Pereira RG nº 07.535.352-03, CPF: 947.530.165-87 DECLARA, sob as penas da lei, para fins de participação na licitação aberta pelo EDITAL sob a modalidade Pregão Eletrônico, que é uma Empresa de Pequeno Porte, estando apta a usufruir dos benefícios da Lei Complementar nº 123, de 14/12/2006. DECLARA também, para os devidos fins, que o porte da empresa, por ser filial, é comprovado através da certidão simplificada emitida pela junta comercial da unidade da federação onde está situada a matriz da empresa, conforme Anexo VIII da Instrução Normativa Nº 81, de 10 de Junho de 2020.

<https://www.in.gov.br/en/web/dou/-/instrucao-normativa-n-81-de-10-de-junho-de-2020-261499054>

Cariacica - ES, 25 de Julho de 2023.



Luiz Gustavo Santos Pereira
RG nº 07.535.352-03
CPF: 947.530.165-87
DIAGRAMA TECNOLOGIA LTDA
CNPJ nº 10.918.347/0002-52

acer



Projektor

X1223HP

Acer X1223HP

- Resolução de 1024 x 768
- Taxa de atualização de 50Hz
- 4.000 lumens de Brilho
- Contraste de 20.000:1 Dynamic Black
- Vida útil da lâmpada de até 15.000 horas no modo ExtremeEco
- Image Shift projeção precisa sem distorção
- Acer Bluelight Shield
- Acer LumiSense
- Color Boost 3D
- Color Safe II
- Instalação simples



Especificações técnicas do produto

Modelo	X1223HP
Cor	Preto
Sistema de projeção	Chip DLP™ Tecnologia que oferece altas taxas de contraste e minimiza as lacunas entre os pixels para imagens nítidas e brilhantes.
Modelo da Lâmpada	Philips 210W
Resolução e taxa de atualização	Minima nativa (Wide Extended Graphics array) 1024 x 768 Máxima WUXGA (Wide Ultra Extended Graphics array) 1920 x 1200 Taxa de atualização @ 50Hz
Compatibilidade com vídeos	NTSC (3.58/4.43), PAL (B/D/G/H/I/M/N), SECAM (B/D/G/K/K1/L), HDTV (720p, 1080i, 1080p), EDTV (480p, 576p), SDTV (480i, 576i)
Função 3D	Sim
Brilho	4.000 ANSI Lumens (Padrão), 3.200 ANSI Lumens (ECO) (Conformidade padrão ISO 21118)
Exibição total de cores	1.07 Bilhões
Frequência	Horizontal: 15 ~ 100kHz / Vertical: 24 ~ 120Hz
Proporção de imagem	4:3 (Nativo) (Suportando até 16:9)
Taxa de contraste	Dynamic Black 20.000:1
Distância de projeção	1.96 a aproximadamente ~2.15 m (Projeção de 50" a 2m de distância)
Zoom digital	Capacidade de aumento em 2x vezes
Zoom óptico	Capacidade de aumento em 1x vez
Lentes de projeção	F = 2.56 a aproximadamente ~2.68, F = 22.00 mm a aproximadamente ~ 24.1 mm com Zoom e foco manual
Correção de trapezio	+/- 40° (Manual e vertical)
Tempo de vida útil da lâmpada	5,000 Horas (Padrão), 10,000 Horas (ECO), 15,000 Horas (ExtremeEco)
Consumo de energia	260 Watts (Padrão), 205 Watts (ECO) e <0.5 Watts (Descanso)
Temperatura de operação	Normal de 0°C ~ 40°C
Fonte de alimentação	Bi-volt 100-240V
Nível de ruído	31 dBA (Padrão) 26 dBA (Eco)
Alto-Falantes	1 com 3 watts de potência
Portas	1x HDMI 1.4 (Vídeo e áudio com suporte HDCP1.4) 1x Entrada VGA (Vídeo) 1x Saída VGA (Vídeo) 1x Entrada RCA 1x Entrada de áudio (Estéreo mini jack) 1x Saída de áudio (Estéreo mini jack) 1x Entrada do cabo de alimentação 1x (D-sub) Conector RS232 1x USB-Tipo B mini
Controle remoto	Sim
Conteúdo da embalagem	Projetor/ cabo de energia/ controle remoto/ bateria do controle/ capa para lente/ cartão de segurança/ manual em português e termo de garantia
Dimensões do produto	299.5 (L) x 220 (P) x 105.1 (A) mm
Dimensões do produto na embalagem	Aproximadamente ~ 400 (L) x 297 (P) x 155 (A) mm
Peso	2.4 kg
Peso do produto na embalagem	Aproximadamente ~ 3.50 kg
Garantia	1 ano
P/N	MR.JSB11.00D
NCM	8528.69.10
EAN	4710180735451

Tecnologias

Acer Bluelight Shield: Reduz os níveis de exposição a luz azul, prejudicial a visão. O projetor conta com modos configurados para cada cenário de uso. Essa tecnologia fornece uma proteção que reduz em 30% a luz azul emitida.

Acer Color Boost 3D: Possui a capacidade de reduzir o declínio do brilho e a mudança de cor para conteúdos 3D e 2D através do aprimoramento do brilho das cores. Ao mesmo tempo, compensa a saturação da cor e a temperatura da cor.

Acer Color Safe II: Evita tons amarelos, e a deterioração da cor, por isso, mesmo após milhares de horas de uso, os projetores Acer continuam a fornecer cores consistentes e naturais.

Acer Lumi Sense: Tecnologia que analisa o conteúdo projetado quadro a quadro e ajusta dinamicamente a visibilidade da imagem para níveis ideais, trazendo imagens escuras com conteúdo mais vivo.

Contraste DynamicBlack™: melhora o contraste da imagem analisando o conteúdo da tela quadro a quadro e ajustando dinamicamente a potência da lâmpada para otimizar os níveis de preto.

Imagem Shift: Projeção de imagens sem distorção e ofuscamento.

Flexibilidade de Instalação

- Correção de trapezio: +/-40° (Manual e vertical)

Função Acer ECO Projection

- Tempo de vida útil da lâmpada de até 15.000 horas no modo ExtremeEco



DLP Projector da Acer
X1123HP/D800D+/Q55S/
ES550/EV-S80HP/BS-020P/
DX120P/KS330P/ASV1904/
X1223HP/D810D+/Q55X/
EX550/EV-X80HP/BS-120P/
DX220P/KX330P/ANX1903/
X1323WHP/D820D+/Q55W/
EW550/EV-W80HP/BS-320P/
DX420P/KW330P/AWX1902/
P1155/M307/PE-S46/PR121/
MF-020/ASV1910/P1255/
M317/PE-X46/PR221/MF-120/
ANX1909/P1355W/M327/PE-
W46/PR321/MF-220/AWX1908
Série Guia do utilizador

Copyright © 2020. Acer Incorporated,
Reservados todos os direitos.

Manual do utilizador do Projector Acer
Edição original: 01/2020

Poderá haver alterações periódicas às informações contidas na presente publicação sem qualquer obrigação de notificação sobre tais revisões ou alterações. As eventuais alterações serão incorporadas nas novas edições deste manual ou de documentos e publicações suplementares. A empresa não faz quaisquer afirmações nem garantias, sejam elas expressas ou implícitas, relativamente aos conteúdos do presente e rejeita especificamente as garantias implícitas relativamente à comerciabilidade ou à aptidão para um fim específico.

Escreva o número de modelo, número de série, data da compra e local de aquisição no espaço em baixo. O número de série e o número de modelo encontram-se na etiqueta afixada no computador. Toda a correspondência relativa à sua unidade deve incluir o número de série, o número de modelo e as informações relativas à aquisição.

Nenhuma parte da presente publicação pode ser reproduzida, guardada em sistemas de armazenamento de dados ou transmitida, de qualquer forma ou através de qualquer meio, seja ele electrónico, mecânico, por fotocópia, gravação ou de outra forma, sem a autorização prévia e por escrito da Acer Incorporated.

Projector Acer

Número de modelo: _____

Número de série: _____

Data da compra: _____

Local de aquisição: _____

Acer e o logótipo Acer são marcas registadas da Acer Incorporated, Os nomes de produtos ou marcas registadas de outras empresas são utilizados apenas para fins de identificação sendo propriedade das respectivas empresas.

"HDMI™, o logótipo HDMI e High-Definition Multimedia Interface são marcas registadas da HDMI Licensing LLC."

Informação para sua segurança e conforto

Leia estas instruções atentamente. Guarde este documento para referência futura. Siga todos os avisos e instruções assinalados no produto.

Antes de limpar o projector

Desligue este projector da tomada eléctrica antes de o limpar. Não utilize produtos de limpeza líquidos ou sob a forma de aerossóis. Utilize um pano húmido para limpar.

Cuidados a ter ao desligar o projector

Tenha em atenção as directrizes seguintes ao ligar e desligar o projector da fonte de alimentação externa:

- Ligue a fonte de alimentação antes de ligar o cabo de alimentação à tomada a.c.
- Desligue o cabo de alimentação antes de remover a fonte de alimentação do projector.
- Se o projector incluir várias fontes de alimentação, interrompa a alimentação do projector desligando todos os cabos de alimentação das respectivas tomadas.

Acessibilidade

Certifique-se de que a tomada eléctrica à qual vai ligar o cabo de alimentação é de fácil acesso e está situada o mais próximo possível do projector. Quando necessitar de interromper a alimentação do projector, não se esqueça de desligar o cabo de alimentação da tomada eléctrica.



Avisos!

- Não utilize este produto perto de água.
- Não coloque este produto sobre um carrinho, uma bancada ou uma mesa instável. Se o produto cair, este pode ficar seriamente danificado.
- As ranhuras e aberturas existentes servem para ventilação; para assegurar o bom funcionamento do produto e para evitar o seu sobreaquecimento, estas aberturas não devem ser bloqueadas ou cobertas. As aberturas nunca devem ser bloqueadas pela colocação do produto sobre uma cama, um sofá, um tapete ou sobre qualquer outra superfície do género.

Este produto nunca deve ser colocado perto ou sobre um radiador ou boca de ar quente, ou numa instalação embutida a não ser que seja fornecida a ventilação adequada.

- Nunca introduza qualquer tipo de objectos neste produto através das ranhuras da caixa, uma vez que poderão tocar em pontos de voltagem perigosos ou provocar curto circuitos que podem resultar em incêndio ou em choques eléctricos. Nunca derrame qualquer tipo de líquido sobre o produto.

- Para evitar danos ao nível dos componentes internos e para evitar a fuga de líquido da bateria, não coloque o produto sobre superfícies que vibrem.
- Não utilize este produto quando estiver a praticar desporto, a fazer exercício, ou em locais onde hajam vibrações para evitar danos inesperados tanto ao nível do projector como da lâmpada deste.

Corrente eléctrica

- Este produto deve funcionar com o tipo de potência indicado na etiqueta. Se não tem a certeza quanto ao tipo de alimentação disponível, consulte o seu fornecedor ou a empresa de electricidade.
- Não permita que algo assente sobre o cabo de alimentação. Não coloque este produto perto de locais onde as pessoas possam pisar o cabo de alimentação.
- Se utilizar uma extensão com este produto, certifique-se de que a amperagem total do equipamento ligado à extensão não excede a amperagem da mesma. Certifique-se também de que a amperagem total de todos os produtos ligados à corrente não excede a amperagem do fusível.
- Não sobrecarregue a tomada eléctrica ou a extensão ligando muitos dispositivos à mesma. A carga total do sistema não deve ultrapassar 80% da capacidade do circuito. Se utilizar extensões eléctricas, a carga não deve ultrapassar 80% da capacidade das mesmas.
- Este projector vem equipado com um cabo de alimentação a.c. com uma ficha com ligação à terra. Esta ficha apenas pode ser ligada a uma tomada eléctrica com ligação à terra. Certifique-se de que a tomada eléctrica está devidamente ligada à tomada antes de ligar o transformador a.c. Não ligue a ficha a uma tomada eléctrica que não tenha ligação à terra. Contacte um electricista para mais informações.



Aviso! O terminal de terra constitui uma medida de segurança. A utilização de uma tomada eléctrica sem a devida ligação à terra pode dar origem a um choque eléctrico e/ou a ferimentos.



Nota: O pino de ligação à terra fornece também uma boa protecção contra ruído inesperado produzido por outros equipamentos eléctricos existentes nas proximidades e que podem interferir com o desempenho deste produto.

- Utilize o projector apenas com o cabo de alimentação fornecido. Se for necessário substituir o cabo de alimentação, certifique-se de que o cabo novo satisfaz os seguintes requisitos: cabo destacável, listado pela UL/ certificado pela CSA, aprovado pela VDE ou equivalente, comprimento máximo de 4,5 metros.

Reparação do projector

Não tente reparar este produto por si próprio, uma vez que a abertura ou remoção da caixa pode expô-lo a perigosos pontos de voltagem ou a outros riscos. As reparações devem ser realizadas apenas por pessoal qualificado.

Desligue este produto da tomada eléctrica e recorra à assistência técnica nas seguintes situações:

- Quando o cabo de alimentação ou a ficha estiverem danificados, cortados ou rasgados
- Quando tiver havido derramamento de líquido para o interior do projector
- Se o produto estiver estado exposto à chuva ou água
- Se tiver deixado cair o produto ou a caixa estiver danificada
- Se o produto evidenciar uma significativa alteração em termos do seu desempenho, indicando necessidade de assistência
- Se o produto não funcionar normalmente mesmo seguindo as instruções de funcionamento



.....

Nota: Regule apenas os controlos cobertos pelas instruções de funcionamento, uma vez que a regulação imprópria de outros controlos pode resultar em danos o que implica um trabalho mais demorado por parte do técnico para devolver o produto ao seu normal funcionamento.



.....

Aviso! Por motivos de segurança, não utilize componentes incompatíveis ou adicionar componentes novos ou ao substituir os componentes existentes. Informe-se na loja.

O projector e respectivos acessórios podem conter componentes pequenos. Mantenha-os fora do alcance das crianças.

Informação de segurança adicional

- Não olhe directamente para a lente do projector quando a lâmpada estiver ligada. A luz brilhante pode ferir os seus olhos.



RG2 IEC 62471-5:2015

- Comece por ligar primeiro o projector e só depois as origens de sinal.
- Não utilize o projector nos seguintes tipos de ambientes:
 - Em espaços confinados e mal ventilados. Deve deixar um espaço de pelo menos 50 cm entre o projector e as paredes para permitir a livre circulação de ar em redor do mesmo.
 - Em locais onde as temperaturas possam atingir valores elevados como, por exemplo, dentro de veículos com as janelas fechadas.
 - Em locais onde haja muita humidade, pó ou fumo de tabaco uma vez que estes podem contaminar os componentes ópticos, encurtando a vida útil dos mesmos e escurecendo as imagens projectadas.
 - Em locais próximos de alarmes de incêndio.
 - Em locais com temperaturas entre os 40 °C/104 °F. Tal ambiente poderá levar a(s) ventoinha(s) a funcionar no modo de espera.
 - Em locais com uma altitude acima dos 3048 metros:

- Desligue imediatamente o projector caso este dê sinais de algum problema. Não utilize o projector caso este emita fumo, ruídos estranhos ou cheiro. Uma situação deste género pode causar um curto-circuito ou um choque eléctrico. Neste caso, desligue imediatamente o projector e contacte o representante.
- Não continue a usar o projector caso este se tenha partido ou tenha sido derrubado. Se tal acontecer, contacte o representante para que o projector seja verificado.
- Não exponha a lente do projector à luz solar directa. Tal pode dar origem a um incêndio.
- Ao desligar o projector, certifique-se de que este completa o seu ciclo de arrefecimento antes de desligar a alimentação.
- Não interrompa frequentemente a alimentação de forma abrupta nem desligue o projector quando este estiver a funcionar. Deverá aguardar que a ventoinha deixe de funcionar e só depois desligar a alimentação.
- Não toque nas saídas de ar ou na placa inferior do projector pois estas tendem a ficar muito quentes.
- Se o projector tiver um filtro de ar, limpe-o frequentemente. A temperatura no interior do projector pode aumentar e causar danos caso o filtro/as ranhuras de ventilação estejam bloqueadas devido a sujidade ou pó.
- Não olhe para as ranhuras de saída do ar enquanto o projector estiver ligado. Isto pode ferir os seus olhos.
- Abra sempre a lente ou remova a tampa da lente quando o projector estiver ligado.
- Não bloqueie a lente do projector com qualquer tipo de objecto quando o projector estiver a funcionar uma vez que tal pode fazer com que o objecto utilizado aqueça e fique deformado ou até mesmo que dê origem a um incêndio. Para desligar temporariamente a lâmpada, prima o botão HIDE no controlo remoto.
- Não continue a utilizar a lâmpada quando esta atingir o fim da sua vida útil. Nalgumas situações, a lâmpada pode partir-se.
- Quando necessitar de substituir a lâmpada, contacte o seu revendedor local ou um centro de assistência Acer.
- Este produto detecta automaticamente o tempo de vida útil da lâmpada. Quando surgirem mensagens de aviso da lâmpada e necessitar de substituí-la, contacte o seu revendedor local ou um centro de assistência Acer.
- Não tente desmontar este projector. Existem altas voltagens no interior que podem causar-lhe ferimentos.
- Não coloque o projector na vertical. O projector pode cair e causar ferimentos ou danos.
- Este projector consegue projectar imagens invertidas quando montado no tecto. Utilize apenas o kit da Acer para montagem deste projector no tecto e certifique-se de que a instalação foi feita de forma segura.
- O projector deverá ser colocado na horizontal utilizando uma mesa ou um suporte para montagem no tecto, e os seus ângulos de inclinação não deve exceder 6 graus, caso contrário, poderá originar uma diminuição drástica do tempo de vida útil, riscos de segurança graves ou avarias no sistema.



Cuidados a ter com a audição

Para proteger os seus ouvidos, siga as instruções em baixo.

- Aumente o volume gradualmente até obter um nível de som claro e confortável.
- Não aumente o nível de volume quando já tiver obtido um nível confortável.
- Não ouça música muito alta por longos períodos de tempo.
- Não aumente o volume de som de forma a disfarçar o ruído ambiente.
- Reduza o volume se não conseguir ouvir o que as pessoas próximo de si estão a dizer.

Instruções para eliminação

Não elimine este dispositivo electrónico deitando-o no contentor do lixo. Para minimizar a poluição e garantir a protecção global do ambiente, recicle este equipamento. Para mais informações acerca da eliminação de resíduos de equipamentos eléctricos e electrónicos (REEE), visite o site <http://www.acer-group.com/public/Sustainability/index.htm>



Mercúrio

Para os projectores ou produtos electrónicos contendo um monitor LCD/TRC:

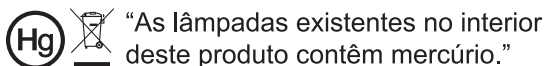

As lâmpadas existentes no interior deste produto contêm mercúrio e devem ser recicladas ou eliminadas de acordo com as leis locais, estaduais ou federais. Para mais informações, contacte a Electronic Industries Alliance em www.eiae.org. Para informação específica sobre a eliminação das lâmpadas, consulte o site www.lamprecycle.org.

Em primeiro lugar

Notas relativas à utilização do projector

O que deve fazer:

- Desligar o projector antes de o limpar.
- Usar um pano macio humedecido com um detergente suave para limpar o chassis do projector.
- Desligar a ficha da tomada a.c. caso o projector não seja utilizado por um longo período de tempo.

O que não deve fazer:

- Bloquear as ranhuras e aberturas existentes no projector para ventilação do mesmo.
- Utilizar detergentes abrasivos, ceras ou solventes para limpar o projector.
- Utilizar o projector nas seguintes condições:
 - Ambientes excessivamente quentes, frios ou húmidos.
 - Em áreas susceptíveis a acumulação de poeira e de sujidade.
 - Próximo de qualquer aparelho que gere um campo magnético forte.
 - Exposto à luz solar directa.

Precauções

Siga todos os avisos, precauções e procedimentos de manutenção recomendados neste guia do utilizador de forma a maximizar a vida útil do seu projector.



.....

Aviso:

- Não olhe directamente para a lente do projector quando a lâmpada estiver ligada. A luz brilhante pode ferir os seus olhos.
- Para reduzir o risco de incêndio ou de choque eléctrico, não exponha este produto à chuva ou a humidade.
- Não abra ou desmonte o projector uma vez que isto pode provocar um choque eléctrico.
- Este produto detecta automaticamente o tempo de vida útil da lâmpada. Quando surgirem mensagens de aviso da lâmpada e necessitar de substituí-la, contacte o seu revendedor local ou um centro de assistência Acer.
- Ao desligar o projector, certifique-se de que este completa o seu ciclo de arrefecimento antes de desligar a alimentação.
- Comece por ligar primeiro o projector e só depois as origens de sinal.
- Não utilize a tampa da lente quando o projector estiver em funcionamento.
- Quando a lâmpada chega ao fim da sua vida útil, esta queima-se e emite um estalido audível. Se isto acontecer, o projector não poderá ser novamente ligado até que o módulo da lâmpada tenha sido substituído. Para substituir a lâmpada, contacte o seu revendedor local ou um centro de assistência Acer.

Informação para sua segurança e conforto	iii
Em primeiro lugar	viii
Notas relativas à utilização do projector	viii
Precauções	viii
Introdução	1
Características do produto	1
Conteúdo da embalagem	2
Síntese do Projector	3
Descrição do projector	3
Painel de Controlo	4
Layout do controlo remoto	5
Introdução à funcionalidade MHL	7
Primeiros passos	8
Ligação do projector	8
Ligar/Desligar o projector	10
Ligar o projector	10
Desligar o projector	11
Ajuste da imagem projectada	12
Ajuste da altura da imagem projectada	12
Como obter o tamanho de imagem pretendido ajustando a distância e o zoom	13
Controlos do Utilizador	17
Menu de instalação	17
Menus de Exibição no Ecrã (OSD)	18
Cor	19
Imagem	21
Definição	24
Gestão	28
Áudio	30
3D	30
Idioma	31
Apêndices	32
Resolução de problemas	32

Conteúdo

Lista de significados dos LEDs e dos alertas	36
Montagem do projector no tecto	37
Especificações	40
Modos de compatibilidade	45
Regulamentos e normas de segurança	49

Introdução

Características do produto

Este produto é um projector DLP® com um único chip. As características mais importantes estão indicadas abaixo:

- Tecnologia DLP®
- Permite projecção de conteúdo 3D via Tecnologia DLP Link: Suporta Blu-Ray 3D
- O Botão "3D" de toque único no controlo remoto permite acesso rápido e fácil às funções 3D
- A tecnologia Acer ColorBoost faculta as verdadeiras cores da natureza para a obtenção de imagens vívidas, realistas
- High brightness (brilho elevado) e contrast ratio (Relação de contraste)
- Os modos de apresentação versáteis permitem um desempenho excelente em qualquer situação
- Compatibilidade com as normas NTSC / PAL / SECAM e suporte para a especificação HDTV (720p, 1080i, 1080p)
- Baixo consumo de energia e modo económico (ECO) aumenta o tempo de vida útil da lâmpada
- As funções Dynamic Black (Preto Dinâmico) / ExtremeEco ajudam a diminuir o consumo de energia da lâmpada e a prolongar a duração da mesma
 - Dynamic Black (Preto Dinâmico): Se esta função estiver activada, o projector ajustará dinamicamente o consumo de energia da lâmpada de acordo com o brilho da imagem projectada. Ao projectar imagens mais escuras o consumo de energia irá diminuir e o contraste da imagem será aumentado.
 - ExtremeEco: O projector diminuirá até 70% o consumo de energia da lâmpada quando nenhum sinal de entrada for detectado durante um período de 15 minutos.
- A tecnologia Acer EcoProjection proporciona uma inteligente gestão de energia e uma optimização em termos de eficácia física
- Avançada correcção keystone para apresentações excelentes
- Menus em vários idiomas
- Lente de projecção de focagem / de zoom manual
- Função zoom digital 0.8 ~ 2X e deslocamento
- Compatibilidade com os sistemas operativos Microsoft® Windows® 2000, XP, 7, 8, 8.1, 10, Vista®, Macintosh, Chrome
- As definições LAN permitem a gestão remota de projetores via um browser Web
- Compatível com Crestron
- Suporta a função CEC (Consumer Electronics Control)
- Suporta LumiSense
- Função BluelightShield suportada

Conteúdo da embalagem

Este projector vem embalado com todos os itens dispostos abaixo. Verifique para se certificar de que a sua unidade está completa. Contacte o seu distribuidor imediatamente se faltar algum dos itens.



Projector



Cabo de
alimentação



Cabo VGA
(opcional)



Cabo HDMI
(opcional)



Cartão de
segurança
(opcional)



Guia do utilizador
(CD-ROM)
(opcional)

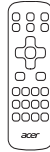

Controlo remoto

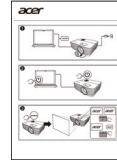

Guia de iniciação
rápida



Pilhas AAA x 2



Mala de transporte
(opcional)

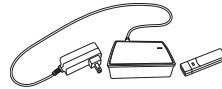

Kit dongle WirelessHD (MWIHD1)
(opcional)



Projector Multimédia Acer (CD-ROM)
(opcional)

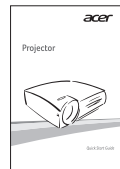

Guia de iniciação rápida do Projector
Multimédia Acer (opcional)



Nota: O conteúdo da embalagem poderá ser diferente consoante a região.

Síntese do Projector

Descrição do projector

Parte frontal/superior

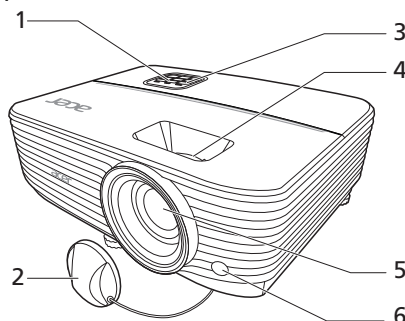

#	Descrição	#	Descrição
1	Painel de controlo	4	Anel de zoom e anel de focagem
2	Tampa da lente	5	Lente de projecção
3	Tecla de alimentação e LED indicador de alimentação	6	Recetor do controlo remoto

Parte de trás

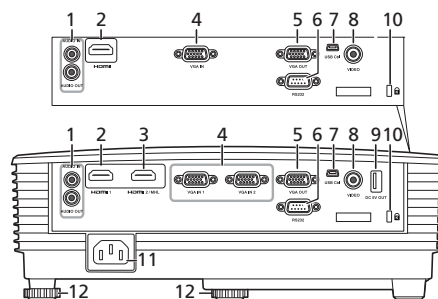

#	Descrição	#	Descrição
1	Conector de entrada de áudio Conector de saída de áudio	7	Conector Mini USB
2	Conector HDMI	8	Conector de entrada de vídeo composto
3	Conector HDMI (MHL)	9	Conector USB A (Saída 5V CC)
4	Conector de sinal RGB analógico/HDTV/ entrada vídeo de componentes	10	Porta de bloqueio Kensington™
5	Conector de saída loop-through para o monitor (apenas de VGA IN 1)	11	Ficha de alimentação
6	Conector RS232	12	Roda de ajuste da inclinação

Painel de Controlo

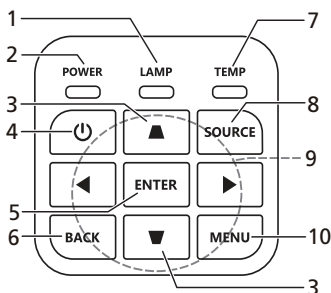

#	Função	Descrição
1	LAMP	LED indicador da lâmpada.
2	POWER	LED indicadora de alimentação.
3	Distorção	Ajusta a distorção da imagem causada pela inclinação do projector.
4	Tecla de alimentação	Consulte a secção "Ligar/Desligar o projector".
5	ENTER	Confirma a sua seleção de itens.
6	BACK	Cancela a sua seleção ou regressa à página anterior.
7	TEMP	LED indicadora de temperatura.
8	SOURCE	Altera a fonte ativa.
9	Botões de direção	Use para selecionar os itens ou fazer ajustes nas suas seleções.
10	MENU	Abre o menu no ecrã, regressa ao passo anterior no funcionamento do menu no ecrã ou sai do menu no ecrã.

Layout do controlo remoto

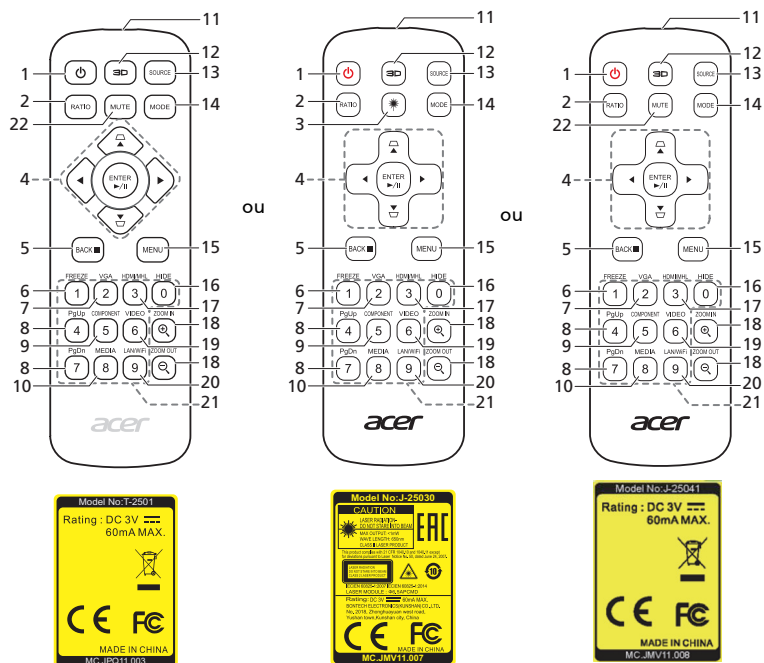

#	Função	Descrição
1	Alimentação	Consulte a secção "Ligar/Desligar o projector".
2	RATIO	Escolhe uma proporção.
3	Laser	Emite luz de ponteiro laser visível para fins de apresentação. Esta função não está disponível para projectores vendidos no Japão/China.
4	Distorção	Ajusta a distorção da imagem causada pela inclinação do projector.
	Botões de direção	Use para seleccionar os itens ou fazer ajustes nas suas seleções.
	ENTER ▶/ Reproduzir/ Pausa	Confirma a sua seleção de itens.
5	BACK	Cancela a sua seleção ou regressa à página anterior.
	Parar	
6	FREEZE	Para fixar a imagem no ecrã.
7	VGA	Para mudar a origem de sinal para VGA. Esta ligação é compatível com RGB analógico, e YPbPr (480i/480p/576i/576p/720p/1080i/1080p).

#	Função	Descrição
8	PgUp/PgDn	Apenas para utilização no modo de computador. Utilize este botão para seleccionar a página seguinte ou anterior. Esta função apenas fica disponível mediante ligação a um computador através de um cabo mini USB.
9	COMPONENT	(Sem função)
10	MEDIA	Abre a página CONF. MULTIM. (para modelos compatíveis com LAN/sem fios)
11	Transmissor de infravermelhos	Envia sinais para o projector.
12	3D	Prima para abrir o menu 3D para ajustar as definições 3D.
13	SOURCE	Altera a fonte ativa.
14	MODE	Escolhe um modo de exibição.
15	MENU	Abre o menu de Exibição no Ecrã (OSD), ou sai do menu OSD.
16	HIDE	Prima o botão "HIDE" para ocultar a imagem, volte a premir o botão para retomar a apresentação da imagem.
17	HDMI/MHL	Para mudar a fonte para HDMI™ (ou MHL). (para os modelos com conector HDMI™ ou MHL connector)
18	ZOOM IN/ZOOM OUT	Aplica mais zoom ou menos zoom à imagem.
19	VIDEO	Para mudar para a origem de sinal de vídeo composto.
20	LAN/WiFi	Para mudar para a origem de sinal LAN/WiFi. (para modelos compatíveis com LAN/sem fios)
21	Botões numerados de 0~9	Prima " 0~9 " para introduzir uma senha no menu no ecrã "Definição" > "Segurança".
22	MUTE	Silencia ou ativa o volume do projetor.

Introdução à funcionalidade MHL

Quando o seu dispositivo inteligente é ligado ao projector, poderá utilizar alguns botões no telecomando para controlar o dispositivo inteligente. Para aceder ou sair do modo de controlo MHL, prima a tecla “MODE” por um segundo. Após aceder ao modo de controlo MHL, prima “SOURCE” para alternar entre o modo navegação (predefinido), modo multimédia e modo numérico.

#	Função		Descrição		
			Modo navegação	Modo multimédia	Modo numérico
14	MODE		Para aceder ou sair do modo de controlo MHL, prima a tecla por um segundo.		
13	Botão SOURCE		Após aceder ao modo de controlo MHL, prima para alternar entre o modo navegação (predefinido), modo multimédia e modo numérico.		
4		Botões direccionais	Cima	(Sem função)	(Sem função)
		Baixo	Baixo	(Sem função)	(Sem função)
		Esquerda	Esquerda	(Sem função)	(Sem função)
		Direita	Direita	(Sem função)	(Sem função)
21	Botões numéricos de 0~9		(Sem função)	(Sem função)	Introduz 0~9.
15	MENU (Botão MENU)		Accede ao menu principal.	(Sem função)	(Sem função)
4	ENTER		Seleciona ou introduz itens.	Reproduz/ Pausa/ Interrompe ficheiros multimédia.	(Sem função)
	▶/ Reproduzir/Pausa				
5	BACK		Sai da página atual.		(Sem função)
	■ Parar				
8	PgUp/PgDn		Utilize este botão para seleccionar a página seguinte ou anterior.		(Sem função)
22	MUTE		Silencia ou ativa o volume do projetor.		(Sem função)

Primeiros passos

Ligação do projector

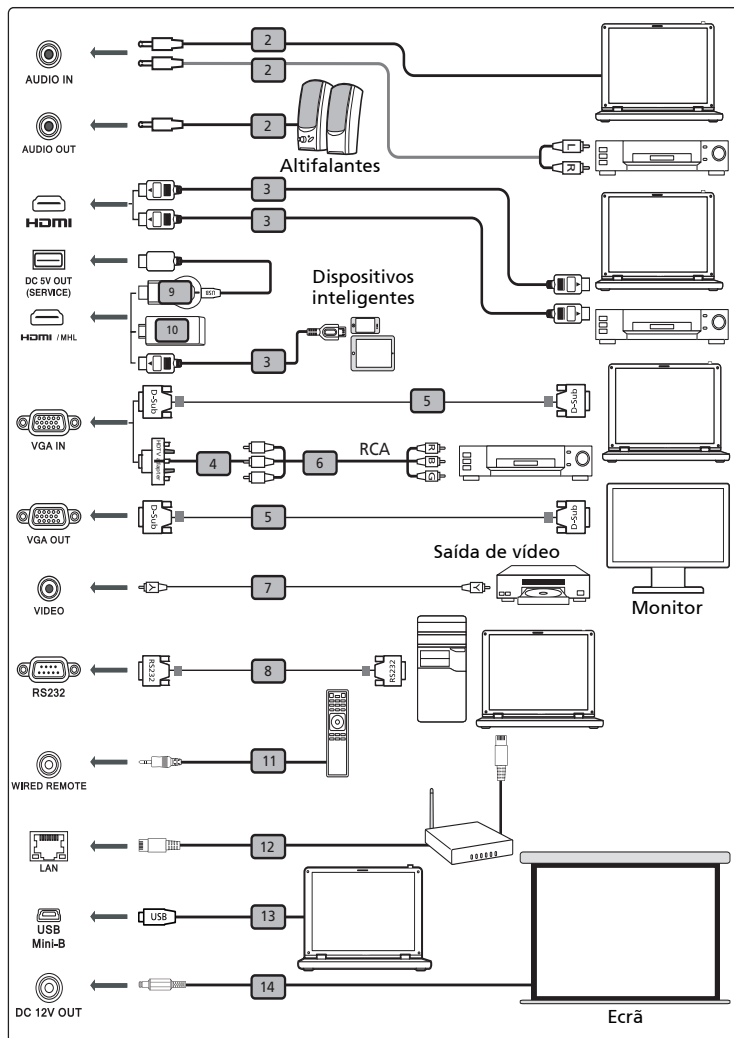

Nota: A interface do conector está sujeita às especificações do modelo.

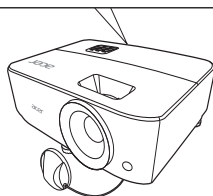

#	Descrição	#	Descrição
1	Cabo de Alimentação	8	Cabo RS232
2	Cabo áudio	9	Dongle WirelessHD
3	Cabo HDMI (MHL)	10	Dongle sem fios
4	Adaptador VGA para sinal de vídeo componente/HDTV	11	Controlo remoto com fio
5	Cabo VGA	12	Cabo RJ45
6	Cabo componente 3 RCA	13	Cabo DC de 12 V
7	Cabo de sinal de vídeo composto		



.....

Nota: Para garantir o correcto funcionamento do projector com o seu computador, certifique-se de que as definições do modo de visualização do computador são compatíveis com o projector.

Nota: Alguns dispositivos inteligentes requerem um conversor (fornecido pelo fabricante do dispositivo inteligente) para activar a função MHL.

Nota: Dongles compatíveis com HDMI/MHL: WirelessHD (MWIHD1), MWA3, Chromecast™.

Ligar/Desligar o projector

Ligar o projector

- 1 Certifique-se de que os cabos de alimentação e de sinal estão ligados correctamente. O LED indicador de alimentação fica vermelho e intermitente.
- 2 Ligue o projector premindo o botão  (ALIMENTAÇÃO) no painel de controlo ou no controlo remoto. O LED de alimentação fica azul
- 3 Ligue a origem de sinal (computador, notebook, leitor de vídeo, etc.). O projector detectará a origem de sinal automaticamente (Quando for a primeira vez que liga o projetor ou a função Seleccionar origem estiver em "Automático").
 - Se o ecrã apresentar a mensagem "Sem sinal", certifique-se de que os cabos de sinal estão correctamente ligados.
 - Se ligar em simultâneo várias origens de sinal, utilize o botão "SOURCE" no painel de controlo ou no controlo remoto ou prima directamente a tecla que corresponde à origem do sinal no controlo remoto para alternar entre as várias origens de sinal.

Desligar o projector

- 1 Para desligar o projector, prima o botão de alimentação. A mensagem seguinte é apresentada:
"Prima novamente o botão de alimentação para concluir o processo de encerramento"
Prima novamente o botão de alimentação.
- 2 O LED indicador de alimentação apresentará a cor vermelha estática para indicar o modo de suspensão.
- 3 Agora pode desligar o cabo de alimentação em segurança.

Quando seleccionar a opção Retomar instantaneamente:

- 1 O LED indicador de alimentação fica VERMELHO e pisca rapidamente depois de ter desligado o projector. As ventoinhas do projector continuam a funcionar durante cerca de 2 minutos para garantir o correcto arrefecimento do sistema.
- 2 Desde que o cabo de alimentação esteja ligado, pode premir o botão de alimentação para ligar o projector em qualquer altura durante os 2 minutos do processo de encerramento.
- 3 Quando o sistema estiver devidamente arrefecido, o LED indicador de alimentação deixa de piscar e fica vermelho como sinal de que o projector se encontra no modo de suspensão.
- 4 Agora pode desligar o cabo de alimentação em segurança.



LEDs indicadores:

- **"Sobreaquecimento do projector. A lâmpada vai desligar-se automaticamente."**
Esta mensagem mostrada no ecrã indica que o projector sobreaqueceu. A lâmpada é automaticamente desligada e o projector é automaticamente encerrado enquanto que o LED indicador da temperatura fica vermelho. Contacte o vendedor ou o centro de assistência.
- **"Falha na ventoinha. A lâmpada vai desligar-se automaticamente."**
Esta mensagem mostrada no ecrã indica que a ventoinha falhou. A lâmpada é automaticamente desligada e o projector é automaticamente encerrado enquanto que o LED indicador da temperatura fica intermitente. Contacte o vendedor ou o centro de assistência.



Nota: Sempre que o projector se desligar automaticamente e o LED da lâmpada ficar vermelho, contacte a loja onde comprou o projector ou o centro de assistência técnica.

Ajuste da imagem projectada

Ajuste da altura da imagem projectada

O projector está equipado com dois pés elevatórios para ajuste da altura da imagem.

Para levantar o projector:

- 1 Use a roda de ajuste da inclinação para subir a imagem até ao ângulo desejado.
- 2 Utilize a roda traseira de ajuste da inclinação para ajustar o ângulo de projecção.

Para baixar o projector:

- 1 Use a roda frontal de ajuste da inclinação para baixar a imagem até ao ângulo desejado.
- 2 Utilize a roda traseira de ajuste da inclinação para ajustar o ângulo de projecção.

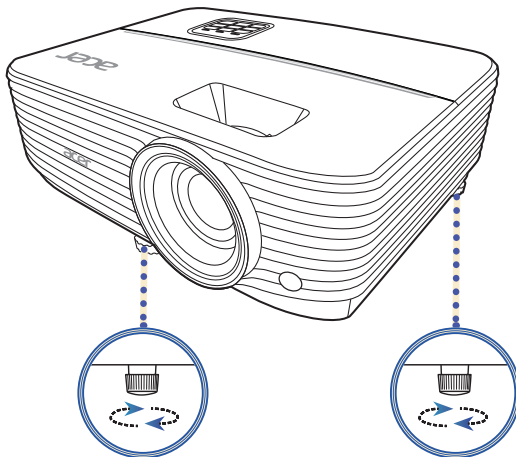

Roda de ajuste da inclinação

Roda de ajuste da inclinação

Como obter o tamanho de imagem pretendido ajustando a distância e o zoom

A tabela seguinte mostra como obter o tamanho de imagem pretendido ajustando quer a posição que o anel de zoom.

- Série SVGA/XGA com um rácio de zoom de 1,1x e um rácio de projeção de 1,96 – 2,15

Para obter uma imagem de 70" defina o projector para uma distância entre 2,8 metros e 3,1 metros relativamente ao ecrã e ajuste o zoom.

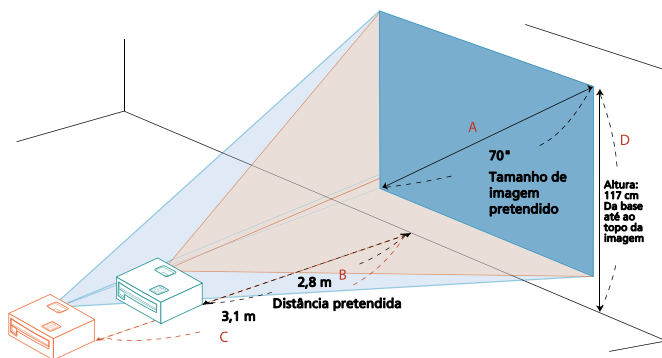

Tamanho de imagem pretendido		Distância (m)		Topo (cm)
Diagonal (polegadas) < A >	L (cm) x A (cm)	Zoom máx, < B >	Zoom mín, < C >	Da base até ao topo de imagem < D >
30	61 x 46		1,3	50
40	81 x 61	1,6	1,7	67
50	102 x 76	2,0	2,2	84
60	122 x 91	2,4	2,6	101
70	142 x 107	2,8	3,1	117
80	163 x 122	3,2	3,5	134
90	183 x 137	3,6	3,9	151
100	203 x 152	4,0	4,4	168
120	244 x 183	4,8	5,2	201
150	305 x 229	6,0	6,6	251
180	366 x 274	7,2	7,9	302
200	406 x 305	8,0	8,7	335
250	508 x 381	10,0	10,9	419
300	610 x 457	11,9		503

Taxa de zoom: 1,1 x

- Série XGA com um rácio de zoom de 1,3x e um rácio de projeção de 1,51 – 1,97

Para obter uma imagem de 70" defina o projector para uma distância entre 2,1 metros e 2,8 metros relativamente ao ecrã e ajuste o zoom.

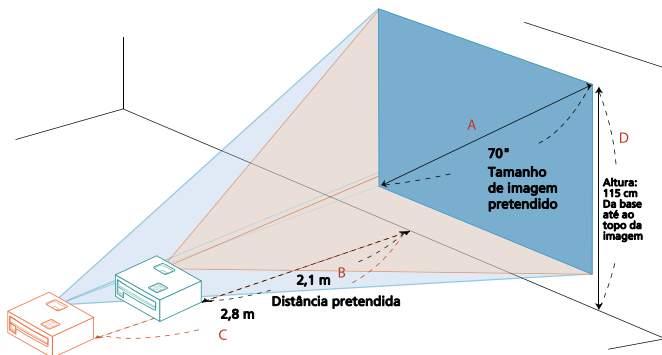

Tamanho de imagem pretendido		Distância (m)		Topo (cm)
Diagonal (polegadas) < A >	L (cm) x A (cm)	Zoom máx. < B >	Zoom mín. < C >	Da base até ao topo da imagem < D >
30	61 x 46		1,2	49
40	81 x 61	1,2	1,6	66
50	102 x 76	1,5	2,0	82
60	122 x 91	1,8	2,4	98
70	142 x 107	2,1	2,8	115
80	163 x 122	2,5	3,2	131
90	183 x 137	2,8	3,6	147
100	203 x 152	3,1	4,0	164
120	244 x 183	3,7	4,8	197
150	305 x 229	4,6	6,0	246
180	366 x 274	5,5	7,2	295
200	406 x 305	6,1	8,0	328
250	508 x 381	7,7	10,0	410
300	610 x 457	9,2		491

Taxa de zoom: 1,3 x

- Série WXGA com um rácio de zoom de 1,3x e um rácio de projeção de 1,21 – 1,57

Para obter uma imagem de 70" defina o projector para uma distância entre 1,8 metros e 2,4 metros relativamente ao ecrã e ajuste o zoom.

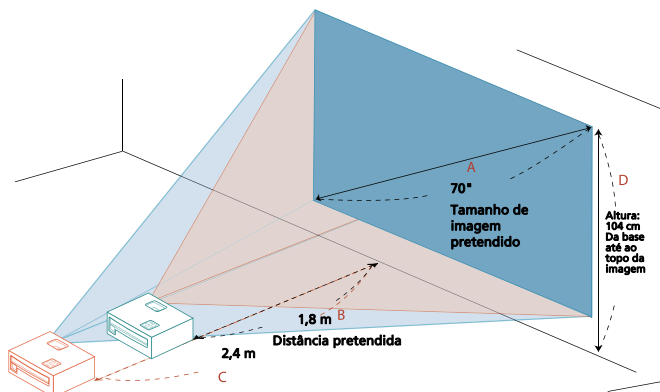

Tamanho de imagem pretendido		Distância (m)		Topo (cm)
Diagonal (polegadas) < A >	L (cm) x A (cm)	Zoom máx, < B >	Zoom mín, < C >	Da base até ao topo da imagem < D >
30	65 x 40		1,0	44
40	86 x 54	1,0	1,4	59
50	108 x 67	1,3	1,7	74
60	129 x 81	1,6	2,0	89
70	151 x 94	1,8	2,4	104
80	172 x 108	2,1	2,7	118
90	194 x 121	2,3	3,0	133
100	215 x 135	2,6	3,4	148
120	258 x 162	3,1	4,1	178
150	323 x 202	3,9	5,1	222
180	388 x 242	4,7	6,1	267
200	431 x 269	5,2	6,8	296
250	538 x 337	6,5	8,5	370
300	646 x 404	7,8		444

Taxa de zoom: 1,3 x

- Série WXGA com um rácio de zoom de 1,1x e um rácio de projeção de 1,55 – 1,7

Para obter uma imagem de 70" defina o projector para uma distância entre 2,3 metros e 2,6 metros relativamente ao ecrã e ajuste o zoom.

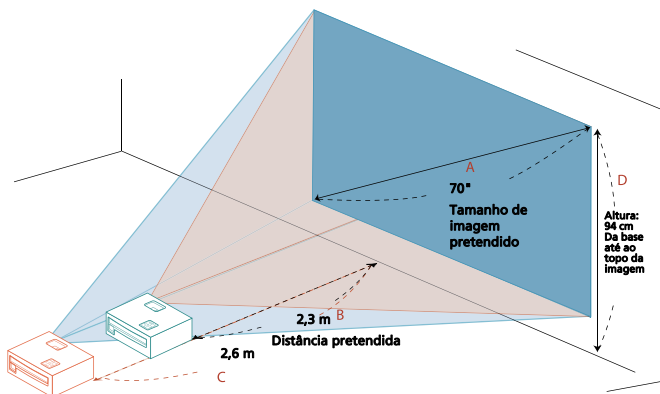

Tamanho de imagem pretendido		Distância (m)		Topo (cm)
Diagonal (polegadas) < A >	L (cm) x A (cm)	Zoom máx. < B >	Zoom mín. < C >	Da base até ao topo da imagem < D >
30	65 x 40		1,1	40
40	86 x 54	1,3	1,5	54
50	108 x 67	1,7	1,8	67
60	129 x 81	2,0	2,2	81
70	151 x 94	2,3	2,6	94
80	172 x 108	2,7	2,9	108
90	194 x 121	3,0	3,3	121
100	215 x 135	3,3	3,7	135
120	258 x 162	4,0	4,4	162
150	323 x 202	5,0	5,5	202
180	388 x 242	6,0	6,6	242
200	431 x 269	6,7	7,3	269
250	538 x 337	8,3	9,2	337
300	646 x 404	10,0		404

Taxa de zoom: 1,1 x

Controlos do Utilizador

Menu de instalação

O menu de instalação fornece um menu no ecrã (OSD) para a instalação e manutenção do projetor. Use o OSD apenas quando a mensagem "Sem sinal" for apresentada no ecrã ou quando o projetor procurar por um sinal de entrada.

- 1 Ligue o projetor premindo  (ALIMENTAÇÃO) no painel de controlo ou controlo remoto.
- 2 Para a instalação e manutenção do projetor, prima "MENU" no painel de controlo ou controlo remoto para abrir o menu no ecrã.

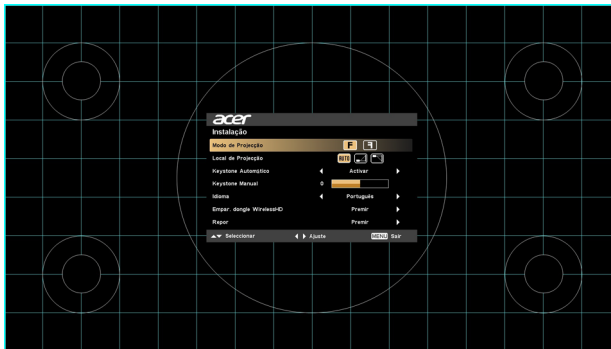

- 3 O padrão de fundo funciona como guia para ajustar as definições de calibração e alinhamento, como tamanho e distância do ecrã, focagem, etc.



Nota: a imagem do menu no ecrã é apenas de referência e poderá diferir do design atual.

- 4 O menu de instalação inclui várias opções.
Use as teclas de seta cima e baixo para selecionar uma opção, as teclas de seta esquerda e direita para ajustar as definições da opção selecionada e a tecla de seta direita para entrar no submenu de definições de funcionalidades. As novas definições serão guardadas automaticamente ao sair do menu.
- 5 Prima "MENU" em qualquer altura para sair do menu e regressar ao ecrã de boas-vindas da Acer.

Menus de Exibição no Ecrã (OSD)

O projetor tem menus multilingue de Exibição no Ecrã (OSD) que lhe permitem realizar ajustes de imagem e alterar diversas definições.



Utilizar os menus no ecrã

- Para abrir o menu no ecrã, prima "MENU" no painel de controlo ou controlo remoto.
- Quando o menu no ecrã é exibido, use ▲ ▼ para seleccionar um item no menu principal. Depois de seleccionar o item de menu principal desejado, prima ► para entrar no submenu de definições de funcionalidades.
- Use ▲ ▼ para seleccionar o item desejado e ajuste as definições usando ◀ ▶.
- Seleccione o item seguinte para ser ajustado no submenu e ajuste tal como acima descrito.
- Prima "MENU" no painel de controlo ou controlo remoto e o ecrã regressará ao menu principal.
- Para sair do menu no ecrã, prima novamente "MENU" no painel de controlo ou controlo remoto. Irá encerrar e o projetor irá automaticamente guardar as novas definições.



Nota: Algumas das seguintes funções do menu OSD poderão não estar disponíveis. Consulte o menu no ecrã do seu projetor.

Cor







<p>BluelightShield</p>	<p>Esta função protege os olhos contra sobre-exposição à luz azul. As opções são Desactivar, Baixo, Gemiddeld e Alto. Escolha uma definição preferida para reduzir o nível de luz azul e obter uma confortável experiência de visualização.</p> <p></p> <p>Quando esta função está ativada, LumiSense será automaticamente colocado em "Desactivar".</p>
<p>LumiSense</p>	<p>O projetor pode otimizar de forma inteligente a luminosidade e saturação de cor da imagem projetada. A funcionalidade melhora significativamente a visibilidade de detalhes escuros e a saturação da cor.</p> <ul style="list-style-type: none"> • Desactivar: para o modo normal. • Normal: Para melhorar os detalhes na área escura. • Melhoria: Para maximizar a luminosidade da imagem projetada. • Preto Dinâmico: otimiza automaticamente a exibição de cenas de filmes escuras, permitindo que sejam exibidas com detalhe incrível. <p></p> <p>Quando esta função está ativada, BluelightShield será automaticamente colocado em "Desactivar".</p> <p></p> <p>A função LumiSense não está disponível quando 3D está "Activar".</p>
<p>Modo de visualização</p>	<p>Há muitas predefinições de fábrica otimizadas para vários tipos de imagens.</p> <ul style="list-style-type: none"> • Brilhante: Para otimização do brilho. • Apresentação: Para apresentações em reuniões com maior luminosidade. • Padrão: Para ambientes habituais. • Vídeo: Para reproduzir vídeo em espaços iluminados. • Jogos: para conteúdo de jogos. • Educação: para ambientes educativos. • Utilizador 1/Utilizador 2: Memorize definições do utilizador.





Perfil Cor	Disponível quando Utilizador 1/Utilizador 2 está selecionado no menu Modo de visualização. Pode utilizar um dos modos de visualização como ponto de partida e personalizar as definições. Os itens OSD abaixo podem ser ajustados e guardados.
Cor Da Parede	Use esta função para escolher uma cor adequada consoante a parede. Há várias escolhas, incluindo Branco, Amarelo claro, Azul claro, Rosa e Verde Escuro. Irá compensar o desvio de cor devido à cor da parede para apresentar o tom de imagem correto.
Brilho	Ajusta o brilho da imagem. <ul style="list-style-type: none"> • Prima ◀ para escurecer a imagem. • Prima ▶ para clarear a imagem.
Contraste	Controla o grau de diferença entre as partes mais claras e escuras da imagem. Ajustar o contraste altera a quantidade de preto e branco na imagem. <ul style="list-style-type: none"> • Prima ◀ para reduzir o contraste. • Prima ▶ para aumentar o contraste.
Saturação	Ajusta uma imagem de vídeo de preto e branco para cores totalmente saturada. <ul style="list-style-type: none"> • Prima ◀ para reduzir a quantidade de cor na imagem. • Prima ▶ para aumentar a quantidade de cor na imagem.
Tonalidade	Ajusta o equilíbrio de cores de vermelho e verde. <ul style="list-style-type: none"> • Prima ◀ para aumentar a quantidade de verde na imagem. • Prima ▶ para aumentar a quantidade de vermelho na imagem.
Temperatura da cor	Ajusta a temperatura da cor. A temperaturas de cor mais elevadas, o ecrã parece mais frio; a temperaturas de cor mais baixas, o ecrã parece mais quente.
Gama	Para representação de uma cena escura. Com maior valor de gama, uma cena escura parecerá mais clara.
Renom.	Disponível quando Utilizador 1/Utilizador 2 está selecionado no menu Modo de visualização. Pode alterar Utilizador 1/Utilizador 2 para o nome de modo que preferir usando letras da língua inglesa.



Nota: as funções "Saturação" e "Tonalidade" não são suportadas no modo do computador.

Imagem

Modo de Projecção	<ul style="list-style-type: none"> •  Frente: Predefinição de fábrica. •  Trás: Inverte a imagem para que possa projetar por detrás de um ecrã translúcido.
Local de Projecção	<ul style="list-style-type: none"> •  Automática: Ajusta automaticamente o local de projecção da imagem. •  Ambiente de trabalho •  Tecto: Vira a imagem ao contrário para projecção montada no teto.
Relação de aspecto	<p>Use esta função para escolher a proporção desejada.</p> <ul style="list-style-type: none"> • Automática: Mantém a imagem com a proporção largura-altura original, e maximiza a imagem para ajustar a pixels horizontais ou verticais nativos. • Tela cheia (para modelos WXGA/1080p): A imagem será exibida utilizando todos os píxeis horizontais e verticais. • 4:3: A imagem será ajustada para caber no ecrã e apresentada com uma proporção 4:3. • 16:9: A imagem será ajustada para caber no ecrã e apresentada com uma proporção 16:9. • L.Box (para modelos WXGA/1080p): Aumenta 1,333 vezes a proporção e zoom originais do sinal.
Distorção H/V	<p>Distorção automática V. Ajusta automaticamente a distorção da imagem causada pela inclinação do projetor.</p> <p>Distorção vertic. Ajusta manualmente a distorção da imagem causada pela inclinação do projector (± 30 graus).</p> 

Distorção H/V	<p>Distorção horizon. Ajusta manualmente a distorção da imagem causada pela inclinação do projector (± 20 graus).</p> 
Keystone Automático	<p>Ajusta automaticamente a distorção da imagem causada pela inclinação do projector (± 40 graus).</p>
Keystone Manual	<p>Ajusta manualmente a distorção da imagem causada pela inclinação do projector (± 40 graus).</p>  <p>Esta função não está disponível quando Keystone Automático está "Activar".</p>
Correção de 4 cantos	<p>Ajusta manualmente a forma e tamanho de uma imagem assimétrica a nível retangular, em todos os lados. Prima "MODE" repetidamente para seleccionar o canto que deseja ajustar. Prima as quatro setas de seleção direcionais para ajustar o formato da imagem.</p>   <p>Ajustar a Correção de 4 cantos separadamente para cada Relação de aspecto. A memória consegue guardar apenas 4 conjuntos de definições.</p>
Redução digital	<p>Predefine o tamanho da imagem projetado. Poderá aplicar ainda mais ou menos zoom à imagem premindo ◀ ▶ . Usar as funções Redução digital e Deslocamento Imagem em conjunto permite ajustar a imagem projetada ao ecrã completo sem necessidade de ajustar as configurações de montagem no teto existentes.</p>
Deslocamento Imagem	<p>Muda a imagem projetada premindo ◀ ▶ . Quando a Resolução nativa é WUXGA, esta função só está disponível quando a definição de Redução digital (instalar) é inferior a 1,0.</p>

Nitidez	<p>Ajusta a nitidez da imagem.</p> <ul style="list-style-type: none"> • Prima ◀ para reduzir a nitidez. • Prima ▶ para aumentar a nitidez.
Posição h. (Posição Horizontal)	<ul style="list-style-type: none"> • Prima ◀ para mover a imagem para a esquerda. • Prima ▶ para mover a imagem para a direita.
Posição v. (Posição Vertical)	<ul style="list-style-type: none"> • Prima ◀ para mover a imagem para baixo. • Prima ▶ para mover a imagem para cima.
Frequência	Altera a frequência de atualização do projetor para corresponder à frequência da placa gráfica do seu computador. Se verificar que existe uma barra vertical a piscar na imagem projetada, use esta função para a corrigir.
Rastreamento	Sincroniza a temporização de sinal da imagem com a placa gráfica. Se verificar que a imagem está instável ou a piscar, use esta função para a corrigir.
Gama de cores HDMI	<p>Ajusta a amplitude de cor dos dados da imagem HDMI para evitar erros de exibição de cor.</p> <ul style="list-style-type: none"> • Automática: Ajusta automaticamente a amplitude de cor usando informações do leitor. • Gama limitada: Processa a imagem de entrada como dados de amplitude de cor limitados. • Gama total: Processa a imagem de entrada como dados de amplitude de cor total.
Info. de varredura HDMI	<p>Ajusta a proporção de overscan da imagem HDMI no ecrã.</p> <ul style="list-style-type: none"> • Automática: Ajusta automaticamente a proporção de overscan usando informações do leitor. • Underscan: Nunca usado overscan na imagem HDMI. • Overscan: Manter sempre overscan na imagem HDMI.







Nota: "Posição h.", "Posição v.", "Frequência" e "Rastreamento" são funções não suportadas no modo vídeo ou HDMI.

Nota: "Gama de cores HDMI" e "Info. de varredura HDMI" estão apenas disponíveis quando o sinal de entrada é HDMI.

Definição

Ecrã de arranque	<p>Use esta função para selecionar o ecrã de arranque pretendido. Se alterar a definição, esta ficará ativa após sair do menu no ecrã.</p> <ul style="list-style-type: none"> • Acer: Ecrã de arranque predefinido do seu projetor Acer. • Utilizador: Use a imagem memorizada a partir da função "Captura do ecrã".
Captura do ecrã	<p>Use esta função para personalizar o ecrã de arranque. Siga as instruções abaixo para capturar a imagem que pretende utilizar como ecrã de arranque.</p> <p>Aviso</p> <p>Antes de realizar os passos abaixo, certifique-se de que "Distorção" tem definido o valor "0" predefinido e que o projector está na resolução nativa.</p> <ul style="list-style-type: none"> • Selecione "Captura de ecrã" para personalizar o ecrã de arranque. • Surgirá uma caixa de diálogo para confirmar a ação. Selecione "Sim" para utilizar a imagem atual como ecrã de arranque personalizado. Selecione "Não" para cancelar a imagem de ecrã e sair do menu no ecrã (OSD). • Surgirá uma mensagem a informar que a captura de ecrã está em progresso. • Após a conclusão da captura de ecrã, a mensagem desaparece e o ecrã original é exibido.
Selecionar origem	<ul style="list-style-type: none"> • Manual: Quando alterna entre sinais de entrada, é necessário premir "SOURCE" no painel de controlo ou telecomando, ou a chave de fonte direta no telecomando. • Automática: O projetor detetará a sua fonte automaticamente.
Legendas	<p>Seleciona o modo de legendas preferido a partir de Lg1, Lg2, Lg3 ou Lg4 (Lg1 apresenta legendas no idioma primário da sua zona). Selecione "Desativar" para desativar a função de legendas. Esta função apenas está disponível quando é selecionado um sinal de vídeo composto ou S-Video e o formato do sistema é NTSC.</p>

DC 5V Out	<p>Selecione "Activar" para ativar a função. A(s) porta(s) MHL no interior do projector e a porta de saída 5V CC/porta USB A (se disponível) na parte posterior do projector podem produzir uma potência de 5V quando ligado.</p> <p></p> <p>Apenas a(s) porta(s) MHL produz(em) energia quando a(s) porta(s) MHL e porta USB A estão ligadas.</p>
USB 5V (Em espera)	<p>Selecione "Activar" para ativar a função. A(s) porta(s) MHL no interior do projector e a porta de saída 5V CC/porta USB A (se disponível) no projector podem produzir uma potência de 5V quando ligado ou no modo de espera.</p> <p></p> <p>Apenas a(s) porta(s) MHL produz(em) energia quando a(s) porta(s) MHL e porta USB A estão ligadas.</p>
VGA OUT (Em espera)	<p>Selecione "Activar" para ativar a função. O projetor pode emitir um sinal VGA quando está no modo espera e as tomadas VGA IN (ou VGA IN 1) e VGA OUT estão corretamente ligadas aos dispositivos.</p> <p></p> <p>A ativação desta função aumenta o consumo de energia no modo de suspensão.</p>
HDMI CEC	<p>Selecionar "Activar" permite operações de energia LIGADA/DESLIGADA sincronizadas entre o projetor e um dispositivo compatível com CEC ligado à porta HDMI/MHL do projetor.</p> <p></p> <p>Esta função está apenas disponível para a porta HDMI/MHL.</p>

Segurança	<p>Segurança Este projetor fornece uma função de segurança útil que permite ao administrador gerir o projetor. Prima ► para alterar a definição "Segurança". Caso a função de segurança esteja ativada, deverá introduzir a "Senha de administrador" antes de alterar a definição de segurança.</p> <p style="text-align: center;"> A predefinição da "Senha de administrador" é "1234".</p> <ul style="list-style-type: none"> • Seleccione "Activar" para ativar a função de segurança. Deverá introduzir a senha consoante o "Modo de segurança". Para informações, consulte a secção "Senha de utilizador". • Se "Desactivar" estiver seleccionado, poderá ligar o projetor sem introduzir a senha.
	<p>Limite de tempo (min.) Quando "Segurança" estiver definido em "Activar", poderá definir a função de limite de tempo.</p> <ul style="list-style-type: none"> • Prima ◀ ► para seleccionar a duração do limite de tempo. • O intervalo é de 10 a 990 segundos. • Decorrido esse tempo, o projetor solicitará que volte a introduzir a senha. • A predefinição de fábrica de "Limite de tempo (min.)" é "Desactivar". • Quando a função de segurança estiver ativado, o projetor solicitará que introduza a senha ao ligar o projetor. Quer a "Senha de utilizador", quer a "Senha de administrador" podem ser introduzidas nesta caixa de diálogo.

Segurança	<p>Senha de utilizador</p> <ul style="list-style-type: none"> • Prima ► para definir ou alterar a "Senha de utilizador". • Utilize as teclas numéricas no controlo remoto para definir a senha e prima "ENTER" para confirmar. • Para eliminar os dígitos, prima ◀ . • Introduza a senha novamente quando "Confirmar senha" for exibido. • A senha deverá ter o comprimento de 4 a 8 dígitos. • Se seleccionar "Pedir a senha apenas após ligar o cabo de alimentação", ser-lhe-á solicitado que introduza a senha sempre que ligar o cabo de alimentação. Caso não introduza corretamente a senha nos 20 minutos seguintes ao pedido, o projector desliga-se automaticamente. • Se seleccionar "Pedir sempre a senha durante o arranque do projector", ser-lhe-á solicitado que introduza a senha sempre que ligar o projetor. Caso não introduza corretamente a senha nos 20 minutos seguintes ao pedido, o projector desliga-se automaticamente.
	<p>Senha de administrador</p> <p>Poderá introduzir a "Senha de administrador" quando a caixa de diálogo "Introduzir senha de administrador" ou "Introduzir senha" for exibida.</p> <ul style="list-style-type: none"> • Prima ► para alterar a "Senha de administrador". • A predefinição da "Senha de administrador" é "1234". Caso se esqueça da sua senha de administrador, realize o seguinte para recuperar a senha de administrador: • Introduza a "Senha universal" única de 6 dígitos que se encontra no cartão de segurança fornecido com o seu projetor. Esta senha única será aceite pelo projetor, independentemente da senha de administrador. • Caso perca o cartão de segurança contacte um centro de assistência Acer local.
	<p>Bloq ecrã arranq utiliz</p> <p>Esta função encontra-se em "DESACTIVAR" por predefinição. Se definido em "ACTIVAR", o ecrã de arranque estará bloqueado e não será possível alterá-lo através das funções "Ecrã de arranque" e "Captura de ecrã".</p>

Repor	Prima "ENTER" depois de escolher "Sim" para repor as predefinições dos parâmetros de exibição em todos os menus.
--------------	--

Gestão

Modo ECO	Escolha "Activar" para diminuir a luminosidade da lâmpada do projetor, que irá também reduzir o consumo de energia, reduzir o ruído e prolongar a vida útil da lâmpada. Escolha "Desactivar" para regressar ao modo normal.
Altitude alta	Escolha "Activar" para ligar o modo Altitude alta. Quando esta função é ligada, as ventoinhas do projetor funcionam à velocidade máxima de forma contínua para arrefecer a temperatura do projetor.
Modo Desligar	<ul style="list-style-type: none"> • Padrão: Premir o botão de energia duas vezes permite-lhe desligar o projetor com o processo de arrefecimento da ventoinha. • Ret. instan.: Permite reiniciar o projetor imediatamente dentro de 2 minutos após o desligar.
Encerrar Auto (Minutos)	O projetor desliga-se automaticamente quando não é detetado qualquer sinal de entrada ao fim do tempo que definiu.
Tempo Visualiz. Menu (segundos)	<ul style="list-style-type: none"> • 5/15/30: Escolhe o período de tempo durante o qual o menu de ecrã permanece ativo após a última vez em que se premiu um botão. • Manual: O menu de ecrã permanece activo. A única forma de abrir ou sair do menu OSD é premindo "MENU".
CA Ligar	Selecione "Activar" para ativar a função. O projetor liga-se automaticamente quando a energia é fornecida através do cabo de alimentação.

Bloqueio do painel de controlo	<ul style="list-style-type: none"> • Desactivar: Permite o funcionamento normal de todas as teclas do painel de controlo. • Bloqueio para crianças: Desativa a tecla de alimentação no painel de controlo quando o projetor está no modo de suspensão para evitar que ele se ligue automaticamente. Para ligar o projetor, mantenha premida a tecla de alimentação durante 3 segundos. • Bloqueio total: Desativa todas as teclas do painel de controlo. Se desligar o projetor sem desactivar a função de Bloqueio total, o projetor ainda estará bloqueado da próxima vez que o ligar. Para desativar a função de Bloqueio total, mantenha premida a tecla "ALIMENTAÇÃO" no painel de controlo durante 7 segundos e o Bloqueio de painel de controlo passará a "Desactivar". Quando o projetor está no modo de suspensão, mantenha premida a tecla "ALIMENTAÇÃO" no painel de controlo durante 7 segundos para ligar o porjetor, e o Bloqueio de painel de controlo passará a "Desactivar".
Lâmpada	<ul style="list-style-type: none"> • Tempo uso lâmpada: Apresenta o tempo de funcionamento decorrido da lâmpada (em horas). • Aviso da lâmpada: Escolha esta função para mostrar ou ocultar a mensagem de aviso quando a mensagem de mudança da lâmpada é exibida. A mensagem surgirá 30 horas antes de a vida útil terminar. • Reposição da lâmpada: Prima "ENTER" após seleccionar "Sim" para repor o contador de horas da lâmpada para 0 horas.
Informações	Exibe o estado atual deste projetor.

Áudio

Volume	<ul style="list-style-type: none"> • Prima ◀ para reduzir o volume. • Prima ▶ para aumentar o volume.
Cortar o som	<ul style="list-style-type: none"> • Escolha "Activar" para silenciar. • Escolha "Desactivar" para desativar o som.
Contr vol. ligar/deslig	Selecione esta função para ajustar o volume de notificação quando liga/desliga o projetor.
Volume de som do alerta	Selecione esta função para ajustar o volume das notificações de aviso.

3D

3D	<p>Seleciona "Activar" para ativar a função 3D suportada pela tecnologia DLP 3D.</p> <ul style="list-style-type: none"> • Activar: Selecione este item quando utiliza óculos DLP 3D, placas gráficas quad buffer (NVIDIA/ATI...) e formato de ficheiro HQF5 ou DVD com o leitor de software correspondente. • Desactivar: Desliga o modo 3D.
Formato 3D	Se conteúdos 3D não forem corretamente exibidos, pode seleccionar um formato 3D que se ajuste ao conteúdo 3D que está a visualizar e obter o melhor resultado.
24P 3D	Selecione 96 Hz ou 144 Hz para 24p 3D.
Inverter 3D E/D	Se vir uma imagem discreta ou sobreposta quando usa óculos DLP 3D, poderá ter de executar a função "Inverter" para obter a melhor correspondência da sequência de imagem esquerda/direita para obter a imagem correta (para DLP 3D).
Mensagem de aviso 3D	<p>Escolha "Activar" para apresentar a mensagem de aviso 3D.</p> <div style="background-color: black; color: white; padding: 5px;"> <p>Nota: a visualização 3D encontra-se activada</p> <ol style="list-style-type: none"> 1. Certifique-se de que tem os sinais 3D e óculos correctos. 2. Deverá desligar a função 3D se não quiser ver imagens 3D. 3. Se a visualização 3D não estiver correcta, active o 3D Sync Invert. 4. As opções do modo de visualização serão desactivadas no modo 3D. </div>



.....

Nota: temporizações de sinal 3D compatíveis:

Tipo de sinal de origem	Temporização suportada
Video/S-Video/Vídeo componente	HQF5 3D (480i@60Hz), 576i@50Hz
VGA/HDMI (modo PC)	640 x 480@50/60/100/120Hz 800 x 600@50/60/100/120Hz 1024 x 768@50/60/100/120Hz 1280 x 800@50/60/100/120Hz (RB)
HDMI (Modo vídeo)	HQF5 3D (480i@60Hz), 576i@50Hz, Emp. fotogr. (1080p@23,98/24Hz, 720p@50/ 60Hz) Lado a lado Horizontal (1080i@50/60Hz, 1080p@50/60Hz) Sup e Inf (720p@50/60Hz, 1080p@23,97/ 24Hz, 1080p@50/60Hz)

Necessita das definições corretas no programa 3D da placa gráfica para correta exibição 3D.

Leitores de software, como o Stereoscopic Player e DDD TriDef Media Player podem suportar ficheiros em formato 3D. Pode transferir estes leitores da página web que se segue.

- Stereoscopic Player (Experimental): http://www.3dvt.at/Downloads/Index_en.aspx
- DDD TriDef Media Player (Experimental): <http://www.tridef.com/download/TriDef-3-D-Experience-4.0.2.html>

Nota: "Inverter 3D E/D" e "Formato 3D" estão apenas disponíveis quando "3D" está ativado.

Idioma

Idioma	Define um idioma para os menus no ecrã. Use ▲ ▼ para seleccionar o idioma preferido.
--------	--

Apêndices

Resolução de problemas

Se tiver qualquer problema com o seu projector da Acer, consulte a informação seguinte. Se o problema persistir, entre em contacto com o seu fornecedor ou com a assistência técnica.

Problemas relacionados com a imagem e soluções

#	Problema	Solução
1	Não aparece nenhuma imagem no ecrã	<ul style="list-style-type: none"> • Certifique-se de que todos os cabos estão correctamente ligados tal como descrito na secção "Primeiros passos". • Certifique-se de que os pinos dos conectores não estão dobrados ou partidos. • Certifique-se que o projector está ligado.
2	Apresentação parcial ou incorrecta da imagem ou deslocamento da mesma (para o PC)	<ul style="list-style-type: none"> • Para uma imagem apresentada incorrectamente: <ul style="list-style-type: none"> • Abra a pasta "O meu computador" > abra o "Painel de controlo", e depois faça um duplo clique no ícone "Visualização". • Seleccione o separador "Definições". • Verifique se a sua definição de resolução de apresentação é menor ou igual a 1600 x 1200, 1920 x 1080. • Clique no botão "Propriedades avançadas". • Se o problema persistir, altere a resolução do monitor que está a utilizar e siga as etapas em baixo: <ul style="list-style-type: none"> • Verifique se a definição de resolução de apresentação é menor ou igual a 1600 x 1200, 1920 x 1080. • Clique no botão "Alterar" no separador "Monitor". • Clique em "Mostrar todos os dispositivos > Tipos de monitores padrão" na caixa SP e escolha a resolução pretendida na caixa "Modelos". • Verifique se a definição de resolução do ecrã do monitor é menor ou igual a 1600 x 1200, 1920 x 1080.

3	Apresentação parcial ou incorrecta da imagem ou deslocamento da mesma (nos notebooks)	<ul style="list-style-type: none"> • Para uma imagem apresentada incorrectamente: <ul style="list-style-type: none"> • Siga as etapas descritas para o item 2 (acima) para ajustar a resolução do computador. • Utilize as teclas de função para alternar entre as várias definições de saída. Exemplo: [Fn]+[F4], Compaq [Fn]+[F4], Dell [Fn]+[F8], Gateway [Fn]+[F4], IBM [Fn]+[F7], HP [Fn]+[F4], NEC [Fn]+[F3], Toshiba [Fn]+[F5] • Se tiver dificuldades em alterar as resoluções ou se o monitor bloquear, reinicie todos os equipamentos incluindo o projector.
4	O ecrã do Notebook não mostra a apresentação	<ul style="list-style-type: none"> • Se estiver a utilizar um Notebook com o Microsoft® Windows®: Alguns PCs Notebook podem desactivar os próprios ecrãs quando um segundo monitor é utilizado. Cada modelo é reactivado de forma diferente. Consulte a documentação do seu computador para mais informações. • Se estiver a utilizar um Notebook com o Apple® Mac®: Em Preferências do sistema, abra a opção Visualização e defina a opção Espalhamento de vídeo para "Activar".
5	A imagem está instável ou apresenta alguma cintilação	<ul style="list-style-type: none"> • Use a função "Rastreamento" para corrigir a resolução. Consulte a secção "Imagem" para mais informações. • Altere a profundidade da cor do monitor no seu computador.
6	A imagem apresenta uma barra vertical trémula.	<ul style="list-style-type: none"> • Utilize a opção "Frequência" para proceder ao ajuste da imagem. Consulte a secção "Imagem" para mais informações. • Verifique e reconfigure o modo de visualização da sua placa gráfica para a tornar compatível com o projector.
7	A imagem não está focada	<ul style="list-style-type: none"> • Ajuste o anel de focagem na lente do projector. • Certifique-se de que o ecrã de projecção se encontra à distância exigida. (Consulte a secção "Distância de projecção com focagem limpa" para obter mais informações.) Consulte a secção "Como obter o tamanho de imagem pretendido ajustando a distância e o zoom" para obter mais informações.
8	A imagem é ampliada aquando da visualização de um DVD em ecrã largo	<p>Ao reproduzir um DVD em formato anamórfico ou de 16:9 pode ser necessário ajustar as seguintes definições:</p> <ul style="list-style-type: none"> • Se quiser reproduzir um DVD em formato 4:3, altere o formato para 4:3 no menu do projector. • Se a imagem continuar ampliada, terá também de ajustar a relação de aspecto. Defina o formato de visualização para 16:9 (ecrã largo) no leitor de DVDs.

9	A imagem está muito pequena ou muito grande	<ul style="list-style-type: none"> • Ajuste o nível de zoom utilizando o botão de zoom existente na parte superior do projector. • Aproxime ou afaste o projector do ecrã. • Prima o botão "MENU" no painel de controlo ou no controlo remoto. Vá até "Imagem" > "Relação de aspecto" e experimente as várias opções.
10	A imagem apresenta-se inclinada nos lados	<ul style="list-style-type: none"> • Na medida do possível, reposicione o projector de forma a que este fique centrado relativamente ao ecrã e por baixo da parte inferior do ecrã. • Prima as teclas de correcção Keystone no painel de controlo ou no controlo remoto até a imagem ficar quadrada. • Prima o botão "MENU" no painel de controlo ou no controlo remoto para abrir o menu no ecrã. Vá até "Imagem" > "Keystone Automático" ou até "Imagem" > "Keystone Manual" para fazer os ajustes pretendidos.
11	A imagem está invertida	<ul style="list-style-type: none"> • Seleccione a opção "Imagem" > "Modo de Projecção", "Imagem" > "Local de Projecção" no ecrã e ajuste a direcção da projecção.

Problemas com o projector

#	Situação	Solução
1	O projector deixa de responder aos comandos	<ul style="list-style-type: none"> • Se possível, desligue o projector, de seguida desligue o cabo de alimentação e aguarde pelo menos 30 segundos até voltar a ligar. • Certifique-se que a função de Bloqueio de painel de controlo está desativada.
2	A lâmpada queimou ou emitiu um estalido	Quando a lâmpada chega ao fim da sua vida útil, esta queima-se e emite um estalido audível. Se isto acontecer, o projector não ligará novamente até que o módulo da lâmpada tenha sido substituído. Para substituir a lâmpada, contacte o seu revendedor local ou um centro de assistência Acer.

Mensagens apresentadas no ecrã

#	Situação	Mensagem
1	Significado	<p>Falha da ventoinha – o sistema não está a funcionar.</p> <p style="text-align: center;">"Falha na ventoinha. A lâmpada vai desligar-se automaticamente."</p> <p>Sobreaquecimento do projector - o projector excedeu a temperatura recomendada e tem de arrefecer antes de poder ser utilizado.</p> <p style="text-align: center;">"Sobreaquecimento do projector. A lâmpada vai desligar-se automaticamente."</p> <p>Substitua a lâmpada – a lâmpada está prestes a atingir o fim da sua vida útil. Substitua a lâmpada o mais rapidamente possível.</p> <p style="text-align: center;">"O fim da vida útil da lâmpada operando em carga total está próximo. Substituição sugerida!"</p>

Lista de significados dos LEDs e dos alertas

Significados dos LEDs

Significado	LED Power		LED LAMP	LED TEMP
	Vermelho	Azul	Vermelho	Vermelho
Modo de suspensão (cabo de alimentação ligado)	V	--	--	--
Botão de alimentação ligado	--	V	--	--
Substituir a lâmpada	--	A piscar rapidamente	--	--
A desligar (para arrefecimento)	A piscar rapidamente	--	--	--
A desligar (arrefecimento concluído)	V	--	--	--
Transferência de firmware	V	--	V	V
Erro (falha térmica)	--	V	--	V
Erro (falha na ventoinha)	--	V	--	A piscar rapidamente
Erro (falha na lâmpada)	--	V	V	--
Erro (falha na roda de cores)	--	V	A piscar rapidamente	--

Montagem do projector no tecto

Se quiser instalar o projector no tecto utilizando o kit para este fim, siga as etapas em baixo:

- 1 Faça quatro furos numa parte do tecto que seja sólida e forte e fixe aí a base para montagem do projector.

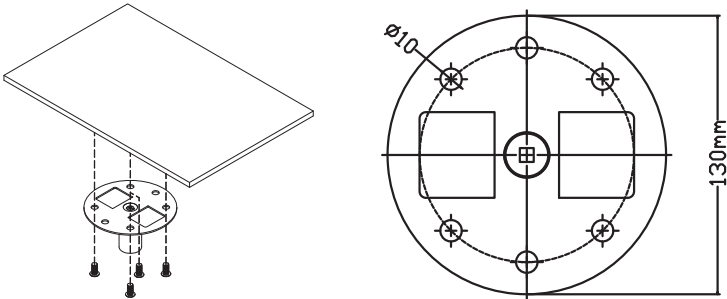

- 2 Escolha o comprimento da combinação com base no ambiente efetivo. (CM-01S não inclui o Tipo 2 e Tipo 3.)

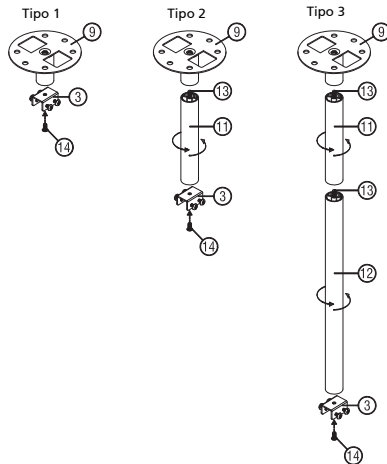

- 3 Tipo 1: Para o tamanho padrão use os três parafusos para montar o projetor ao suporte de montagem no teto.

Tipo 2 e Tipo 3: Como alternativa, para tamanho maior, use as extensões deslizantes para mais suportes.

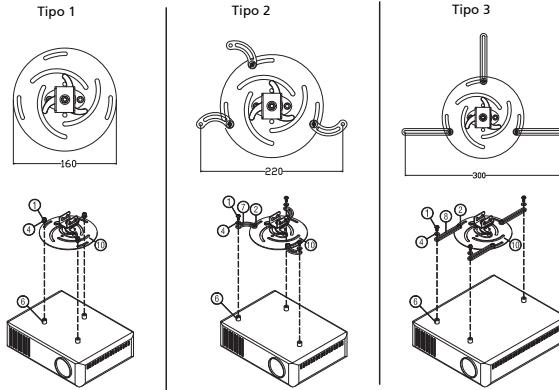

Nota: Recomenda-se que mantenha um espaço razoável entre o suporte e o projetor para permitir uma distribuição adequada do calor.

- 4 Ligue o conector do corpo principal ao suporte do projetor (imagem 1), e depois aperte os quatro parafusos (imagem 2).



Imagem 1



Imagem 2

- 5 Ajuste o ângulo e posicionamento conforme o necessário.

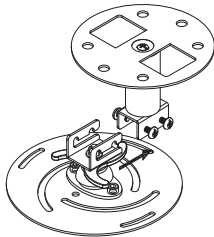

Parafuso de tipo B		Tipo de anilha	
Diâmetro (mm)	Comprimento (mm)	Grande	Pequeno
4	25	V	V

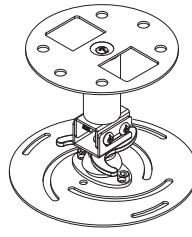
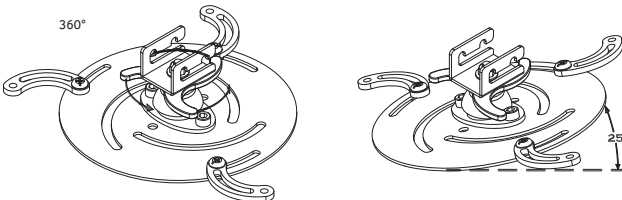
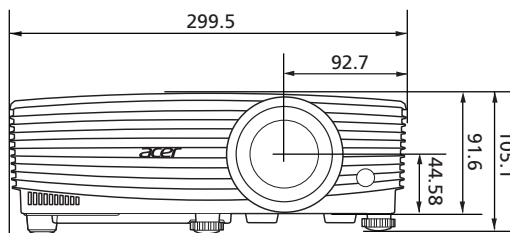
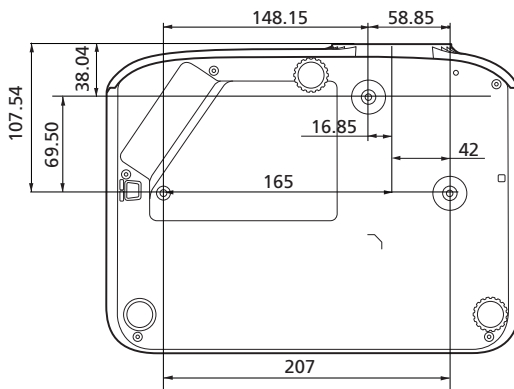

Unit: mm

Especificações

As especificações abaixo estão sujeitas a alteração sem aviso prévio. Para obter as mais recentes especificações, consulte as especificações de marketing da Acer.

Sistema de projecção	DLP™
Compatibilidade com o computador	Consulte a secção "Modos de compatibilidade" para obter mais informações.
Compatibilidade com o vídeo	NTSC (3,58/4,43), PAL (M/N), PAL 60, SECAM, HDTV (720p, 1080i, 1080p), EDTV (480p, 576p), SDTV (480i, 576i)
Cores apresentadas no ecrã	1,07 mil milhões de cores
Zoom digital	0,8 – 2 X
Peso	Aproximadamente 2,4 kg (5,29 lbs.)
Dimensões (L x P x A)	299,5 x 220 x 91,6 mm (11,8" x 8,7" x 3,6") 299,5 x 220 x 105,1 mm (11,8" x 8,7" x 4,1") (com rodas de ajuste da inclinação)
Fonte de alimentação	Entrada universal 100-240 V CA, frequência de entrada: 50/60 Hz
Temperatura de funcionamento	0°C a 40°C/32°F a 104°F
Conteúdo padrão da embalagem	<ul style="list-style-type: none"> • Cabo de alimentação CA x 1 • Controlo remoto x 1 • Pilhas x 2 (para o controlo remoto) • Guia de iniciação rápida x 1
Acessório (opcional)	<ul style="list-style-type: none"> • Guia do utilizador (CD-ROM) x 1 • Cabo VGA x 1 • Cabo HDMI x 1 • Cartão de segurança x 1 • Mala de transporte x 1 • Kit dongle WirelessHD (MWIHD1) x 1 • Projector Multimédia Acer (CD-ROM) x 1 • Guia de iniciação rápida do Projector Multimédia Acer x 1

X1123HP/D800D+/Q55S/ES550/EV-S80HP/BS-020P/DX120P/ KS330P

Resolução	Nativa: SVGA (800 x 600) Máximo: UXGA (1600 x 1200), 1080p (1920 x 1080), WUXGA (1920 x 1200) (apenas suporte de redução de vazio)
Relação de aspeto	Automática, 4:3 (nativa), 16:9
Lente de projeção	F = 2,56 – 2,68, f = 22,0 mm – 24,1 mm, 1:1,1 Zoom manual e focagem manual
Tamanho de ecrã de projeção (diagonal)	60" – 300" (152 cm – 762 cm)
Distância de projeção com focagem limpa	L: 2,38 m – 7,15 m (7,8' – 23,5') T: 2,62 m – 7,87 m (8,6' – 25,8')
Distância do ecrã	1,96 – 2,15 (78" \pm 3% @ 3,1 m)
Intervalo de varrimento na horizontal	15 – 100 KHz
Intervalo de varrimento na vertical	24 – 120 Hz
Correcção de distorção	+/-40 graus (Vertical), Manual e auto
Áudio	Altifalante de 3W x 1
Consumo de energia	Modo padrão: 260 W @ 100 V CA Modo ECO: 205 W @ 100 V CA Modo espera: < 0,5 W

X1223HP/D810D+/Q55X/EX550/EV-X80HP/BS-120P/DX220P/ KX330P

Resolução	Nativa: XGA (1024 x 768) Máximo: UXGA (1600 x 1200), 1080p (1920 x 1080), WUXGA (1920 x 1200) (apenas suporte de redução de vazio)
Relação de aspeto	Automática, 4:3 (nativa), 16:9
Lente de projeção	F = 2,56 – 2,68, f = 22,0 mm – 24,1 mm, 1:1,1 Zoom manual e focagem manual
Tamanho de ecrã de projeção (diagonal)	60" – 300" (152 cm – 762 cm)
Distância de projeção com focagem limpa	L: 2,38 m – 7,15 m (7,8' – 23,5') T: 2,62 m – 7,87 m (8,6' – 25,8')
Distância do ecrã	1,96 – 2,15 (78" \pm 3% @ 3,1 m)
Intervalo de varrimento na horizontal	15 – 100 KHz
Intervalo de varrimento na vertical	24 – 120 Hz
Correcção de distorção	+/-40 graus (Vertical), Manual e auto
Áudio	Altifalante de 3W x 1
Consumo de energia	Modo padrão: 260 W @ 100 V CA Modo ECO: 205 W @ 100 V CA Modo espera: < 0,5 W

X1323WHP/D820D+/Q55W/EW550/EV-W80HP/BS-320P/DX420P/ KW330P

Resolução	Nativa: WXGA (1280 x 800) Máximo: UXGA (1600 x 1200), 1080p (1920 x 1080), WUXGA (1920 x 1200) (apenas suporte de redução de vazio)
Relação de aspeto	Automática, 4:3, 16:9, Tela cheia, L.Box
Lente de projeção	F = 2,56 – 2,68, f = 22,0 mm – 24,1 mm, 1:1,1 Zoom manual e focagem manual
Tamanho de ecrã de projeção (diagonal)	60" – 300" (152 cm – 762 cm)
Distância de projeção com focagem limpa	L: 2 m – 6 m (6,6' – 19,7') T: 2,2 m – 6,6 m (7,2' – 21,7')
Distância do ecrã	1,55 – 1,7 (87" ± 3% @ 2,9 m)
Intervalo de varrimento na horizontal	15 – 100 KHz
Intervalo de varrimento na vertical	24 – 120 Hz
Correcção de distorção	+/-40 graus (Vertical), Manual e auto
Áudio	Altifalante de 3W x 1
Consumo de energia	Modo padrão: 260 W @ 100 V CA Modo ECO: 205 W @ 100 V CA Modo espera: < 0,5 W

P1155/M307/PE-S46/PR121/MF-020

Resolução	Nativa: SVGA (800 x 600) Máximo: UXGA (1600 x 1200), 1080p (1920 x 1080), WUXGA (1920 x 1200) (apenas suporte de redução de vazio)
Relação de aspeto	Automática, 4:3 (nativa), 16:9
Lente de projeção	F = 2,56 – 2,68, f = 22,0 mm – 24,1 mm, 1:1,1 Zoom manual e focagem manual
Tamanho de ecrã de projeção (diagonal)	60" – 300" (152 cm – 762 cm)
Distância de projeção com focagem limpa	L: 2,38 m – 7,15 m (7,8' – 23,5') T: 2,62 m – 7,87 m (8,6' – 25,8')
Distância do ecrã	1,96 – 2,15 (78" ± 3% @ 3,1 m)
Intervalo de varrimento na horizontal	15 – 100 KHz
Intervalo de varrimento na vertical	24 – 120 Hz
Correcção de distorção	+/-40 graus (Vertical), Manual e auto
Áudio	Altifalante de 3W x 1
Consumo de energia	Modo padrão: 260 W @ 100 V CA Modo ECO: 205 W @ 100 V CA Modo espera: < 0,5 W

P1255/M317/PE-X46/PR221/MF-120

Resolução	Nativa: XGA (1024 x 768) Máximo: UXGA (1600 x 1200), 1080p (1920 x 1080), WUXGA (1920 x 1200) (apenas suporte de redução de vazio)
Relação de aspeto	Automática, 4:3 (nativa), 16:9
Lente de projecção	F = 2,59 – 2,87, f = 16,88 mm – 21,88 mm, 1:1,3 Zoom manual e focagem manual
Tamanho de ecrã de projecção (diagonal)	60" – 300" (152 cm – 762 cm)
Distância de projecção com focagem limpa	L: 1,85 m – 5,54 m (6,1' – 18,2') T: 2,40 m – 7,20 m (7,9' – 23,6')
Distância do ecrã	1,51 – 1,97 (78" + 3% @ 2,4 m)
Intervalo de varrimento na horizontal	15 – 100 KHz
Intervalo de varrimento na vertical	24 – 120 Hz
Correcção de distorção	+/-40 graus (Vertical), Manual e auto
Áudio	Altifalante de 10W x 1
Consumo de energia	Modo padrão: 260 W @ 100 V CA Modo ECO: 205 W @ 100 V CA Modo espera: < 0,5 W

P1355W/M327/PE-W46/PR321/MF-220

Resolução	Nativa: WXGA (1280 x 800) Máximo: UXGA (1600 x 1200), 1080p (1920 x 1080), WUXGA (1920 x 1200) (apenas suporte de redução de vazio)
Relação de aspeto	Automática, 4:3, 16:9, Tela cheia, L.Box
Lente de projecção	F = 2,59 – 2,87, f = 16,88 mm – 21,88 mm, 1:1,3 Zoom manual e focagem manual
Tamanho de ecrã de projecção (diagonal)	60" – 300" (152 cm – 762 cm)
Distância de projecção com focagem limpa	L: 1,57 m – 4,71 m (5,2' – 15,5') T: 2,04 m – 6,12 m (6,7' – 20,1')
Distância do ecrã	1,21 – 1,57 (87" ± 3% @ 2,26 m)
Intervalo de varrimento na horizontal	15 – 100 KHz
Intervalo de varrimento na vertical	24 – 120 Hz
Correcção de distorção	+/-40 graus (Vertical), Manual e auto
Áudio	Altifalante de 10W x 1
Consumo de energia	Modo padrão: 260 W @ 100 V CA Modo ECO: 205 W @ 100 V CA Modo espera: < 0,5 W

Conectores de entrada/saída	X1123HP/D800D+/ Q555/E/S550/EV- S80HP/BS-020P/ DX120P/KS330P	X1223HP/D810D+/ Q55X/E/X550/EV- X80HP/BS-120P/ DX220P/KX330P	X1323WHP/ D820D+/Q55W/ EW550/EV- W80HP/BS-320P/ DX420P/KW330P	P1155/M307/PE- S46/PR121/MF- 020	P1255/M317/PE- X46/PR221/MF- 120	P1355W/M327/PE- W46/PR321/MF- 220
Ficha de alimentação	V	V	V	V	V	V
DC 5V OUT	X	X	X	V	V	V
VGA IN 1	X	X	X	V	V	V
VGA IN 2	X	X	X	V	V	V
VGA IN	V	V	V	X	X	X
VGA OUT	V	V	V	V	V	V
RS232	V	V	V	V	V	V
AUDIO IN	V	V	V	V	V	V
AUDIO OUT	V	V	V	V	V	V
HDMI	V	V	V	X	X	X
HDMI 1	X	X	X	V	V	V
HDMI 2 / MHL	X	X	X	V	V	V
VIDEO	V	V	V	V	V	V
USB Ctrl	V	V	V	V	V	V

* Design e especificações sujeitos a alteração sem aviso prévio.

Modos de compatibilidade

1 VGA analógico – sinal do PC

Modos	Resolução	Frequência v. [Hz]	Frequência h. [KHz]
VGA	640 x 480	60	31,47
		72	37,86
		75	37,50
		85	43,27
		120	61,91
SVGA	800 x 600	56	35,20
		60	37,88
		72	48,08
		75	46,88
		85	53,67
		120	77,43
XGA	1024 x 768	60	48,36
		70	56,48
		75	60,02
		85	68,68
		120	98,96
SXGA	1152 x 864	70	63,85
		75	67,50
		85	77,10
	1280 x 1024	60	63,98
		72	76,97
		75	79,98
		85	91,15
QuadVGA	1280 x 960	60	60,00
	1280 x 960	75	75,00
SXGA+	1400 x 1050	60	65,32
UXGA	1600 x 1200	60	75,00
PowerBook G4	640 x 480	60	31,50
	640 x 480	66,6 (67)	35,00
	800 x 600	60	37,88
	1024 x 768	60	48,36
	1024 x 768	75	60,241
	1152 x 870	75	68,681

WXGA	1280 x 768	60	47,78
	1280 x 768	75	60,29
	1280 x 768	85	68,63
	1280 x 720	60	45,00
	1280 x 800	60	49,70
	1280 x 800-RB	120	101,6
	1440 x 900	60	55,94
WSXGA+	1680 x 1050	60	65,29
acer_16:9	1366 x 768	60	47,71
HD 1080	1920 x 1080-RB	60	66,60
	1920 x 1080-EIA	60	67,50
acer_timing	1024 x 600	60	37,50
WUXGA	1920 x 1200-RB	59,95	74,04

2 HDMI – sinal do PC

Modos	Resolução	Frequência v. [Hz]	Frequência h. [KHz]
VGA_60	640 x 480	59,94	31,469
VGA_72		72,809	37,861
VGA_75		75	37,5
VGA_85		85,008	43,269
VGA_120		119,518	61,91
SVGA_56	800 x 600	56,25	35,156
SVGA_60		60,317	37,879
SVGA_72		72,188	48,077
SVGA_75		75	46,875
SVGA_85		85,061	53,674
SVGA_120		119,854	77,425
XGA_60	1024 x 768	60,004	48,363
XGA_70		70,069	56,476
XGA_75		75,029	60,023
XGA_120		119,804	98,958
SXGA_75	1152 x 864	75	67,5
SXGA_85		84,99	77,094
SXGA_60	1280 x 1024	60,02	63,981
SXGA_72		72	76,97
SXGA_75		75,025	79,976
SXGA_85		85,024	91,146
QuadVGA_75	1280 x 960	75	75

SXGA+_60	1400 x 1050	59,978	65,317
UXGA_60	1600 x 1200	60	75
Mac G4	640 x 480@60Hz	59,94	31,469
MAC13	640 x 480@67Hz	66,667	35
Mac G4	800 x 600@60Hz	60,317	37,879
Mac G4	1024 x 768@60Hz	60,004	48,363
MAC19	1024 x 768@75Hz	75,02	60,241
MAC21	1152 x 870@75Hz	75,061	68,681
WXGA_60	1280 x 768	59,87	47,776
WXGA_75		74,893	60,289
WXGA_85		84,837	68,633
WXGA_60	1280 x 720	60	45
WXGA_60	1280 x 800	59,81	49,702
WXGA_120-RB	1280 x 800	119,909	101,563
WXGA+_60	1440 x 900	59,887	55,935
1680 x 1050_60	1680 x 1050	59,954	65,29
acer_16:9	1366 x 768	59,79	47,712
1920 x 1080_RB	1920 x 1080	60	66,587
1920 x 1080_EIA	1920 x 1080	60	67,5
acer_timing	1024 x 600	60	37,5
1920 x 1200-RB	1920 x 1200	59,95	74,038

3 HDMI – sinal vídeo

Modos	Resolução	Frequência v. [Hz]	Frequência h. [KHz]
480i	720 x 480 (1440 x 480)	60	15,73
480p	720 x 480	60	31,47
576i	720 x 576 (1440 x 576)	50	15,63
576p	720 x 576	50	31,25
720p	1280 x 720	60	45,00
720p	1280 x 720	50	37,50
1080i	1920 x 1080	60	33,75
1080i	1920 x 1080	50	28,13
1080p	1920 x 1080	60	67,50
1080p	1920 x 1080	50	56,26
1080p	1920 x 1080	24	27,00
1080p	1920 x 1080	23,98	26,97
1080p	1920 x 1080	30	33,75

4 MHL – sinal vídeo

Modos	Resolução	Frequência v. [Hz]	Frequência h. [KHz]
480i	720 x 480 (1440 x 480)	60	15,73
480p	720 x 480	60	31,47
576i	720 x 576 (1440 x 576)	50	15,63
576p	720 x 576	50	31,25
720p	1280 x 720	60	45,00
720p	1280 x 720	50	37,50
1080i	1920 x 1080	60	33,75
1080i	1920 x 1080	50	28,13
1080p	1920 x 1080	24	27,00
1080p	1920 x 1080	23,98	26,97
1080p	1920 x 1080	30	33,75
1080p	1920 x 1080	50	56,26
1080p	1920 x 1080	60	67,5

5 Sinal YPbPr

Modos	Resolução	Frequência v. [Hz]	Frequência h. [KHz]
480i	720 x 480	59,94	15,73
480p	720 x 480	59,94	31,47
576i	720 x 576	50,00	15,63
576p	720 x 576	50,00	31,25
720p	1280 x 720	60,00	45,00
720p	1280 x 720	50,00	37,50
1080i	1920 x 1080	60,00	33,75
1080i	1920 x 1080	50,00	28,13
1080p	1920 x 1080	60,00	67,5
1080p	1920 x 1080	50,00	56,26
1080p	1920 x 1080	24,00	27,00
1080p	1920 x 1080	23,98	26,97

6 Sinal de vídeo, S-Vídeo

Modos	Frequência v. [Hz]	Frequência h. [KHz]	fsc (MHz)
NTSC	15,73	60	3,58
PAL	15,63	50	4,43
SECAM	15,63	50	4,25 ou 4,41
PAL-M	15,73	60	3,58
PAL-N	15,63	50	3,58
PAL-60	15,73	60	4,43
NTSC4,43	15,73	60	4,43

Regulamentos e normas de segurança

Aviso da FCC

Este dispositivo foi testado e é compatível com os limites estipulados para um dispositivo digital de Classe B, de acordo com o Artigo 15º das Regras da FCC. Estes limites foram concebidos para proporcionar uma razoável protecção contra interferências prejudiciais na instalação doméstica. Este dispositivo cria, utiliza e pode emitir energia de radiofrequência e, caso não seja instalado e utilizado segundo as instruções, pode provocar interferências prejudiciais às comunicações via rádio.

No entanto, não existe qualquer garantia de que a interferência não se manifestará numa determinada instalação. Se este dispositivo causar interferências prejudiciais à recepção via rádio ou televisão, o que pode ser determinado desligando e voltando a ligar o aparelho, recomenda-se que o utilizador tente corrigir a interferência adoptando uma ou mais das seguintes medidas:

- Reorientar ou deslocar a antena receptora.
- Aumentar a distância entre o dispositivo e o receptor.
- Ligar o dispositivo a uma saída de um circuito diferente daquele ao qual o receptor está ligado.
- Consultar o fornecedor ou um técnico de rádio/televisão para obter ajuda.

Aviso: Cabos blindados

Todas as ligações a outros dispositivos informáticos devem ser realizadas utilizando cabos blindados de forma a respeitar as regulamentações da FCC

Aviso: Dispositivos periféricos

Apenas os periféricos (dispositivos de entrada/saída, terminais, impressoras, etc.) certificados e compatíveis com os limites da Classe B podem ser ligados a este equipamento. O funcionamento com periféricos não certificados resultará provavelmente em interferências na recepção de rádio e televisão.

Atenção

As alterações não expressamente aprovadas pelo fabricante podem anular a autoridade do utilizador, que é concedida pela Federal Communications Commission, para operar este dispositivo.

Condições de funcionamento

Este dispositivo está conforme ao Artigo 15º das Regras da FCC. O seu funcionamento está sujeito às duas condições seguintes: (1) este dispositivo não pode provocar interferências prejudiciais, e (2) este dispositivo deve aceitar qualquer interferência recebida, incluindo interferências que possam provocar um funcionamento indesejado.

Aviso: Utilizadores do Canadá

Este dispositivo digital da Classe B satisfaz os requisitos da norma canadiana ICES-003.

Remarque à l'intention des utilisateurs canadiens

Cet appareil numérique de la classe B est conforme à la norme NMB-003 du Canada.

Conforme à certificação obrigatória Russa/Ucraniana/Bielorussa



Aviso relativo aos dispositivos de rádio



Nota: A informação que se segue, destina-se apenas aos modelos com LAN sem fios e/ou Bluetooth.

Informação geral

Este produto está em conformidade com as normas de radiofrequência e de segurança de qualquer país ou região em que o mesmo tenha sido aprovado para utilização sem fios. Dependendo da configuração, este produto pode ou não incluir dispositivos de rádio sem fios (como, por exemplo, módulos LAN sem fios e/ou Bluetooth).

Canadá — dispositivos de comunicação por rádio de baixa tensão isentos de licença (RSS-247)

- a Informação
 - O funcionamento está sujeito às duas condições seguintes:
 1. Este dispositivo não pode causar interferências e
 2. Este dispositivo deve aceitar quaisquer interferências, incluindo interferências que possam causar um funcionamento indesejado.
- b Funcionamento na banda de 2,4 GHz
 - Para evitar quaisquer interferências via rádio que afectem o serviço licenciado, este dispositivo deve ser utilizado dentro de casa estando a sua instalação no exterior sujeita a licenciamento.

Lista de países onde estas normas são aplicáveis

Este dispositivo deve ser utilizado de acordo com as regras e limites em vigor no país em questão. Para mais informações, contacte o representante existente no país onde o dispositivo é utilizado. Visite o site <http://ec.europa.eu/enterprise/rte/implem.htm> para obter a mais recente lista de países.



Acer Incorporated
8F, 88, Sec. 1, Xintai 5th Rd., Xizhi
New Taipei City 221, Taiwan

Declaration of Conformity

We,
Acer Incorporated
8F, 88, Sec. 1, Xintai 5th Rd., Xizhi, New Taipei City 221, Taiwan

And,
Acer Italy s.r.l
Viale delle Industrie 1/A, 20020 Arese (MI), Italy
Tel: +39-02-939-921, Fax: +39-02-9399-2913
www.acer.it

Product: Projector
Trade Name: Acer
Model Number: ASV1904/ANX1903/AWX1902/ASV1910/ANX1909/
AWX1908
Marketing Name: X1123HP/D800D+/Q55S/ES550/EV-S80HP/BS-020P/
DX120P/KS330P/X1223HP/D810D+/Q55X/EX550/
EV-X80HP/BS-120P/DX220P/KX330P/X1323WHP/D820D+/
Q55W/EW550/EV-W80HP/BS-320P/DX420P/KW330P/
P1155/M307/PE-S46/PR121/MF-020/P1255/M317/PE-
X46/PR221/MF-120/P1355W/M327/PE-W46/PR321/MF-220

We, Acer Incorporated, hereby declare under our sole responsibility that the product described above is in conformity with the relevant Union harmonization legislations as below Directive and following harmonized standards and/or other relevant standards have been applied:

<input checked="" type="checkbox"/> EMC Directive: 2014/30/EU	
<input checked="" type="checkbox"/> EN 55032:2015+AC:2016-07, Class B	<input checked="" type="checkbox"/> EN 61000-3-2:2014
<input checked="" type="checkbox"/> EN 55024:2010+A1:2015	<input checked="" type="checkbox"/> EN 61000-3-3:2013
<input checked="" type="checkbox"/> LVD Directive: 2014/35/EU	
<input checked="" type="checkbox"/> EN 60950-1:2006/A11:2009/A1:2010/A12:2011/A2:2013	
<input checked="" type="checkbox"/> RoHS Directive: 2011/65/EU	
<input checked="" type="checkbox"/> EN 50581:2012	
<input checked="" type="checkbox"/> ErP Directive: 2009/125/EC	
<input type="checkbox"/> Regulation (EU) No. 617/2013	<input type="checkbox"/> Regulation (EC) No. 278/2009; EN 50563:2011
<input checked="" type="checkbox"/> Regulation (EC) No. 1275/2008; EN 50564:2011	

Year to begin affixing CE marking 2020.



RU Jan/Sr. Manager
Acer Incorporated (Taipei, Taiwan)

Jan 1, 2020
Date



Acer America Corporation
 333 West San Carlos St.,
 Suite 1500
 San Jose, CA 95110
 U. S. A.
 Tel: 254-298-4000
 Fax: 254-298-4147
 www.acer.com



Federal Communications Commission Declaration of Conformity

This device complies with Part 15 of the FCC Rules. Operation is subject to the following two conditions: (1) this device may not cause harmful interference, and (2) this device must accept any interference received, including interference that may cause undesired operation.

The following local Manufacturer /Importer is responsible for this declaration:

Product:	DLP Projector
Model Number:	ASV1904/ANX1903/AWX1902/ ASV1910/ANX1909/AWX1908 series
Name of Responsible Party:	Acer America Corporation
Address of Responsible Party:	333 West San Carlos St. Suite 1500 San Jose, CA 95110 U. S. A.
Contact Person:	Acer Representative
Phone No.:	254-298-4000
Fax No.:	254-298-4147

À UFJ – UNIVERSIDADE DE JATAÍ – DIRETORIA DE COMPRAS E LICITAÇÕES
PREGÃO ELETRÔNICO Nº 5/2023

(Processo Administrativo nº23854.003440/2023-78)

OBJETO: AQUISIÇÃO ATRAVÉS DO SISTEMA DE REGISTRO DE PREÇOS, DE PROJETORES MULTIMÍDIA, CABOS HDMI ESUPORTES PARA FIXAR OS PROJETORES NAS SALAS DE AULAS E AUDITÓRIO, LOCALIZADOS NOS CÂMPUS JATOBÁ ERIACHUELO, NOS TERMOS DA TABELA ABAIXO, CONFORME CONDIÇÕES E EXIGÊNCIAS ESTABELECIDAS NESTE INSTRUMENTO.

DADOS DA EMPRESA

Razão social: GDAI INDÚSTRIA & COMERCIO ELETRONICOS EIRELI

CNPJ nº 32.084.616/0001-84

Inscrição Estadual: 797.432.050.114

Inscrição Municipal: 20113175

Optante pelo Simples: Não

Endereço: Rua Doutor Hugo Fortes Nº 1169, Bairro Parque Industrial Lagoinha, CEP: 14.095-260, Ribeirão Preto/SP

Telefone comercial: (16) 3618-1648 | (16) 3965-3636 | +55 800 729 9523

E-mail: gdai@gdai.com.br | contratos@gdai.com.br

Empenhos deverão ser encaminhados para: contratos@gdai.com.br

Representante legal: Vera Maria Leite de Siqueira Almeida, proprietária, CPF: 599.699.206-00, RG: MG-4.134.998.

DADOS BANCÁRIOS

Banco do Brasil – Ribeirão Preto

Agência: 3235-2

Conta Corrente: 33187-2

DA PROPOSTA DE PREÇOS: LOTE 01

Item	Quant	Und	Especificação	Marca / Modelo	Valor unitário	Valor Total
01	61	Und.	Cabo extensor HDMI, tipo A (macho/fêmea), versão 1.4 ou superior, comprimento de 3 metros, garantia contra defeito de fabricação; Cabo extensor HDMI 3 metros, no mínimo com as seguintes especificações: Comprimento: 3 metros; Gênero do conector de entrada: Macho Gênero do conector de saída: Fêmea; Tipo: A Versão: 1.4 ou superior; Garantia contra defeito de fabricação.	VINIK / H20F-3	R\$ 31,00	R\$ 1.891,00
02	61	Und.	Cabo HDMI, tipo A (macho/macho), versão 1.4 ou superior, comprimento de 15 metros, garantia contra defeito de fabricação; Cabo HDMI 15 metros, no mínimo com as seguintes especificações: Comprimento: 15 metros; Gênero do conector de entrada: Macho Gênero do conector de saída: Macho Tipo: A Versão: 1.4 ou superior; Garantia contra defeito de fabricação	EXBOM / 03236 15M	R\$ 60,00	R\$ 3.660,00
03	61	Und.	Projektor multimídia 3400 lumens, com tecnologia moderna, com garantia de 36 meses; Projektor multimídia de no mínimo 3400 lumens; Sistema de projeção: Tecnologia 3LCD de 3 chips; Modo de projeção: Frontal / traseiro / teto; Método de projeção: Matriz ativa TFT de	BENQ / MS560	R\$ 3.401,00	R\$ 207.461,00

			<p>polissilício; Número de pixels: 786,432 dots (1024 x 768) x 3 (mínimo); Brilho em cores - Saída de luz colorida: 3.400 lumens (mínimo); Brilho em branco - Saída de luz branca: 3.400 lumens (mínimo); Razão de aspecto: 4:3 (mínimo); Resolução nativa: 1024 x 768 (XGA) (mínimo); Redimensionar: 1280 x 800 (WXGA), 1280 x 960 (SXGA2), 1280 x 1024 (SXGA3) 1366 x 768 (WXGA60-3), 1400 x 1050 (SXGA+), 1440 x 900 (WXGA+); Tipo de lâmpada: 210 W UHE; Duração da lâmpada: Modo ECO: Até 12.000 horas (mínimo); Modo Normal: Até 6.000 horas (mínimo); Alcance do Throw-Ratio: 1.44 (Zoom: Wide), 1.95 (Zoom: Tele); Distância de projeção/ tamanho da tela: 30" a 350" (0,76 a 10,34 m) (mínimo); Correção de Keystone: Automático: Vertical: ±30 graus; Slider: Horizontal: ±30 graus; Plug 'n Play USB: Projetor compatível com computadores PC e Mac.; Razão de contraste: Até 15 000:1 (mínimo); Reprodução de cor: Até 1,07 bilhão de cores (mínimo); Alto-falante embutido; Potência do alto-falante: 5W (mínimo); Conectores de entrada/saída (mínimo): Entradas saídas 1 x HDMI (HDMI Tipo-A) Áudio, Entrada de Vídeo 2 x Entrada de Vídeo VGA (DE-15/DB-15) 1 x Saída de Vídeo VGA (DE-15/DB-15) 1 x Entrada de Vídeo Composto (RCA) 1 x Entrada de Áudio 2RCA 1 x Entrada de Dados USB 2.0 (USB Tipo-B) 2 x 1/8 / 3,5 mm Mini Entrada de Áudio 1 x 1/8 / 3,5 mm Mini Saída de Áudio 1 x RS-232 (DE-9/ DB-9) Controle Voltagem: 100 – 240 V ±10%, 50/60 Hz; Garantia: 36 meses Marca / modelo de referência: EPSON / POWERLITE E20</p>			
05	61	Und.	<p>Suporte fixação projetor do tipo gaiola antifurto, garantia contra defeito de fabricação; Suporte tipo gaiola, para teto, com proteção contra roubos e furtos e entrada para uso de cadeado; Fabricação em aço-carbono; Pintura eletrostática ou epóxi, resistente à corrosão; Cor: Branco ou bege; Coluna telescópica regulável de no mínimo 500 milímetros e máximo de 800 milímetros, com possibilidade de passagem de cabos por dentro desta, e base de instalação no teto; Deverá acompanhar todos os itens necessários para perfeita instalação, como parafusos, porcas, arruelas, buchas e outros que se fizerem necessários; Deverá ser compatível com o modelo de projetor multimídia relacionado ao item 1; Porta da gaiola com proteção, porém que não prejudique a projeção de imagem; Possibilidade de inclinação da gaiola de no mínimo 15 graus verticalmente, tanto positivo quanto negativo, tendo como referência a linha do horizonte (0 (zero) graus). Deverá suportar, no mínimo, aparelho com peso de 5kg; Deverá ter giro de no mínimo 180 graus (horizontal) em seu próprio eixo; Deverá ser fornecido juntamente</p>	AVATRON / SPG-3540T-G-W	R\$ 320,00	R\$ 19.520,00

			ao suporte, cadeados suficientes e compatíveis para fechamento da (s) porta (s) da gaiola, acompanhado de duas chaves para cada cadeado ou chave única universal para todos os cadeados; O suporte deverá possuir furos ou frestas adequadas para circulação de ar, permitindo o arrefecimento do equipamento, evitando desgaste precoce por superaquecimento; Garantia: 12 meses.			
--	--	--	--	--	--	--

VALOR DA PROPOSTA: R\$ 232.532,00
(DUZENTOS E TRINTA E DOIS MIL, QUINHENTOS E TRINTA E DOIS REAIS).

PRAZOS

Validade da proposta: 90 (noventa) dias.

Prazo de entrega: até 15 (quinze) dias.

Prazo de pagamento: até 10 (dez) dias úteis.

Prazo de garantia: O prazo de garantia contratual dos bens, complementar à garantia legal, será de, 36 (trinta e seis) meses para o item 1, 12 (doze) meses para o item 2, garantia contra defeito de fabricação para o item 3, garantia contra defeito de fabricação para o item 4, 36 (trinta e seis) meses para o item 5, contado a partir do primeiro dia útil subsequente à data do recebimento definitivo do objeto.

Procedência Nacional.

CONDIÇÕES DE ASSISTÊNCIA TÉCNICA

Se necessário entrar em contato pelo e-mail: sac@garantiacliente.net e/ou telefone: 0800 729 9523 - Responsável: Bruno

DECLARAÇÕES

Declaramos que o objeto cotado atende todas as exigências do Edital, relativas à especificação e características, inclusive técnicas e que estamos de pleno acordo com todas as condições estabelecidas no Edital e seus anexos.

Declaramos que, em nosso preço, estão incluídos todos os custos diretos e indiretos para perfeita entrega do objeto licitado. No preço cotado já estão incluídas eventuais vantagens e/ou abatimentos, impostos, taxas e encargos sociais, obrigações trabalhistas, previdenciárias, fiscais e comerciais, assim como despesas com transportes e deslocamentos e outras quaisquer que incidam sobre a contratação.

RESPONSÁVEL PELA ASSINATURA DO CONTRATO:

Nome: Vera Maria Leite de Siqueira Almeida.

Nacionalidade: brasileira. Estado civil: Casada. Cargo: Diretoria (Proprietária).

Data de nascimento: 16/11/1968. CPF: 599.699.206-00. RG: MG-4.134.998, Órgão Emissor: SSP/MG

Endereço Residencial: Avenida Oscar Niemeyer, 995, Loteamento Agra, CEP: 14028-765, Ribeirão Preto/SP

E-mail Institucional: licitacao@gdai.com.br. E-mail Pessoal: vera-siqueira@gdai.com.br

Telefone(s): (16) 3618-1648 / (16) 3965-3636

VERA MARIA LEITE DE SIQUEIRA ALMEIDA:59969920600
Assinado de forma digital por VERA MARIA LEITE DE SIQUEIRA ALMEIDA:59969920600
Dados: 2023.09.01 14:55:22 -03'00'



Por ser expressão da verdade, firmo a presente.

Ribeirão Preto-SP, 01 de setembro de 2023

VERA MARIA LEITE DE SIQUEIRA
ALMEIDA:59969920600
0600

Assinado de forma digital por VERA MARIA LEITE DE SIQUEIRA ALMEIDA:59969920600
Dados: 2023.09.01 14:55:34 -03'00'

VERA MARIA LEITE DE SIQUEIRA ALMEIDA

Proprietária

CPF nº 599.699.206-00

RG nº MG-4.134.998

Proposta técnica comercial 5/2023

Valneides Araujo · 62 9 9456 4427

Email · valneidesaraujo@gmail.com

Proposta Pregão 5/2023

Projektor Full HD T7 4000lm 1080p Full Hd 4k Espelhamento Wi-fi

Cabos HDMI 3 metros Cirilo

Cabos HDMI 15 Metros Blindado 3d banhado à Ouro Ultra Hd 4k flexível

Suporte projetor gaiola fabricante GMA

	ITEM	CATMAT	DESCRIÇÃO DO ITEM	QUANTIDADE	UNIDADE DE MEDIDA	PREÇO UNITÁRIO ESTIMADO	PREÇO TOTAL ESTIMADO
1	1	434366	Cabo extensor HDMI, tipo A (macho/fêmea), versão 1.4 ou superior, comprimento de 3 metros.	61	UNIDADE	R\$ 26,00	R\$ 1.586,00
	2	448723	Cabo HDMI, tipo A (macho/macho), versão 1.4 ou superior, comprimento de 15 metros.	61	UNIDADE	R\$ 59,00	R\$ 3.599,00
	3	602170	Projektor, portátil, saída de luz: 3400lumens; distância máxima de projeção: 10,34m; distância mínima de projeção: 0,76m; formato de exibição: 04:03; projeção máxima: 350pol.; Projeção mínima: 30pol.; Vida útil da lâmpada modo normal: 6.000horas.	61	UNIDADE	R\$ 2.099,00	R\$ 128.039,00
	5	465618	Suporte fixação projetor do tipo gaiola antifurto (compatível com o item 1).	61	UNIDADE	R\$ 315,00	R\$ 19.215,00
VALOR TOTAL ESTIMADO							R\$ 152.439,00

EMPRESA MEI TRIBUTAÇÃO FIXA.

PAGAMENTO DO PEDIDO ATRAVÉS DOS DADOS BANCÁRIO ABAIXO.

BANCO SICOOB 756

AGÊNCIA 5024

CONTA CORRENTE 11.108-2

CNPJ 17.410.769/0001-80

OBRIGADO POR NEGOCIAR CONOSCO. É UM PRAZER TRABALHAR COM VOCÊ NO SEU PROJETO!

Documento assinado digitalmente
gov.br VALNEIDES ARAUJO DA COSTA
Data: 26/07/2023 10:29:52-0300
Verifique em <https://validar.iti.gov.br>

VALNEIDES ARAUJO DA COSTA

Sócio Majóritario

Kariny Felix - (62) 9 8279-7717 | @fkariny

Valneides - (62) 9 9456-4427 | @innovefotocinema

UNIVERSIDADE FEDERAL DE JATAÍ
DIRETORIA DE COMPRAS E LICITAÇÕES
EDITAL 5/2023
COMPRASNET – UASG 156678

PROPOSTA DE PREÇOS

A empresa **SEVENTEC TECNOLOGIA E INFORMÁTICA LTDA**, devidamente inscrita no CNPJ sob o n.º **08.784.976/0002-95**, localizada na **RUA ATALYDES MOREIRA DE SOUZA, 1472, SALA 20 – BAIRRO: CIVIT I, SERRA, ES - CEP: 2616805**, neste ato representada Sr. **LUCAS VINICIUS GOMES FIGUEIREDO**, portador do RG sob nº **MG – 10.581.168** e CPF nº **091.943.036-81**, residente na **RUA DAS ROSAS, 396ª, MONTREAL, SETE LAGOAS, MG, CEP: 35.701-382**, propõe fornecer, conforme abaixo discriminado:

ITEM	DESCRIÇÃO	QTD	MARCA/ MODELO	VLR UNIT.	VLТ TOTAL
04	Projeter multimídia laser 6000 lumens, com tecnologia moderna, com garantia de 36 meses. Projeter multimídia Laser de no mínimo 6000 lumens; Sistema de projeção: Tecnologia 3LCD de 3 chips; Modo de projeção: Frontal / traseiro / teto; Método de projeção: Matriz ativa TFT de polissilício; Resolución Nativa: WUXGA con 4K (1920 x 1200 x 2); Resolución en Pantalla: WUXGA com 4K (1920 x 1200 x 2); Número de Pixels: 2.304.000 pixels (1920 x 1200) x 3 chips (mínimo); Sinal de entrada: 480i/480p/576i/576p/720p/1080i/1080p/3840 x 2160/4096 x 2160; Brilho em cores - Saída de luz colorida: 6.000 lumens (mínimo); Brilho em branco - Saída de luz branca: 6.000 lumens (mínimo); Razão de aspecto: Compatível com 4:3, 16:9 e 16:10 (mínimo); Resolução nativa: 1920 px x 1200 px (mínimo); Resolução máxima: 4096 x 2160; Uniformidade de brilho: 85%; Correção de Keystone: Horizontal + 30 graus; Vertical + 45 graus;	01	BENQ LU935	R\$ 27.000,00	R\$ 27.000,00

<p>Razão de contraste: 2.500.000:1 (Contraste Dinâmico Ativo) (mínimo); Reprodução de cor: Até 1,07 bilhão de cores (mínimo); Duração da fonte de luz: 20.000 horas (Normal) (mínimo); Tipo de laser: Diodo Laser; Interfaces: DVI-D x 1 (mínimo); HDMI (HDCP 2.2) x 1 (mínimo); HDBaseT x 1 (mínimo); 5-BNC, VGA x 1 (mínimo); Entrada de áudio: Mini Stereo x 3; Saída de áudio variável: Mini Stereo x 1; Conector USB Tipo B x 1: Somente para serviço; Conector USB Tipo A x 1: Para rede wireless, serviço, reprodução de conteúdo; Saída de monitor: Mini D-sub 15-pin x 1; Serial: RS-232c x 1; Stereo Mini Remoto x 1 (mínimo); Rede cabeada: RJ45 x 1 (mínimo); Voltagem: 100 – 240 V ±10%, 50/60 Hz; Garantia: 36 meses Marca / modelo de referência: EPSON / LASER PRO L1060U com Lente do tipo: ELPLU03S</p>				
---	--	--	--	--

VALOR TOTAL R\$ 27.000,00
(Vinte e Sete Mil Reais)

DECLARAÇÕES:

Declaramos conhecer e aceitar todas as condições deste Edital e de seus anexos e comprometemo-nos a cumprir as obrigações pelo preço constante na planilha acima.

Declaro que estou de acordo com todas as normas e condições deste Edital e seus anexos;

Declaro que esta proposta foi elaborada de forma independente;

Declaro que os materiais entregues com eventuais defeitos de confecção ou fabricação ou que apresentarem adulteração de qualidade ou que sofrerem eventual alteração de suas características dentro de seus prazos de validade serão substituídos, quando for o caso;

Declaramos que, a Seventec ofertou produtos de primeiro uso e que está ciente de que não serão aceitos materiais remanufaturados ou reaproveitados.

Declaramos que nos preços cotados estão incluídos todos os custos e despesas diretas e indiretas, frete, taxas e impostos, tributos, encargos fiscais, comerciais, sociais e trabalhistas, transporte, inclusive

desembaraço alfandegário e demais despesas decorrentes da execução do objeto licitado, não sendo considerados pleitos de acréscimos a esse ou a qualquer título posteriormente.

Declaramos que os valores ofertados na proposta serão fixos e irrevogáveis.

Caso nos seja adjudicado o objeto da licitação, comprometemo-nos a entregá-lo no prazo determinado no documento de convocação, assim, após cumpridas nossas obrigações, e para fins de posterior pagamento, fornecemos os seguintes dados:

CONDIÇÕES COMERCIAIS:

Prazo de Validade da Proposta – O prazo de validade da proposta não será inferior a 90 (noventa) dias, a contar da data de sua apresentação.

Garantia/Validade – De acordo com o solicitado pelo presente Pregão, 36 (Trinta e Seis) meses, contado a partir do primeiro dia útil subsequente à data do recebimento definitivo do objeto.

Prazo de Entrega – O prazo de entrega dos bens é de 15 dias, contados do(a) partir da emissão do empenho, em remessa única.

Prazo de Pagamento – O pagamento será efetuado no prazo de até 10 (dez) dias úteis contados da finalização da liquidação da despesa, conforme seção anterior, nos termos da Instrução Normativa SEGES/ME nº 77, de 2022

Local de Entrega – Os bens deverão ser entregues no seguinte endereço: Universidade Federal de Jataí, Câmpus Jatobá - Cidade Universitária, BR 364, km 195, nº 3800, CEP 75801-615.

Observações – Declaramos de que os preços propostos incluem todos os custos e despesas, tais como e sem se limitar a custos diretos e indiretos, mão-de-obra, materiais, tributos incidentes, taxa de administração, encargos sociais, trabalhistas, seguros, fretes, embalagem, lucro, despesas acessórias e outros encargos necessários ao cumprimento integral do objeto deste Edital e seus Anexos.

DADOS BANCARIOS:

Banco - BRADESCO

Agência – 0512-6

Conta Corrente – 84427-6

DADOS DA EMPRESA:

Razão Social - SEVENTEC TECNOLOGIA E INFORMATICA LTDA

CNPJ – 08.784.976/0002-95

Inscrição Estadual – 083.793.82-8



Inscrição Municipal – 4729528

Endereço - RUA ATALYDES MOREIRA DE SOUZA, 1472, SALA 20 CIVIT I, SERRA, ES - CEP: 26168055.

Telefone / Fax - (31) 3771-1653

E-mail - licitacoes@seventectecnologia.com.br, lucasvinicius222@hotmail.com

DADOS DO REPRESENTANTE LEGAL:

Nome do Repres. Legal - Lucas Vinicius Gomes Figueiredo

Estado Civil – Solteiro

Naturalidade – Sete Lagoano

Nacionalidade – Brasileiro

Cargo – Sócio – Administrador

Identidade - MG-10.581.168-SSP/MG

CPF - 091.943.036-81

Telefone- 31-3771-1653

E-mail - Lucasvinicius222@hotmail.com

Endereço - Rua das Rosas,396, Montreal Sete Lagoas – MG CEP: 35.701-382

DADOS PARA ABERTURA DE CHAMADO TECNICO (PARA GARANTIA ON-SITE)

Dados: SEVENTEC TECNOLOGIA E INFORMATICA LTDA

0800-033-15-11

31-3771-1653

E-mail seventec@outlook.com.br

DADOS PARA SOLICITAÇÃO DE LOGISTICA REVERSA (SUSTENTABILIDADE AMBIENTAL)

SEVENTEC TECNOLOGIA E INFORMATICA LTDA

Lorena Gomes Figueiredo

0800-033-15-11

Tel: 31-3771-1653

E-mail: licitacoes@seventectecnologia.com.br

DECLARAÇÕES COMPLEMENTARES

- O preço proposto contém todas as despesas concernentes ao fornecimento do (s) material (is), bem como Impostos, Tributos, Frete, Contratação de Pessoal, entre outros, que deverão correr totalmente por conta da Empresa vencedora;
- Declaramos para todos os efeitos legais que, ao apresentar esta proposta, com os preços e prazos acima indicados, estamos de pleno acordo com as condições gerais e especiais estabelecidas para esta licitação, as quais nos submetemos incondicional e integralmente;
- Declaramos que até a presente data inexistem fatos impeditivos a participação desta empresa ao presente certame licitatório, ciente da obrigatoriedade de declarar ocorrências posteriores;
- Declaramos que não possuímos em nosso quadro funcional servidor público ou dirigente de órgão ou entidade contratante ou responsável pela licitação, conforme art.9 da lei 8.666/93, e não possuímos em nosso quadro societário servidor público da ativa, ou empregado de empresa pública ou de sociedade de economia mista;
- Declaramos, ainda, sob as penas da lei, que não estamos cumprindo pena de inidoneidade para licitar e contratar com a Administração Pública, em qualquer de suas esferas Federal, Estadual e Municipal, inclusive no Distrito Federal, conforme art. 97 da Lei nº. 8.666/93.

Serra, ES, 20 de Setembro de 2023

LUCAS VINICIUS GOMES
FIGUEIREDO:09194303681
Assinado de forma digital por LUCAS VINICIUS GOMES FIGUEIREDO:09194303681

Lucas Vinicius Gomes Figueiredo
Seventec Tecnologia e Informática
SOCIO-ADMINISTRADOR
CPF: 091.943.036-81
MG: 10.581.168

UNIVERSIDADE FEDERAL DE JATAÍ
DIRETORIA DE COMPRAS E LICITAÇÕES
EDITAL 5/2023
COMPRASNET – UASG 156678

ANEXO V
TERMO DE DECLARAÇÃO DE CIÊNCIA E CONCORDÂNCIA

Nome completo: LUCAS VINICIUS GOMES FIGUEIREDO
CPF nº: 091.943.036-81
Endereço residencial: RUA DAS ROSAS, 396, MONTREAL, SETE LAGOAS, MG, CEP: 35.701-382
Telefone (31) 3771-1653

A realização do cadastro como Usuário Externo no SEI - UFJ e a entrega deste documento importará na aceitação de todos os termos e condições que regem o processo eletrônico, conforme Decreto no 8.539, de 8 de outubro de 2015, e demais normas aplicáveis, admitindo como válida a assinatura eletrônica por meio de login e senha, tendo como consequência a responsabilidade pelo uso indevido das ações realizadas, as quais serão passíveis de apuração civil, penal e administrativa. Ainda, declaro que o endereço informado referente ao meu domicílio é verdadeiro e que são de minha exclusiva responsabilidade:

I - o sigilo da senha de acesso, não sendo oponível, em qualquer hipótese, alegação de uso indevido; II - a conformidade entre os dados informados no formulário eletrônico de petição e os constantes do documento protocolizado, incluindo o preenchimento dos campos obrigatórios e anexação dos documentos essenciais e complementares; III - a confecção da petição e dos documentos digitais em conformidade com os requisitos estabelecidos pelo sistema, no que se refere ao formato e ao tamanho dos arquivos transmitidos eletronicamente; IV - a conservação dos originais em papel de documentos digitalizados enviados por meio de petição eletrônica até que decaia o direito da Administração de rever os atos praticados no processo, para que, caso solicitado, sejam apresentados à UFJ para qualquer tipo de conferência; V - a verificação, por meio do recibo eletrônico de protocolo, do recebimento das petições e dos documentos transmitidos eletronicamente; VI - a observância de que os atos processuais em meio eletrônico se consideram realizados no dia e na hora do recebimento pelo SEI, considerando-se tempestivos os atos praticados até as 23 horas e 59 minutos e 59 segundos do último dia do prazo, considerado sempre o horário oficial de Brasília, independente do fuso horário em que se encontra o usuário externo; VII - a consulta periódica ao SEI ou ao sistema por meio do qual efetivo o petição eletrônico, a fim de verificar o recebimento de intimações, considerando-se realizadas a data em que efetuar sua consulta no sistema ou, não efetuada a consulta, quinze dias após a data de sua expedição; VIII - as condições de sua rede de comunicação, o acesso a seu provedor de internet e a configuração do computador utilizado nas transmissões eletrônicas.

Para que o cadastro seja liberado o Usuário deve comparecer ao Coordenação de Informação, Documentação e Arquivo (COORDARQ) da UFJ e apresentar os seguintes documentos:

- O original do presente Termo assinado;

- RG (ou outro documento de identificação oficial com foto) e CPF.

Atenção: Alternativamente, os documentos poderão ser entregues por terceiro ou enviados por Correios. Nestes casos deverão ser entregues cópia do RG e do CPF autenticados em cartório e o presente Termo com reconhecimento de firma em cartório. Os documentos deverão ser endereçados à Diretoria de Compras e Licitações - DCL/UFJ (Rua Riachuelo, 1530 – Setor Samuel Graham – Jataí/GO – CEP: 75.804 –020).

Serra, ES, 20 de Setembro de 2023

LUCAS VINICIUS GOMES
FIGUEIREDO:09194303681

Assinado de forma digital por LUCAS VINICIUS GOMES FIGUEIREDO:09194303681

Lucas Vinicius Gomes Figueiredo
Seventec Tecnologia e Informática
SOCIO-ADMINISTRADOR
CPF: 091.943.036-81
MG: 10.581.168

UNIVERSIDADE FEDERAL DE JATAÍ
DIRETORIA DE COMPRAS E LICITAÇÕES
EDITAL 5/2023
COMPRASNET – UASG 156678

ANEXO VI
DECLARAÇÃO DE NÃO EMPREGABILIDADE DE MENOR

A empresa **SEVENTEC TECNOLOGIA E INFORMÁTICA LTDA**, devidamente inscrita no CNPJ sob o n.º **08.784.976/0002-95**, localizada na **RUA ATALYDES MOREIRA DE SOUZA, 1472, SALA 20 – BAIRRO: CIVIT I, SERRA, ES - CEP: 2616805**, neste ato representada Sr. **LUCAS VINICIUS GOMES FIGUEIREDO**, portador do RG sob nº **MG – 10.581.168** e CPF nº **091.943.036-81**, residente na **RUA DAS ROSAS, 396ª, MONTREAL, SETE LAGOAS, MG, CEP: 35.701-382**, DECLARA, sob as penas da lei, para fins do disposto no inciso V, art. 27, da Lei Federal nº 8.666/93, cumprindo o disposto no inciso XXXIII, art. 7º, da Constituição Federal, que não emprega menor de dezoito anos em trabalho noturno, perigoso ou insalubre e não emprega menor de dezesseis anos, assim como assume o compromisso de declarar a superveniência de qualquer fato impeditivo à sua habilitação.

Ressalva: emprega menor, a partir de quatorze anos, na condição de aprendiz (NÃO)

Serra, ES, 20 de Setembro de 2023

LUCAS VINICIUS GOMES FIGUEIREDO:09194303681
Assinado de forma digital por LUCAS VINICIUS GOMES FIGUEIREDO:09194303681

Lucas Vinicius Gomes Figueiredo
Seventec Tecnologia e Informática
SOCIO-ADMINISTRADOR
CPF: 091.943.036-81
MG: 10.581.168



Projetores de 6.000 ANSI Lumens e tecnologia Laser Blue Core. Maior brilho, durabilidade e performance.

ESPECIFICAÇÕES

Sistema de Projeção	DLP
Brilho	6.000 ANSI Lumens
Resolução Nativa	WUXGA (1920x1200)
Proporção Nativa	16:10
Contraste	3.000.000:1
Quantidade de Cores	30-bit (1,07 bilhões de cores)
Fonte de Luz	Laser
Vida Útil da Fonte de Luz	20.000 hrs
Índice de Projeção	1,36-2,18
Zoom	1,6x
Lente	$f/\# = 1,81 - 2,1 f = 14,3 - 22,9 \text{ mm}$
Deslocamento de Projeção	0%
Correção de Distorção	2D, Vertical ± 30 graus; Horizontal ± 30 graus
Deslocamento de lente Vertical	-60%~+60%
Deslocamento de lente Horizontal	-23%~+23%
Cobertura	93%
Modos de Imagem	3D, Bright, Golf, Infographic, Presentation, sRGB, Usuário 1, Usuário 2, Vivid
Input Lag	33,4 ms (1080p@60Hz)
Suporte de Resolução	VGA (640 x 480) to 4K UHD (3840 x 2160)
Frequência Horizontal	15K~102KHz
Frequência Vertical	23~120Hz
Entradas / Saídas	PC in (D-sub 15pin) - (x1), PC in-1 Monitor out (D-sub 15pin) - (x1) HDMI in - (x2), HDMI-1 (2.0a/HDCP2.2), HDMI-2 (2.0a/HDCP2.2) LAN (RJ45) - (x1) HDBaseT (RJ45) - (x1), Video/Audio 3D Sync in - (x1) 3D Sync out - (x1) USB Type A - (x1) USB Type A-1 (2.0/Power Supply 1.5A) RS232 in (DB-9pin) - (x1) Wired Remote in (3.5mm Mini Jack) - (x1) DC 12V Trigger (3.5mm Jack) - (x1)
Alto-falante	(x2), 10W
Entrada de Áudio (3.5mm Mini Jack)	(x1)
Saída de Áudio (3.5mm Mini Jack)	(x1)
Temperatura de Funcionamento	0~40
Fonte de Energia	AC 100 to 240 V, 50/60 Hz
Consumo de Energia (110V)	440W
Consumo em Standby	<0.5W
Consumo de Energia de Rede em Standby	<2W
Controle Remoto com Bateria	RCA011 (1.8M)
Cabo de Alimentação	x1 (1.8M)
Garantia	3 Anos
LAN (RJ45)	(x1)
Dimensões (CxAlxP) (mm)	416x166 x 351 mm
Peso	7 kg

LU935

Projetor

Ideal para Espaços médios e grandes



FullLink

GREENFRAME

AMX

DUST GUARD PRO

BLUE CORE LASER



Projetor para sala de conferência LU935 6000lms WUXGA

Qualidade de imagem duradoura e integração perfeita para sala de conferência

- Grande deslocamento de lente H/V e zoom grande de 1,6X perfeito para instalação interna
- Alterne a resolução nativa para 1080P para compatibilidade com vários monitores
- Portas HDMI 2.0 com menos atrito e ótimo brilho
- Mecanismo à prova de poeira IP5X reduzindo os custos de manutenção

[Fale Conosco](#)

Todas as especificações**Optical**

Zoom Ratio	1.6X
Lens Control	Foco Manual
Keystone Correction	2D, Vertical \pm 30 graus; Horizontal \pm 30 graus
Projection Size	60"~180"
Projection Offset	0%
Lens shift	60%~ +60% (Horizontal) 23%~ +23% (Vertical)

Display

Projection System	DLP
DMD type	DMD chip
Brightness	6.000 ANSI Lumens
Contrast Ratio*	3.000.000:1
Display Color	30-bit (1.07 bilhões de cores)
Aspect Ratio	16:10
Light Source	Laser
Native Resolution	WUXGA (1920x1200)
Light Source life*	2.0000 hrs

Audio

Alto-falante Embutido	(x2), 10W
-----------------------	-----------

Feature

Security	Security Bar
Feature	Built-In smart system, BenQ Launcher, Hidden Wireless dingle, Bluetooth Audio out, Digital zoom(2x), Digital Shrink and Shift

Connectivity

I/O Port	PC in (D-sub 15pin) - (x1), PC in-1 Monitor out (D-sub 15pin) - (x1) HDMI in - (x2), HDMI-1 (2.0a/HDCP2.2), HDMI-2 (2.0a/HDCP2.2) LAN (RJ45) - (x1) HDBaseT (RJ45) - (x1), Video/Audio 3D Sync in - (x1) 3D Sync out - (x1) USB Type A - (x1) USB Type A-1 (2.0/Power Supply1.5A) RS232 in (DB-9pin) - (x1) Wired Remote in (3.5mm Mini Jack) - (x1) DC 12V Trigger (3.5mm Jack) - (x1)
----------	---

Compatibility

Resolution Support	VGA (640 x 480) to 4K UHD (3840 x 2160)
Horizontal Frequency	15K~102KHz
Vertical Scan Rate	23~120Hz
HDTV Compatibility	480i, 480p, 576i, 567p, 720p, 1080i, 1080p
Video Compatibility	NTSC, PAL, SECAM

Power

Power Supply	AC 100 to 240 V, 50/60 Hz
Power Consumption(Max/Normal/Eco)	440W
Standby Power Consumption	<0.5W

Dimension and Weight

Product Dimensions (WxHxD)	416x166 x 351 mm
Product Weight	7 kg

Operation Condition

Operating Temperature	0 ~ 40°C
-----------------------	----------

OSD

On Screen Display Language	Arabic/Bulgarian/ Croatian/ Czech/ Danish/ Dutch/ English/ Finnish/ French/ German/ Greek/ Hindi/ Hungarian/ Italian/ Indonesian/Japanese/ Korean/ Norwegian/ Polish/ Portuguese/ Romanian/ Russian/ Simplified Chinese/ Spanish/ Swedish/ Turkish/Thai/TraditionalChinese/Vietnamese /Farsi (30 Languages)
----------------------------	---

LS2LT1

Throw Ratio	1.96~2.15
-------------	-----------

InstaShow Host

Power Supply	100 ~ 240V AC
--------------	---------------

Smart System

OS System	Android 6.0
ROM/RAM	16GB/2GB

Wireless

Wireless	Dual Band 802.11ac/b/g/n, 2.4G/5G
Bluetooth	4.0

Fale Conosco

Gostaríamos muito de ouvir de
você

[Mande um email](#)

Seu Escritório Local

MAXGEN Comercio Indústria Importação
e Exportação Ltda

Rua Haddock Lobo, 585 - 7º Andar,
Cerqueira Cesar, SAO PAULO SP 01414-
000, BRAZIL

Tel: +55 11 2787-0255

Fax: +55 11 2787-0266

[Or find your local office](#)

Siga-nos

 BenQ Brasil

 BenQ Brasil

 BenQ Brasil

Soluções

Retail
Restaurante
Transporte
Educação
Exibição
Corporativo
Hospitalidade
Museus
Cuidados de Saúde

Produtos

Projetor
Tela Interativa
Wireless Presentation

Recursos

Tendências e Conhecimento
Casos de Sucesso

Suporte

FAQs
Descarga
Login

Região e Idioma

Escolha Sua Região
Sobre BenQ Business



Sistema de Cadastramento Unificado de Fornecedores - SICAF

Declaração

Declaramos para os fins previstos na Lei nº 8.666, de 1993, conforme documentação registrada no SICAF, que a situação do fornecedor no momento é a seguinte:

Dados do Fornecedor

CNPJ: 08.784.976/0002-95
Razão Social: SEVENTEC COMERCIO LTDA
Nome Fantasia:
Situação do Fornecedor: **Credenciado** Data de Vencimento do Cadastro: 15/08/2024
Natureza Jurídica: **SOCIEDADE EMPRESÁRIA LIMITADA**
MEI: **Não**
Porte da Empresa: **Demais**

Ocorrências e Impedimentos

Ocorrência: **Consta**
Impedimento de Licitar: **Nada Consta**

Níveis cadastrados:

I - Credenciamento

II - Habilitação Jurídica

III - Regularidade Fiscal e Trabalhista Federal

Receita Federal e PGFN	Validade:	04/03/2024
FGTS	Validade:	02/10/2023
Trabalhista (http://www.tst.jus.br/certidao)	Validade:	04/03/2024

IV - Regularidade Fiscal Estadual/Distrital e Municipal

Receita Estadual/Distrital	Validade:	24/10/2023
Receita Municipal	Validade:	01/10/2023

VI - Qualificação Econômico-Financeira

Validade: 31/05/2024

Esta declaração é uma simples consulta e não tem efeito legal

Emitido em: 06/09/2023 13:37

CPF: 091.943.036-81 Nome: LUCAS VINICIUS GOMES FIGUEIREDO

Ass: _____

FILTROS APLICADOS:

Cadastro: CEIS CEPIM CNEP

CPF / CNPJ sancionado: 09194303681 08784976000295

Data da consulta: 06/09/2023 16:53:22**Data da última atualização:** 09/2023 (Sistema Integrado de Registro do CEIS/CNEP - Acordos de Leniência) , 09/2023 (Sistema Integrado de Registro do CEIS/CNEP - CEIS) , 09/2023 (Diário Oficial da União - CEAF) , 08/2023 (Sistema Integrado de Administração Financeira do Governo Federal (SIAFI) - CEPIM) , 09/2023 (Sistema Integrado de Registro do CEIS/CNEP - CNEP)

DETALHAR	CADASTRO	CNPJ/CPF SANCIONADO	NOME SANCIONADO	UF SANCIONADO	ÓRGÃO/ENTIDADE SANCIONADORA	CATEGORIA SANÇÃO	DATA DE PUBLICAÇÃO DA SANÇÃO	VALOR DA MULTA	QUANTIDADE
Nenhum registro encontrado									



CONTROLADORIA-GERAL DA UNIÃO

Certidão negativa correccional (CGU-PJ, CEIS, CNEP e CEPIM)

Consultado: **SEVENTEC TECNOLOGIA E INFORMATICA LTDA**

CPF/CNPJ: **08.784.976/0002-95**

Certifica-se que, em consulta aos cadastros CGU-PJ, CEIS, CNEP e CEPIM mantidos pela Corregedoria-Geral da União, **NÃO CONSTAM** registros de penalidades vigentes relativas ao CNPJ/CPF consultado.

Destaca-se que, nos termos da legislação vigente, os referidos cadastros consolidam informações prestadas pelos entes públicos, de todos os Poderes e esferas de governo.

O Sistema CGU-PJ consolida os dados sobre o andamento dos processos administrativos de responsabilização de entes privados no Poder Executivo Federal.

O Cadastro Nacional de Empresas Inidôneas e Suspensas (CEIS) apresenta a relação de empresas e pessoas físicas que sofreram sanções que implicaram a restrição de participar de licitações ou de celebrar contratos com a Administração Pública.

O Cadastro Nacional de Empresas Punidas (CNEP) apresenta a relação de empresas que sofreram qualquer das punições previstas na Lei nº 12.846/2013 (Lei Anticorrupção).

O Cadastro de Entidades Privadas sem Fins Lucrativos Impedidas (CEPIM) apresenta a relação de entidades privadas sem fins lucrativos que estão impedidas de celebrar novos convênios, contratos de repasse ou termos de parceria com a Administração Pública Federal, em função de irregularidades não resolvidas em convênios, contratos de repasse ou termos de parceria firmados anteriormente.

Certidão emitida às 16:54:55 do dia 06/09/2023 , com validade até o dia 06/10/2023.

Link para consulta da verificação da certidão <https://certidoes.cgu.gov.br/>

Código de controle da certidão: 63wra6kqFJ34GNFX2GwC

Qualquer rasura ou emenda invalidará este documento.



Improbidade Administrativa e Inelegibilidade

Certidão Negativa

Certifico que nesta data (21/08/2023 às 17:50) NÃO CONSTA no Cadastro Nacional de Condenações Cíveis por Ato de Improbidade Administrativa e Inelegibilidade registros de condenação com trânsito em julgado ou sanção ativa quanto ao CNPJ nº 08.784.976/0002-95.

A condenação por atos de improbidade administrativa não implica automático e necessário reconhecimento da inelegibilidade do condenado.

Para consultas sobre inelegibilidade acesse portal do TSE em <http://divulgacandcontas.tse.jus.br/>

Esta certidão é expedida gratuitamente. Sua autenticidade pode ser por meio do número de controle 64E3.CDF9.CFFA.C001 no seguinte endereço: https://www.cnj.jus.br/improbidade_adm/autenticar_certidao.php



Improbidade Administrativa e Inelegibilidade

Certidão Negativa

Certifico que nesta data (21/08/2023 às 17:50) NÃO CONSTA no Cadastro Nacional de Condenações Cíveis por Ato de Improbidade Administrativa e Inelegibilidade registros de condenação com trânsito em julgado ou sanção ativa quanto ao CPF nº 091.943.036-81.

A condenação por atos de improbidade administrativa não implica automático e necessário reconhecimento da inelegibilidade do condenado.

Para consultas sobre inelegibilidade acesse portal do TSE em <http://divulgacandcontas.tse.jus.br/>

Esta certidão é expedida gratuitamente. Sua autenticidade pode ser por meio do número de controle 64E3.CE16.98BA.4030 no seguinte endereço: https://www.cnj.jus.br/improbidade_adm/autenticar_certidao.php



TRIBUNAL DE CONTAS DA UNIÃO

Consulta Consolidada de Pessoa Jurídica

Este relatório tem por objetivo apresentar os resultados consolidados de consultas eletrônicas realizadas diretamente nos bancos de dados dos respectivos cadastros. A responsabilidade pela veracidade do resultado da consulta é do Órgão gestor de cada cadastro consultado. A informação relativa à razão social da Pessoa Jurídica é extraída do Cadastro Nacional da Pessoa Jurídica, mantido pela Receita Federal do Brasil.

Consulta realizada em: 22/08/2023 09:05:19

Informações da Pessoa Jurídica:

Razão Social: **SEVENTEC TECNOLOGIA E INFORMATICA LTDA**
CNPJ: **08.784.976/0002-95**

Resultados da Consulta Eletrônica:

Órgão Gestor: **TCU**
Cadastro: **Licitantes Inidôneos**
Resultado da consulta: **Nada Consta**

Para acessar a certidão original no portal do órgão gestor, clique [AQUI](#).

Órgão Gestor: **CNJ**
Cadastro: **CNIA - Cadastro Nacional de Condenações Cíveis por Ato de Improbidade Administrativa e Inelegibilidade**
Resultado da consulta: **Nada Consta**

Para acessar a certidão original no portal do órgão gestor, clique [AQUI](#).

Órgão Gestor: **Portal da Transparência**
Cadastro: **Cadastro Nacional de Empresas Inidôneas e Suspensas**
Resultado da consulta: **Nada Consta**

Para acessar a certidão original no portal do órgão gestor, clique [AQUI](#).

Órgão Gestor: **Portal da Transparência**
Cadastro: **CNEP - Cadastro Nacional de Empresas Punidas**
Resultado da consulta: **Nada Consta**

Para acessar a certidão original no portal do órgão gestor, clique [AQUI](#).

Obs: A consulta consolidada de pessoa jurídica visa atender aos princípios de simplificação e racionalização de serviços públicos digitais. Fundamento legal: Lei nº 12.965, de 23 de abril de 2014, Lei nº 13.460, de 26 de junho de 2017, Lei nº 13.726, de 8 de outubro de 2018, Decreto nº 8.638 de 15, de janeiro de 2016.



TRIBUNAL DE CONTAS DA UNIÃO
CERTIDÃO NEGATIVA
DE
LICITANTES INIDÔNEOS

Nome completo: **SEVENTEC TECNOLOGIA E INFORMATICA LTDA**

CPF/CNPJ: **08.784.976/0002-95**

O Tribunal de Contas da União CERTIFICA que, na presente data, o (a) requerente acima identificado(a) NÃO CONSTA da relação de responsáveis inidôneos para participar de licitação na administração pública federal, por decisão deste Tribunal, nos termos do art. 46 da Lei nº 8.443/92 (Lei Orgânica do TCU).

Não constam da relação consultada para emissão desta certidão os responsáveis ainda não notificados do teor dos acórdãos condenatórios, aqueles cujas condenações tenham tido seu prazo de vigência expirado, bem como aqueles cujas apreciações estejam suspensas em razão de interposição de recurso com efeito suspensivo ou de decisão judicial.

Certidão emitida às 09:05:57 do dia 22/08/2023, com validade de trinta dias a contar da emissão.

A veracidade das informações aqui prestadas podem ser confirmadas no sítio <https://contas.tcu.gov.br/ords/f?p=INABILITADO:5>

Código de controle da certidão: 0ITP220823090557

Atenção: qualquer rasura ou emenda invalidará este documento.



TRIBUNAL DE CONTAS DA UNIÃO
CERTIDÃO NEGATIVA
DE
LICITANTES INIDÔNEOS

(Válida somente com a apresentação do CPF)

Nome completo: **LUCAS VINICIUS GOMES FIGUEIREDO**

CPF/CNPJ: **091.943.036-81**

O Tribunal de Contas da União CERTIFICA que, na presente data, o (a) requerente acima identificado(a) NÃO CONSTA da relação de responsáveis inidôneos para participar de licitação na administração pública federal, por decisão deste Tribunal, nos termos do art. 46 da Lei nº 8.443/92 (Lei Orgânica do TCU).

Não constam da relação consultada para emissão desta certidão os responsáveis ainda não notificados do teor dos acórdãos condenatórios, aqueles cujas condenações tenham tido seu prazo de vigência expirado, bem como aqueles cujas apreciações estejam suspensas em razão de interposição de recurso com efeito suspensivo ou de decisão judicial.

Certidão emitida às 09:06:35 do dia 22/08/2023, com validade de trinta dias a contar da emissão.

A veracidade das informações aqui prestadas podem ser confirmadas no sítio <https://contas.tcu.gov.br/ords/f?p=INABILITADO:5>

Código de controle da certidão: TG37220823090635

Atenção: qualquer rasura ou emenda invalidará este documento.



**TRIBUNAL DE CONTAS DA UNIÃO
CERTIDÃO NEGATIVA**

DE

INABILITADOS

(Válida somente com a apresentação do CPF)

Nome completo: **LUCAS VINICIUS GOMES FIGUEIREDO**

CPF: **091.943.036-81**

O Tribunal de Contas da União CERTIFICA que, na presente data, o(a) requerente acima identificado(a) NÃO CONSTA da relação de responsáveis com inabilitação para o exercício de cargo em comissão ou função de confiança no âmbito da administração pública federal, em razão de decisão deste Tribunal, nos termos do art. 60 da Lei nº 8.443/92 (Lei Orgânica do TCU).

Não constam da relação consultada para emissão desta certidão os responsáveis ainda não notificados do teor dos acórdãos condenatórios, aqueles cujas condenações tenham tido seu prazo de vigência expirado, bem como aqueles cujas apreciações estejam suspensas em razão de interposição de recurso com efeito suspensivo ou de decisão judicial.

Certidão emitida às 09:07:17 do dia 22/08/2023, com validade de trinta dias a contar da emissão.

A veracidade das informações aqui prestadas podem ser confirmadas no sítio <https://contas.tcu.gov.br/ords/f?p=INABILITADO:VERIFICA>

Código de controle da certidão: HABB220823090717

Atenção: qualquer rasura ou emenda invalidará este documento.

**COMPROVANTE DE INSCRIÇÃO**

Número
091.943.036-81

Nome
LUCAS VINICIUS GOMES FIGUEIREDO

Nascimento
15/12/1989

VÁLIDO SOMENTE COM COMPROVANTE DE IDENTIFICAÇÃO

CÓDIGO DE CONTROLE
5DD5.807A.98DA.495C

A autenticidade deste comprovante deverá
ser confirmada na Internet, no endereço

www.receita.fazenda.gov.br

Comprovante emitido pela
Secretaria da Receita Federal do Brasil
às 10:17:21 do dia 17/06/2015 (hora e data de Brasília)
dígito verificador: 00



TRIBUNAL DE CONTAS DA UNIÃO

CERTIDÃO

Requerente: **SEVENTEC TECNOLOGIA E INFORMATICA LTDA**

CNPJ: **08.784.976/0002-95**

O Tribunal de Contas da União **CERTIFICA** que, até a presente data, **NÃO CONSTA** dos sistemas de informação deste Tribunal nenhum processo no qual SEVENTEC TECNOLOGIA E INFORMATICA LTDA, CNPJ 08.784.976/0002-95, figure como responsável ou interessado.

A presente Certidão não abrange pesquisa na base de dados dos processos administrativos do Tribunal de Contas da União.

Certidão emitida às 09h10min18 do dia 22/08/2023, com validade de trinta dias a contar da emissão.

A veracidade das informações aqui prestadas podem ser confirmadas no sítio
<https://contas.tcu.gov.br/certidao/Web/Certidao/NadaConsta/verificaCertidao.faces>

Código de controle da certidão: **L5IF.57BP.4DI6.VFQC**

Atenção: qualquer rasura ou emenda invalida este documento.



TRIBUNAL DE CONTAS DA UNIÃO

CERTIDÃO

Requerente: **LUCAS VINICIUS GOMES FIGUEIREDO**

CPF: **091.943.036-81**

O Tribunal de Contas da União **CERTIFICA** que, até a presente data, **NÃO CONSTA** dos sistemas de informação deste Tribunal nenhum processo no qual LUCAS VINICIUS GOMES FIGUEIREDO, CPF 091.943.036-81, figure como responsável ou interessado.

A presente Certidão não abrange pesquisa na base de dados dos processos administrativos do Tribunal de Contas da União.

Certidão emitida às 09h11min43 do dia 22/08/2023, com validade de trinta dias a contar da emissão.

A veracidade das informações aqui prestadas podem ser confirmadas no sítio
<https://contas.tcu.gov.br/certidao/Web/Certidao/NadaConsta/verificaCertidao.faces>

Código de controle da certidão: **7XPG.33P1.AF24.VHDP**

Atenção: qualquer rasura ou emenda invalida este documento.



Ministério da Economia
Secretaria de Governo Digital
Departamento Nacional de Registro Empresarial e Integração
Secretaria de Estado de Fazenda de Minas Gerais

Nº DO PROTOCOLO (Uso da Junta Comercial)

NIRE (da sede ou filial, quando a sede for em outra UF)

31207817109

Código da Natureza Jurídica

2062

Nº de Matrícula do Agente Auxiliar do Comércio

1 - REQUERIMENTO

ILMO(A). SR.(A) PRESIDENTE DA Junta Comercial do Estado de Minas Gerais

Nome: SEVENTEC COMERCIO LTDA
(da Empresa ou do Agente Auxiliar do Comércio)

requer a V.Sª o deferimento do seguinte ato:



MGP2300819266

Nº DE VIAS	CÓDIGO DO ATO	CÓDIGO DO EVENTO	QTDE	DESCRIÇÃO DO ATO / EVENTO
------------	---------------	------------------	------	---------------------------

1	002			ALTERACAO
		020	1	ALTERACAO DE NOME EMPRESARIAL
		027	1	ALTERACAO DE FILIAL EM OUTRA UF
		2244	1	ALTERACAO DE ATIVIDADES ECONOMICAS (PRINCIPAL E SECUNDARIAS)
		2003	1	ALTERACAO DE SOCIO/ADMINISTRADOR

SETE LAGOAS

Local

31 AGOSTO 2023

Data

Representante Legal da Empresa / Agente Auxiliar do Comércio:

Nome: _____

Assinatura: _____

Telefone de Contato: _____

2 - USO DA JUNTA COMERCIAL

DECISÃO SINGULAR

DECISÃO COLEGIADA

Nome(s) Empresarial(ais) igual(ais) ou semelhante(s):

SIM

SIM

Processo em Ordem À decisão

_____/_____/_____
Data

NÃO ____/____/_____
Data

Responsável

NÃO ____/____/_____
Data

Responsável

Responsável

DECISÃO SINGULAR

Processo em exigência. (Vide despacho em folha anexa)

Processo deferido. Publique-se e archive-se.

Processo indeferido. Publique-se.

2ª Exigência

3ª Exigência

4ª Exigência

5ª Exigência

_____/_____/_____
Data

Responsável

DECISÃO COLEGIADA

Processo em exigência. (Vide despacho em folha anexa)

Processo deferido. Publique-se e archive-se.

Processo indeferido. Publique-se.

2ª Exigência

3ª Exigência

4ª Exigência

5ª Exigência

_____/_____/_____
Data

Vogal

Vogal

Vogal

Presidente da _____ Turma

OBSERVAÇÕES

Junta Comercial do Estado de Minas Gerais

Certifico o registro sob o nº 10815772 em 05/09/2023 da Empresa SEVENTEC COMERCIO LTDA, Nire 31207817109 e protocolo 235196720 - 04/09/2023. Autenticação: 7BFE633E4483D25728AAF618DADD7F7D4FA052AC. Marinely de Paula Bomfim - Secretária-Geral. Para validar este documento, acesse <http://www.jucemg.mg.gov.br> e informe nº do protocolo 23/519.672-0 e o código de segurança s7v4 Esta cópia foi autenticada digitalmente e assinada em 06/09/2023 por Marinely de Paula Bomfim Secretária-Geral.

MARINELY DE PAULA BOMFIM
SECRETÁRIA GERAL



JUNTA COMERCIAL DO ESTADO DE MINAS GERAIS

Registro Digital

Capa de Processo

Identificação do Processo		
Número do Protocolo	Número do Processo Módulo Integrador	Data
23/519.672-0	MGP2300819266	04/09/2023

Identificação do(s) Assinante(s)	
CPF	Nome
091.943.036-81	LUCAS VINICIUS GOMES FIGUEIREDO

Junta Comercial do Estado de Minas Gerais



9ª ALTERAÇÃO CONTRATUAL
SEVENTEC TECNOLOGIA E INFORMÁTICA LTDA
CNPJ 08.784.976/0001-04 NIRE 31207817109

LUCAS VINÍCIUS GOMES FIGUEIREDO, Brasileiro, Empresário, Solteiro, Residente e domiciliado na Rua das rosas, nº 396, Bairro Montreal, em SETE LAGOAS/MG, CEP 35.701-382, portador da Carteira de Identidade nº MG-10.581.168, expedida pela SSP/MG e CPF nº 091.943.036-81.

ALINE FRANCO DOS SANTOS, Brasileira, Empresária, Solteira, Residente e domiciliada na Rua Zoélio Sola, nº 685, Bairro Montreal, em SETE LAGOAS/MG, CEP 35.701-352, portadora da Carteira de Identidade nº MG-12.477.450, expedida pela SSP/MG e CPF nº 103.483.416-95.

Únicos sócios componentes da sociedade empresária limitada **SEVENTEC TECNOLOGIA E INFORMÁTICA LTDA**, inscrita na Junta Comercial do Estado de Minas Gerais sob o NIRE nº 31207817109, CNPJ sob o nº 08.784.976/0001-04, com sede em Sete Lagoas/MG, na Rua das Rosas, nº 396, casa A, Bairro Montreal CEP: 35.701-382, cujo contrato social devidamente registrado e arquivado na Junta Comercial do Estado de Minas Gerais, resolvem de comum acordo, alterar o contrato social e posteriores alterações contratuais, para alteração das atividade econômicas da matriz e filial, mediante as condições estabelecidas nas cláusulas seguintes:

CLÁUSULA PRIMEIRA - I - DA SAÍDA DE SÓCIO E TRANSFERÊNCIA DE QUOTAS

A Sócia **ALINE FRANCO DOS SANTOS**, já qualificada no preâmbulo do presente instrumento, possuidora de 4.000 (quatro mil) quotas no valor nominal de R\$ 1,00 (um real), já totalmente integralizadas em moeda corrente nacional, retira-se da sociedade, cedendo e transferindo 4.000 (quatro mil) quotas do capital social, no valor de R\$4.000,00 (quatro mil reais) ao sócio **LUCAS VINÍCIUS GOMES FIGUEIREDO**, já qualificado no preâmbulo do presente instrumento, dando e dele recebendo ampla, geral e irrevogável quitação, assim como declaram haver recebido todos os seus direitos e haveres a sociedade, em relação às quotas transferidas, nada mais tendo a reclamar perante a sociedade, seja a que título for.

CLÁUSULA SEGUNDA - II - CAPITAL SOCIAL

O Capital Social continua sendo de R\$400.000,00 (quatrocentos mil reais), divididos em 400.000 (quatrocentas mil) quotas de valor unitário de R\$ 1,00 (um real), já integralizado em moeda corrente nacional, assim distribuído entre os sócios:

SÓCIOS	(%)	QUOTAS	VALOR (R\$)
LUCAS VINÍCIUS GOMES FIGUEIREDO	100,00	400.000	400.000,00
TOTAL	100,00	400.000	400.000,00

PARAGRAFO ÚNICO: O sócio remanescente, detentor de 100% do capital social de acordo com INSTRUÇÃO NORMATIVA DREI N° 63, DE 11 DE JUNHO DE 2019, decide que a sociedade permanecerá unipessoal.

CLÁUSULA TERCEIRA - III - DA ADMINISTRAÇÃO

A Administração da sociedade limitada unipessoal passa a ser exercida pelo sócio-administrador, **LUCAS VINÍCIUS GOMES FIGUEIREDO**, acima qualificado, com os poderes e atribuições de representação ativa e passiva, judicial ou extrajudicial, podendo praticar os atos compreendidos no objeto social, sempre no interesse da sociedade, autorizado o uso do nome empresarial.

CLÁUSULA QUARTA - IV - DA RAZÃO SOCIAL

A sociedade limitada unipessoal passa a ter como razão social **SEVENTEC COMÉRCIO LTDA.**

CLÁUSULA QUINTA - V - DO OBJETO SOCIAL

MATRIZ - A empresa promove a alteração do objeto social para COMERCIO VAREJISTA DE EQUIPAMENTOS PARA ESCRITÓRIO, FUNDIÇÃO DE FERRO E AÇO, FUNDIÇÃO DE METAIS NÃO-FERROSOS E SUAS LIGAS, COMERCIO VAREJISTA DE FERRAGENS E FERRAMENTAS, COMERCIO VAREJISTA DE MATERIAIS DE CONSTRUÇÃO, COMERCIO VAREJISTA ESPECIALIZADO DE EQUIPAMENTOS E SUPRIMENTOS DE INFORMÁTICA, COMERCIO VAREJISTA ESPECIALIZADO DE EQUIPAMENTOS DE TELEFONIA E COMUNICAÇÃO, COMERCIO VAREJISTA ESPECIALIZADO DE ELETRODOMÉSTICOS E EQUIPAMENTOS DE ÁUDIO E VÍDEO, COMERCIO VAREJISTA DE MÓVEIS, COMERCIO VAREJISTA DE TECIDOS, COMERCIO VAREJISTA DE ARTIGOS DE ARMARINHO, COMERCIO VAREJISTA DE ARTIGOS DE CAMA, MESA E BANHO, COMERCIO VAREJISTA ESPECIALIZADO DE PEÇAS E ACESSÓRIOS PARA APARELHOS ELETROELETRÔNICOS PARA USO DOMÉSTICO, EXCETO INFORMÁTICA E COMUNICAÇÃO, COMERCIO VAREJISTA DE ARTIGOS DE PAPELARIA, COMERCIO VAREJISTA DE BRINQUEDOS E ARTIGOS RECREATIVOS, REPARAÇÃO E MANUTENÇÃO DE COMPUTADORES E DE EQUIPAMENTOS PERIFÉRICOS, COMERCIO ATACADISTA DE EQUIPAMENTOS DE INFORMÁTICA, COMERCIO ATACADISTA DE ARTIGOS DE ESCRITÓRIO E DE PAPELARIA, COMERCIO ATACADISTA DE SUPRIMENTOS PARA INFORMÁTICA, COMERCIO ATACADISTA DE COMPONENTES ELETRÔNICOS E EQUIPAMENTOS DE TELEFONIA E COMUNICAÇÃO, COMERCIO ATACADISTA DE ARTIGOS DE CAMA,

MESA E BANHO, COMERCIO ATACADISTA DE ARTIGOS DE ARMARINHO, COMERCIO ATACADISTA DE APARELHOS ELETRÔNICOS DE USO PESSOAL E DOMÉSTICO, COMÉRCIO A VAREJO DE AUTOMÓVEIS, CAMIONETAS E UTILITÁRIOS USADOS, COMÉRCIO POR ATACADO DE AUTOMÓVEIS, CAMIONETAS E UTILITÁRIOS NOVOS E USADOS, COMÉRCIO A VAREJO DE MOTOCICLETAS E MOTONETAS NOVAS, COMÉRCIO VAREJISTA DE BICICLETAS E TRICICLOS, PEÇAS E ACESSÓRIOS, COMÉRCIO ATACADISTA DE MÁQUINAS, APARELHOS E EQUIPAMENTOS PARA USO AGROPECUÁRIO; PARTES E PEÇAS, COMÉRCIO A VAREJO DE AUTOMÓVEIS, CAMIONETAS E UTILITÁRIOS NOVOS, COMÉRCIO POR ATACADO DE CAMINHÕES NOVOS E USADOS, COMÉRCIO ATACADISTA DE MÁQUINAS, EQUIPAMENTOS PARA TERRAPLENAGEM, MINERAÇÃO E CONSTRUÇÃO; PARTES E PEÇAS, COMÉRCIO ATACADISTA DE MÁQUINAS E EQUIPAMENTOS PARA USO COMERCIAL; PARTES E PEÇAS, COMÉRCIO ATACADISTA DE OUTRAS MÁQUINAS E EQUIPAMENTOS, PARTES E PEÇAS, COMÉRCIO A VAREJO DE PEÇAS E ACESSÓRIOS NOVOS PARA VEÍCULOS AUTOMOTORES, LOCAÇÃO DE AUTOMÓVEIS SEM CONDUTOR, ALUGUEL DE MÁQUINAS E EQUIPAMENTOS PARA ESCRITÓRIOS, REPARAÇÃO E MANUTENÇÃO DE COMPUTADORES E DE EQUIPAMENTOS PERIFÉRICOS.

FILIAL- A filial promove a alteração do objeto social para COMERCIO ATACADISTA DE EQUIPAMENTOS DE INFORMÁTICA, COMERCIO ATACADISTA DE ARTIGOS DE ESCRITÓRIO E DE PAPELARIA, COMERCIO ATACADISTA DE SUPRIMENTOS PARA INFORMÁTICA, COMERCIO ATACADISTA DE COMPONENTES ELETRONICOS E EQUIPAMENTOS DE TELEFONIA E COMUNICAÇÃO, COMERCIO ATACADISTA DE ARTIGOS DE CAMA, MESA E BANHO, COMERCIO ATACADISTA DE ARTIGOS DE ARMARINHO, COMERCIO ATACADISTA DE APARELHOS ELETRONICOS DE USO PESSOAL E DOMÉSTICO, COMERCIO VAREJISTA ESPECIALIZADO DE EQUIPAMENTOS E SUPRIMENTOS DE INFORMÁTICA, COMERCIO VAREJISTA ESPECIALIZADO DE EQUIPAMENTOS DE TELEFONIA E COMUNICAÇÃO, COMERCIO VAREJISTA ESPECIALIZADO DE ELETRODOMÉSTICOS E EQUIPAMENTOS DE ÁUDIO E VIDEO, COMERCIO VAREJISTA DE ARTIGOS DE ARMARINHO, COMERCIO VAREJISTA DE ARTIGOS DE CAMA, MESA E BANHO, COMERCIO VAREJISTA ESPECIALIZADO DE PEÇAS E ACESSÓRIOS PARA APARELHOS ELETROELETRONICOS PARA USO DOMÉSTICO, EXCETO INFOMÁTICA E COMUNICAÇÃO, COMERCIO VAREJISTA DE ARTIGOS DE PAPELARIA, COMERCIO VAREJISTA DE EQUIPAMENTOS PARA ESCRITÓRIO, COMÉRCIO A VAREJO DE AUTOMÓVEIS, CAMIONETAS E UTILITÁRIOS USADOS, COMÉRCIO POR ATACADO DE AUTOMÓVEIS, CAMIONETAS E UTILITÁRIOS NOVOS E USADOS, COMÉRCIO A VAREJO DE MOTOCICLETAS E MOTONETAS NOVAS, COMÉRCIO VAREJISTA DE BICICLETAS E TRICICLOS; PEÇAS E ACESSÓRIOS, COMÉRCIO ATACADISTA DE MÁQUINAS, APARELHOS E EQUIPAMENTOS PARA USO AGROPECUÁRIO; PARTES E PEÇAS, COMÉRCIO A VAREJO DE AUTOMÓVEIS, CAMIONETAS E UTILITÁRIOS NOVOS, COMÉRCIO POR ATACADO DE CAMINHÕES NOVOS E USADOS, COMÉRCIO ATACADISTA DE MÁQUINAS, EQUIPAMENTOS PARA TERRAPLENAGEM, MINERAÇÃO E CONSTRUÇÃO; PARTES E PEÇAS, COMÉRCIO ATACADISTA DE MÁQUINAS

E EQUIPAMENTOS PARA USO COMERCIAL; PARTES E PEÇAS, COMÉRCIO ATACADISTA DE OUTRAS MÁQUINAS E EQUIPAMENTOS , PARTES E PEÇAS, COMÉRCIO A VAREJO DE PEÇAS E ACESSÓRIOS NOVOS PARA VEÍCULOS AUTOMOTORES, LOCAÇÃO DE AUTOMÓVEIS SEM CONDUTOR, ALUGUEL DE MÁQUINAS E EQUIPAMENTOS PARA ESCRITÓRIOS, REPARAÇÃO E MANUTENÇÃO DE COMPUTADORES E DE EQUIPAMENTOS PERIFÉRICOS.

CLÁUSULA SEXTA - VI - DAS DISPOSIÇÕES GERAIS

Permanecem inalteradas as demais cláusulas e condições do contrato social e demais Alterações que aqui não sofreram modificações.

CLÁUSULA SETIMA - VII - CONSOLIDAÇÃO CONTRATUAL

Consolidam-se, em seguida, os atos constitutivos da sociedade, que passam, assim, a se enunciarem:

CONSOLIDAÇÃO CONTRATUAL

CLÁUSULA PRIMEIRA - I - DA DENOMINAÇÃO

A sociedade limitada unipessoal passa a ter como nome empresarial de **SEVENTEC COMÉRCIO LTDA.**

CLÁUSULA SEGUNDA - II - DO ENDEREÇO

A sede da sociedade limitada unipessoal continua estabelecida em Sete Lagoas/MG na Rua das rosas, nº 396, casa A, Bairro Montreal CEP: 35.701-382.

Parágrafo único: A filial inscrita no CNPJ 08.784.976/0002-95 com NIRE 32.900.749.322 continua sediada na cidade de Serra, ES, na Rua Atalydes Moreira de Souza, no 1.472, sala 20, bairro Civit I, CEP 29.168-055. NIRE nº 32.900.749.322.

CLÁUSULA TERCEIRA - III - DO OBJETO SOCIAL

MATRIZ - A empresa passa a ter como objeto social COMERCIO VAREJISTA DE EQUIPAMENTOS PARA ESCRITÓRIO, FUNDIÇÃO DE FERRO E AÇO, FUNDIÇÃO DE METAIS NÃO-FERROSOS E SUAS LIGAS, COMERCIO VAREJISTA DE FERRAGENS E FERRAMENTAS, COMERCIO VAREJISTA DE MATERIAIS DE CONSTRUÇÃO EM GERAL, COMERCIO VAREJISTA ESPECIALIZADO DE EQUIPAMENTOS E SUPRIMENTOS DE INFORMÁTICA, COMERCIO VAREJISTA ESPECIALIZADO DE EQUIPAMENTOS DE TELEFONIA E COMUNICAÇÃO, COMERCIO VAREJISTA ESPECIALIZADO DE ELETRODOMÉSTICOS E EQUIPAMENTOS DE ÁUDIO E VÍDEO, COMERCIO VAREJISTA DE MÓVEIS, COMERCIO VAREJISTA DE TECIDOS, COMERCIO VAREJISTA DE ARTIGOS DE ARMARINHO, COMERCIO VAREJISTA DE ARTIGOS DE CAMA, MESA E BANHO, COMERCIO VAREJISTA ESPECIALIZADO DE PEÇAS E ACESSÓRIOS PARA APARELHOS ELETROELETRÔNICOS PARA USO DOMÉSTICO, EXCETO INFORMÁTICA E

COMUNICAÇÃO, COMERCIO VAREJISTA DE ARTIGOS DE PAPELARIA, COMERCIO VAREJISTA DE BRINQUEDOS E ARTIGOS RECREATIVOS, REPARAÇÃO E MANUTENÇÃO DE COMPUTADORES E DE EQUIPAMENTOS PERIFÉRICOS, COMERCIO ATACADISTA DE EQUIPAMENTOS DE INFORMÁTICA, COMERCIO ATACADISTA DE ARTIGOS DE ESCRITÓRIO E DE PAPELARIA, COMERCIO ATACADISTA DE SUPRIMENTOS PARA INFORMÁTICA, COMERCIO ATACADISTA DE COMPONENTES ELETRÔNICOS E EQUIPAMENTOS DE TELEFONIA E COMUNICAÇÃO, COMERCIO ATACADISTA DE ARTIGOS DE CAMA, MESA E BANHO, COMERCIO ATACADISTA DE ARTIGOS DE ARMARINHO, COMERCIO ATACADISTA DE APARELHOS ELETRÔNICOS DE USO PESSOAL E DOMÉSTICO, COMÉRCIO A VAREJO DE AUTOMÓVEIS, CAMIONETAS E UTILITÁRIOS USADOS, COMÉRCIO POR ATACADO DE AUTOMÓVEIS, CAMIONETAS E UTILITÁRIOS NOVOS E USADOS, COMÉRCIO A VAREJO DE MOTOCICLETAS E MOTONETAS NOVAS, COMÉRCIO VAREJISTA DE BICICLETAS E TRICICLOS; PEÇAS E ACESSÓRIOS, COMÉRCIO ATACADISTA DE MÁQUINAS, APARELHOS E EQUIPAMENTOS PARA USO AGROPECUÁRIO; PARTES E PEÇAS, COMÉRCIO A VAREJO DE AUTOMÓVEIS, CAMIONETAS E UTILITÁRIOS NOVOS, COMÉRCIO POR ATACADO DE CAMINHÕES NOVOS E USADOS, COMÉRCIO ATACADISTA DE MÁQUINAS, EQUIPAMENTOS PARA TERRAPLENAGEM, MINERAÇÃO E CONSTRUÇÃO; PARTES E PEÇAS, COMÉRCIO ATACADISTA DE MÁQUINAS E EQUIPAMENTOS PARA USO COMERCIAL; PARTES E PEÇAS, COMÉRCIO ATACADISTA DE OUTRAS MÁQUINAS E EQUIPAMENTOS NÃO ESPECIFICADOS ANTERIORMENTE; PARTES E PEÇAS, COMÉRCIO A VAREJO DE PEÇAS E ACESSÓRIOS NOVOS PARA VEÍCULOS AUTOMOTORES, LOCAÇÃO DE AUTOMÓVEIS SEM CONDUTOR, ALUGUEL DE MÁQUINAS E EQUIPAMENTOS PARA ESCRITÓRIOS, REPARAÇÃO E MANUTENÇÃO DE COMPUTADORES E DE EQUIPAMENTOS PERIFÉRICOS.

FILIAL- A filial passa a ter como objeto social COMERCIO ATACADISTA DE EQUIPAMENTOS DE INFORMÁTICA, COMERCIO ATACADISTA DE ARTIGOS DE ESCRITÓRIO E DE PAPELARIA, COMERCIO ATACADISTA DE SUPRIMENTOS PARA INFORMÁTICA, COMERCIO ATACADISTA DE COMPONENTES ELETRONICOS E EQUIPAMENTOS DE TELEFONIA E COMUNICAÇÃO, COMERCIO ATACADISTA DE ARTIGOS DE CAMA, MESA E BANHO, COMERCIO ATACADISTA DE ARTIGOS DE ARMARINHO, COMERCIO ATACADISTA DE APARELHOS ELETRONICOS DE USO PESSOAL E DOMÉSTICO, COMERCIO VAREJISTA ESPECIALIZADO DE EQUIPAMENTOS E SUPRIMENTOS DE INFORMÁTICA, COMERCIO VAREJISTA ESPECIALIZADO DE EQUIPAMENTOS DE TELEFONIA E COMUNICAÇÃO, COMERCIO VAREJISTA ESPECIALIZADO DE ELETRODOMÉSTICOS E EQUIPAMENTOS DE ÁUDIO E VIDEO, COMERCIO VAREJISTA DE ARTIGOS DE ARMARINHO, COMERCIO VAREJISTA DE ARTIGOS DE CAMA, MESA E BANHO, COMERCIO VAREJISTA ESPECIALIZADO DE PEÇAS E ACESSÓRIOS PARA APARELHOS ELETROELETRONICOS PARA USO DOMÉSTICO, EXCETO INFOMÁTICA E COMUNICAÇÃO, COMERCIO VAREJISTA DE ARTIGOS DE PAPELARIA, COMERCIO VAREJISTA DE EQUIPAMENTOS PARA ESCRITÓRIO, COMÉRCIO A VAREJO DE AUTOMÓVEIS, CAMIONETAS E UTILITÁRIOS USADOS, COMÉRCIO POR ATACADO DE AUTOMÓVEIS, CAMIONETAS E UTILITÁRIOS NOVOS E USADOS, COMÉRCIO A VAREJO DE MOTOCICLETAS E MOTONETAS NOVAS, COMÉRCIO VAREJISTA DE

BICICLETAS E TRICICLOS; PEÇAS E ACESSÓRIOS, COMÉRCIO ATACADISTA DE MÁQUINAS, APARELHOS E EQUIPAMENTOS PARA USO AGROPECUÁRIO; PARTES E PEÇAS, COMÉRCIO A VAREJO DE AUTOMÓVEIS, CAMIONETAS E UTILITÁRIOS NOVOS, COMÉRCIO POR ATACADO DE CAMINHÕES NOVOS E USADOS, COMÉRCIO ATACADISTA DE MÁQUINAS, EQUIPAMENTOS PARA TERRAPLENAGEM, MINERAÇÃO E CONSTRUÇÃO; PARTES E PEÇAS, COMÉRCIO ATACADISTA DE MÁQUINAS E EQUIPAMENTOS PARA USO COMERCIAL; PARTES E PEÇAS, COMÉRCIO ATACADISTA DE OUTRAS MÁQUINAS E EQUIPAMENTOS NÃO ESPECIFICADOS ANTERIORMENTE; PARTES E PEÇAS, COMÉRCIO A VAREJO DE PEÇAS E ACESSÓRIOS NOVOS PARA VEÍCULOS AUTOMOTORES, LOCAÇÃO DE AUTOMÓVEIS SEM CONDUTOR, ALUGUEL DE MÁQUINAS E EQUIPAMENTOS PARA ESCRITÓRIOS, REPARAÇÃO E MANUTENÇÃO DE COMPUTADORES E DE EQUIPAMENTOS PERIFÉRICOS.

CLÁUSULA QUARTA - IV - PRAZO E DURAÇÃO

O prazo de duração da sociedade limitada unipessoal continua por tempo indeterminado, tendo iniciado suas atividades em 03/05/2007.

Parágrafo único: O prazo de duração da filial continua por tempo indeterminado, tendo iniciado suas atividades em 20/07/2021.

CLÁUSULA QUINTA - V - FILIAIS

A sociedade limitada unipessoal poderá, a qualquer tempo, abrir ou fechar filial ou outra dependência, mediante alteração contratual.

CLÁUSULA SEXTA - VI - CAPITAL SOCIAL

O Capital Social continua sendo de R\$400.000,00 (quatrocentos mil reais), divididos em 400.000 (quatrocentas mil) quotas de valor unitário de R\$ 1,00 (um real), já integralizado em moeda corrente nacional, assim distribuído entre os sócios:

SÓCIOS	(%)	QUOTAS	VALOR (R\$)
LUCAS VINÍCIUS GOMES FIGUEIREDO	100,00	400.000	400.000,00
TOTAL	100,00	400.000	400.000,00

PARAGRAFO ÚNICO: O sócio remanescente, detentor de 100% do capital social de acordo com INSTRUÇÃO NORMATIVA DREI N° 63, DE 11 DE JUNHO DE 2019, decide que a sociedade permanecerá unipessoal.

CLÁUSULA SÉTIMA - VII - DA ADMINISTRAÇÃO

A Administração da sociedade limitada unipessoal será exercida pelo sócio-administrador, **LUCAS VINÍCIUS GOMES FIGUEIREDO** acima qualificado, com os poderes e atribuições de representação ativa e passiva, judicial ou extrajudicial, podendo praticar os atos

compreendidos no objeto social, sempre no interesse da sociedade, autorizado o uso do nome empresarial.

CLÁUSULA OITAVA - VIII - RETIRADA PRO-LABORE

O sócio-administrador **LUCAS VINÍCIUS GOMES FIGUEIREDO**, terá direito a uma retirada 'Pró-Labore' mensal, cujo valor será definido.

CLÁUSULA NONA - IX - EXERCÍCIO SOCIAL

Ao término de cada exercício social, em 31 (Trinta e um) de dezembro, de cada ano, a administradora prestará contas justificadas de sua administração, procedendo a elaboração do inventário, do balanço patrimonial e do balanço de resultado econômico, cabendo ao sócio, na proporção de suas quotas, os lucros ou perdas apuradas.

CLÁUSULA DÉCIMA - X - DAS DECLARAÇÕES

O sócio administrador da sociedade limitada unipessoal declara, sob as penas da lei, que não está impedido de exercer a administração da empresa, por lei especial, ou em virtude de condenação criminal, ou por se encontrar sob os efeitos dela, a pena que vede, ainda que temporariamente, o acesso a cargos públicos, ou por crime falimentar, de prevaricação, peita ou suborno, concussão, peculato, ou contra a economia popular, contra o sistema financeiro nacional, contra normas de defesa da concorrência, contra as relações de consumo, fé pública, ou a propriedade.

CLÁUSULA DÉCIMA PRIMEIRA - XI - CASOS OMISSOS

Os casos omissos serão resolvidos de acordo com a legislação aplicável, notadamente os preceitos do Código Civil, art. 1.052 e seguintes.

CLÁUSULA DÉCIMA SEGUNDA - XII - DISPOSIÇÕES GERAIS

Entre os sócios, as quotas são livremente transferíveis, na exata proporção possuída por cada um. Por outro lado, não poderão os sócios ceder ou transferir suas quotas a terceiros, sem o consentimento expresso e por escrito dos demais, que terão sempre preferência na aquisição, na proporção de sua participação no Capital Social. O sócio que pretender retirar-se da sociedade comunicará seu intento aos demais, com antecedência mínima de 60 (sessenta) dias, mediante documento escrito, cuja entrega fique comprovada e no qual declare sua intenção de retirada. Os demais sócios terão o prazo de 60 (sessenta) dias, contados do recebimento da comunicação, para manifestarem sua preferência em igualdade de condições.

§ 1º - A retirada de qualquer dos sócios não implicará na dissolução da sociedade, que continuará com o(s) sócio(s) remanescente(s); com admissão de novo sócio, caso necessário.

§ 2º - No caso de extinção, morte, interdição, retirada ou falência de qualquer dos sócios, não dissolverá a sociedade, a qual prosseguirá com os remanescentes, a menos que estes, desde que representem $\frac{3}{4}$ (três quartos) do capital social, resolvam liquidá-la. Os haveres do quotista retirante serão calculados com base no balanço a ser levantado dentro de 30 (trinta) dias da data do evento e serão pagos em 12 (doze) parcelas mensais, acrescidas de juros compensatórios de 12% (doze por cento) ao ano mais correção monetária, medida pelo IPC (Índice de Preços ao Consumidor) sobre o saldo devedor, vencendo-se a primeira parcela 30 (Trinta) dias após a assinatura da alteração contratual consequente.

CLÁUSULA DÉCIMA TERCEIRA - XIII - FORO

Continua eleito o foro da Comarca de Sete Lagoas/MG, para dirimir quaisquer dúvidas, demandas ou litígios, oriundos da presente alteração contratual.

E, assim, por estarem justos e contratados, de pleno e comum acordo, assinam a presente alteração contratual, a fim de que produza seus efeitos jurídicos.

Sete Lagoas/MG, 22 de Agosto de 2023.

LUCAS VINÍCIUS GOMES FIGUEIREDO
SÓCIO-ADMINISTRADOR

ALINE FRANCO DOS SANTOS
SÓCIA-RETIRANTE



JUNTA COMERCIAL DO ESTADO DE MINAS GERAIS

Registro Digital

Documento Principal

Identificação do Processo		
Número do Protocolo	Número do Processo Módulo Integrador	Data
23/519.672-0	MGP2300819266	04/09/2023

Identificação do(s) Assinante(s)	
CPF	Nome
103.483.416-95	ALINE FRANCO DOS SANTOS
091.943.036-81	LUCAS VINICIUS GOMES FIGUEIREDO

Junta Comercial do Estado de Minas Gerais



Página 1 de 1

Junta Comercial do Estado de Minas Gerais

Certifico o registro sob o nº 10815772 em 05/09/2023 da Empresa SEVENTEC COMERCIO LTDA, Nire 31207817109 e protocolo 235196720 - 04/09/2023. Autenticação: 7BFE633E4483D25728AAF618DADD7F7D4FA052AC. Marinely de Paula Bomfim - Secretária-Geral. Para validar este documento, acesse <http://www.jucemg.mg.gov.br> e informe nº do protocolo 23/519.672-0 e o código de segurança s7v4 Esta cópia foi autenticada digitalmente e assinada em 06/09/2023 por Marinely de Paula Bomfim Secretária-Geral.

MARINELY DE PAULA BOMFIM
SECRETÁRIA GERAL

pág. 11/13



TERMO DE AUTENTICAÇÃO - REGISTRO DIGITAL

Certifico que o ato, assinado digitalmente, da empresa SEVENTEC COMERCIO LTDA, de NIRE 3120781710-9 e protocolado sob o número 23/519.672-0 em 04/09/2023, encontra-se registrado na Junta Comercial sob o número 10815772, em 05/09/2023. O ato foi deferido eletronicamente pelo examinador Wilson Luiz de Freitas Dias.

Certifica o registro, a Secretária-Geral, Marinely de Paula Bomfim. Para sua validação, deverá ser acessado o sítio eletrônico do Portal de Serviços / Validar Documentos (<https://portalservicos.jucemg.mg.gov.br/Portal/pages/imagemProcesso/viaUnica.jsf>) e informar o número de protocolo e chave de segurança.

Capa de Processo

Assinante(s)	
CPF	Nome
091.943.036-81	LUCAS VINICIUS GOMES FIGUEIREDO

Documento Principal

Assinante(s)	
CPF	Nome
091.943.036-81	LUCAS VINICIUS GOMES FIGUEIREDO
103.483.416-95	ALINE FRANCO DOS SANTOS

Belo Horizonte, terça-feira, 05 de setembro de 2023



Documento assinado eletronicamente por Wilson Luiz de Freitas Dias, Servidor(a) Público(a), em 05/09/2023, às 17:12 conforme horário oficial de Brasília.



A autenticidade desse documento pode ser conferida no [portal de serviços da jucemg](http://www.jucemg.mg.gov.br) informando o número do protocolo 23/519.672-0.



JUNTA COMERCIAL DO ESTADO DE MINAS GERAIS

Registro Digital

O ato foi deferido e assinado digitalmente por :

Identificação do(s) Assinante(s)	
CPF	Nome
873.638.956-00	MARINELY DE PAULA BOMFIM

Junta Comercial do Estado de Minas Gerais



Belo Horizonte. terça-feira, 05 de setembro de 2023

Junta Comercial do Estado de Minas Gerais

Certifico o registro sob o nº 10815772 em 05/09/2023 da Empresa SEVENTEC COMERCIO LTDA, Nire 31207817109 e protocolo 235196720 - 04/09/2023. Autenticação: 7BFE633E4483D25728AAF618DADD7F7D4FA052AC. Marinely de Paula Bomfim - Secretária-Geral. Para validar este documento, acesse <http://www.jucemg.mg.gov.br> e informe nº do protocolo 23/519.672-0 e o código de segurança s7v4 Esta cópia foi autenticada digitalmente e assinada em 06/09/2023 por Marinely de Paula Bomfim Secretária-Geral.

MARINELY DE PAULA BOMFIM
SECRETÁRIA-GERAL

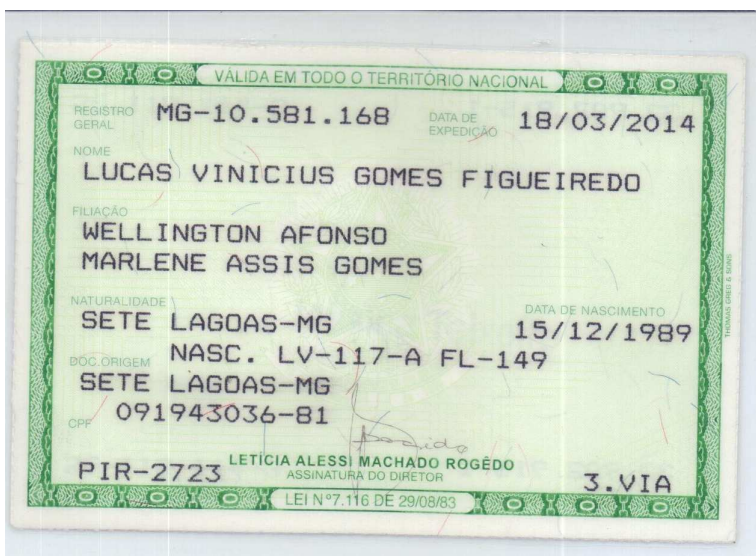

REPÚBLICA FEDERATIVA DO BRASIL
ESTADO DA PARAÍBA
CARTÓRIO AZEVEDO BASTOS
FUNDADO EM 1888

PRIMEIRO REGISTRO CIVIL DE NASCIMENTO E ÓBITOS E PRIVATIVO DE CASAMENTOS, INTERDIÇÕES E TUTELAS DA COMARCA DE JOÃO PESSOA

Av. Epitácio Pessoa, 1145 Bairro dos Estados 58030-00, João Pessoa PB
Tel.: (83) 3244-5404 / Fax: (83) 3244-5484
<http://www.azevedobastos.not.br>
E-mail: cartorio@azevedobastos.not.br



DECLARAÇÃO DE SERVIÇO DE AUTENTICAÇÃO DIGITAL

O Bel. Válber Azevêdo de Miranda Cavalcanti, Oficial do Primeiro Registro Civil de Nascimentos e Óbitos e Privativo de Casamentos, Interdições e Tutelas com atribuição de autenticar e reconhecer firmas da Comarca de João Pessoa Capital do Estado da Paraíba, em virtude de Lei, etc...

DECLARA para os devidos fins de direito que, o documento em anexo identificado individualmente em cada Código de Autenticação Digital¹ ou na referida sequência, foi autenticado de acordo com as Legislações e normas vigentes².

DECLARO ainda que, para garantir transparência e segurança jurídica de todos os atos oriundos da atividade Notarial e Registral no Estado da Paraíba, foi instituído pela Lei Nº 10.132, de 06 de novembro de 2013, a aplicação obrigatória de um Selo Digital de Fiscalização Extrajudicial em todos os atos de notas e registro, composto de um código único (por exemplo: Selo Digital: ABC12345-X1X2) e dessa forma, cada autenticação processada pela nossa Serventia pode ser verificada e confirmada tantas vezes quanto for necessário através do site do Tribunal de Justiça do Estado da Paraíba, endereço <https://corregedoria.tjpb.jus.br/selo-digital/>

A autenticação digital do documento faz prova de que, na data e hora em que ela foi realizada, a empresa SEVENTEC TECNOLOGIA E INFORMATICA LTDA tinha posse de um documento com as mesmas características que foram reproduzidas na cópia autenticada, sendo da empresa SEVENTEC TECNOLOGIA E INFORMATICA LTDA a responsabilidade, única e exclusiva, pela idoneidade do documento apresentado a este Cartório.

Esta DECLARAÇÃO foi emitida em **25/11/2020 14:37:23 (hora local)** através do sistema de autenticação digital do Cartório Azevedo Bastos, de acordo com o Art. 1º, 10º e seus §§ 1º e 2º da MP 2200/2001, como também, o documento eletrônico autenticado contendo o Certificado Digital do titular do Cartório Azevedo Bastos, poderá ser solicitado diretamente a empresa **SEVENTEC TECNOLOGIA E INFORMATICA LTDA** ou ao Cartório pelo endereço de e-mail autentica@azevedobastos.not.br

Para informações mais detalhadas deste ato, acesse o site <https://autdigital.azevedobastos.not.br> e informe o *Código de Autenticação Digital*.

Esta Declaração é válida por **tempo indeterminado** e está disponível para consulta em nosso site.

¹**Código de Autenticação Digital:** 115822511205732044322-1

²**Legislações Vigentes:** Lei Federal nº 8.935/94, Lei Federal nº 10.406/2002, Medida Provisória nº 2200/2001, Lei Federal nº 13.105/2015, Lei Estadual nº 8.721/2008, Lei Estadual nº 10.132/2013 e Provimento CGJ Nº 003/2014.

O referido é verdade, dou fé.

CHAVE DIGITAL

00005b1d734fd94f057f2d69fe6bc05bc0ff16ea7888102e003f3e24d574d32b8ec010dc4aa86ee1a74f795648b3ce4dbfb6df39d20eadf516111a968196715f7498903b9c4f0c4b86ba95bd83b8d379



Presidência da República
Casa Civil
Medida Provisória Nº 2.200-2,
de 24 de agosto de 2001.



**COMPROVANTE DE INSCRIÇÃO**

Número
091.943.036-81

Nome
LUCAS VINICIUS GOMES FIGUEIREDO

Nascimento
15/12/1989

VÁLIDO SOMENTE COM COMPROVANTE DE IDENTIFICAÇÃO

CÓDIGO DE CONTROLE
5DD5.807A.98DA.495C

A autenticidade deste comprovante deverá
ser confirmada na Internet, no endereço

www.receita.fazenda.gov.br

Comprovante emitido pela
Secretaria da Receita Federal do Brasil
às 10:17:21 do dia 17/06/2015 (hora e data de Brasília)
dígito verificador: 00



REPÚBLICA FEDERATIVA DO BRASIL

CADASTRO NACIONAL DA PESSOA JURÍDICA

NÚMERO DE INSCRIÇÃO 08.784.976/0002-95 FILIAL	COMPROVANTE DE INSCRIÇÃO E DE SITUAÇÃO CADASTRAL	DATA DE ABERTURA 26/07/2021
--	---	---------------------------------------

NOME EMPRESARIAL SEVENTEC COMERCIO LTDA

TÍTULO DO ESTABELECIMENTO (NOME DE FANTASIA) *****	PORTE DEMAIS
---	------------------------

CÓDIGO E DESCRIÇÃO DA ATIVIDADE ECONÔMICA PRINCIPAL 46.51-6-01 - Comércio atacadista de equipamentos de informática

CÓDIGO E DESCRIÇÃO DAS ATIVIDADES ECONÔMICAS SECUNDÁRIAS 45.11-1-01 - Comércio a varejo de automóveis, camionetas e utilitários novos 45.11-1-02 - Comércio a varejo de automóveis, camionetas e utilitários usados 45.11-1-03 - Comércio por atacado de automóveis, camionetas e utilitários novos e usados 45.11-1-04 - Comércio por atacado de caminhões novos e usados 45.30-7-03 - Comércio a varejo de peças e acessórios novos para veículos automotores 45.41-2-03 - Comércio a varejo de motocicletas e motonetas novas 46.41-9-02 - Comércio atacadista de artigos de cama, mesa e banho 46.41-9-03 - Comércio atacadista de artigos de armarinho 46.47-8-01 - Comércio atacadista de artigos de escritório e de papelaria 46.49-4-02 - Comércio atacadista de aparelhos eletrônicos de uso pessoal e doméstico 46.51-6-02 - Comércio atacadista de suprimentos para informática 46.52-4-00 - Comércio atacadista de componentes eletrônicos e equipamentos de telefonia e comunicação 46.61-3-00 - Comércio atacadista de máquinas, aparelhos e equipamentos para uso agropecuário; partes e peças 46.62-1-00 - Comércio atacadista de máquinas, equipamentos para terraplenagem, mineração e construção; partes e peças 46.65-6-00 - Comércio atacadista de máquinas e equipamentos para uso comercial; partes e peças 46.69-9-99 - Comércio atacadista de outras máquinas e equipamentos não especificados anteriormente; partes e peças 47.51-2-01 - Comércio varejista especializado de equipamentos e suprimentos de informática 47.52-1-00 - Comércio varejista especializado de equipamentos de telefonia e comunicação 47.53-9-00 - Comércio varejista especializado de eletrodomésticos e equipamentos de áudio e vídeo 47.55-5-02 - Comercio varejista de artigos de armarinho

CÓDIGO E DESCRIÇÃO DA NATUREZA JURÍDICA 206-2 - Sociedade Empresária Limitada

LOGRADOURO R ATALYDES MOREIRA DE SOUZA	NÚMERO 1472	COMPLEMENTO SALA 20
--	-----------------------	-------------------------------

CEP 29.168-055	BAIRRO/DISTRITO CIVIT I	MUNICÍPIO SERRA	UF ES
--------------------------	-----------------------------------	---------------------------	-----------------

ENDEREÇO ELETRÔNICO SEVENTEC@TERRA.COM.BR	TELEFONE (31) 3771-1653/ (31) 3176-2013
---	---

ENTE FEDERATIVO RESPONSÁVEL (EFR) *****
--

SITUAÇÃO CADASTRAL ATIVA	DATA DA SITUAÇÃO CADASTRAL 26/07/2021
------------------------------------	---

MOTIVO DE SITUAÇÃO CADASTRAL

SITUAÇÃO ESPECIAL *****	DATA DA SITUAÇÃO ESPECIAL *****
----------------------------	------------------------------------

Aprovado pela Instrução Normativa RFB nº 2.119, de 06 de dezembro de 2022.

Emitido no dia **06/09/2023** às **11:54:54** (data e hora de Brasília).

Página: **1/2**



REPÚBLICA FEDERATIVA DO BRASIL

CADASTRO NACIONAL DA PESSOA JURÍDICA

NÚMERO DE INSCRIÇÃO 08.784.976/0002-95 FILIAL	COMPROVANTE DE INSCRIÇÃO E DE SITUAÇÃO CADASTRAL	DATA DE ABERTURA 26/07/2021
--	---	---------------------------------------

NOME EMPRESARIAL SEVENTEC COMERCIO LTDA

CÓDIGO E DESCRIÇÃO DAS ATIVIDADES ECONÔMICAS SECUNDÁRIAS 47.55-5-03 - Comercio varejista de artigos de cama, mesa e banho 47.57-1-00 - Comércio varejista especializado de peças e acessórios para aparelhos eletroeletrônicos para uso doméstico, exceto informática e comunicação 47.61-0-03 - Comércio varejista de artigos de papelaria 47.63-6-03 - Comércio varejista de bicicletas e triciclos; peças e acessórios 47.89-0-07 - Comércio varejista de equipamentos para escritório 77.11-0-00 - Locação de automóveis sem condutor 77.33-1-00 - Aluguel de máquinas e equipamentos para escritórios 95.11-8-00 - Reparação e manutenção de computadores e de equipamentos periféricos
--

CÓDIGO E DESCRIÇÃO DA NATUREZA JURÍDICA 206-2 - Sociedade Empresária Limitada

LOGRADOURO R ATALYDES MOREIRA DE SOUZA	NÚMERO 1472	COMPLEMENTO SALA 20
--	-----------------------	-------------------------------

CEP 29.168-055	BAIRRO/DISTRITO CIVIT I	MUNICÍPIO SERRA	UF ES
--------------------------	-----------------------------------	---------------------------	-----------------

ENDEREÇO ELETRÔNICO SEVENTEC@TERRA.COM.BR	TELEFONE (31) 3771-1653/ (31) 3176-2013
---	---

ENTE FEDERATIVO RESPONSÁVEL (EFR) *****
--

SITUAÇÃO CADASTRAL ATIVA	DATA DA SITUAÇÃO CADASTRAL 26/07/2021
------------------------------------	---

MOTIVO DE SITUAÇÃO CADASTRAL

SITUAÇÃO ESPECIAL *****	DATA DA SITUAÇÃO ESPECIAL *****
----------------------------	------------------------------------

Aprovado pela Instrução Normativa RFB nº 2.119, de 06 de dezembro de 2022.

Emitido no dia **06/09/2023** às **11:54:54** (data e hora de Brasília).

Página: **2/2**

Consulta Quadro de Sócios e Administradores - QSA

CNPJ:	08.784.976/0001-04
NOME EMPRESARIAL:	SEVENTEC COMERCIO LTDA
CAPITAL SOCIAL:	R\$400.000,00 (Quatrocentos mil reais)

O Quadro de Sócios e Administradores(QSA) constante da base de dados do Cadastro Nacional da Pessoa Jurídica (CNPJ) é o seguinte:

Nome/Nome Empresarial:	LUCAS VINICIUS GOMES FIGUEIREDO
Qualificação:	49-Sócio-Administrador

Para informações relativas à participação no QSA, acessar o e-CAC com certificado digital ou comparecer a uma unidade da RFB.

Emitido no dia **06/09/2023** às **11:56** (data e hora de Brasília).



MINISTÉRIO DA FAZENDA
Secretaria da Receita Federal do Brasil
Procuradoria-Geral da Fazenda Nacional

**CERTIDÃO POSITIVA COM EFEITOS DE NEGATIVA DE DÉBITOS RELATIVOS AOS TRIBUTOS
FEDERAIS E À DÍVIDA ATIVA DA UNIÃO**

Nome: SEVENTEC COMERCIO LTDA
CNPJ: 08.784.976/0001-04

Ressalvado o direito de a Fazenda Nacional cobrar e inscrever quaisquer dívidas de responsabilidade do sujeito passivo acima identificado que vierem a ser apuradas, é certificado que:

1. constam débitos administrados pela Secretaria da Receita Federal do Brasil (RFB) com exigibilidade suspensa nos termos do art. 151 da Lei nº 5.172, de 25 de outubro de 1966 - Código Tributário Nacional (CTN), ou objeto de decisão judicial que determina sua desconsideração para fins de certificação da regularidade fiscal, ou ainda não vencidos; e
2. não constam inscrições em Dívida Ativa da União (DAU) na Procuradoria-Geral da Fazenda Nacional (PGFN).

Conforme disposto nos arts. 205 e 206 do CTN, este documento tem os mesmos efeitos da certidão negativa.

Esta certidão é válida para o estabelecimento matriz e suas filiais e, no caso de ente federativo, para todos os órgãos e fundos públicos da administração direta a ele vinculados. Refere-se à situação do sujeito passivo no âmbito da RFB e da PGFN e abrange inclusive as contribuições sociais previstas nas alíneas 'a' a 'd' do parágrafo único do art. 11 da Lei nº 8.212, de 24 de julho de 1991.

A aceitação desta certidão está condicionada à verificação de sua autenticidade na Internet, nos endereços <<http://rfb.gov.br>> ou <<http://www.pgfn.gov.br>>.

Certidão emitida gratuitamente com base na Portaria Conjunta RFB/PGFN nº 1.751, de 2/10/2014.
Emitida às 13:24:52 do dia 06/09/2023 <hora e data de Brasília>.
Válida até 04/03/2024.

Código de controle da certidão: **E0D3.D268.06A1.2B0B**
Qualquer rasura ou emenda invalidará este documento.



MINISTÉRIO DA FAZENDA
Secretaria da Receita Federal do Brasil
Procuradoria-Geral da Fazenda Nacional

**CERTIDÃO NEGATIVA DE DÉBITOS RELATIVOS AOS TRIBUTOS FEDERAIS E À DÍVIDA
ATIVA DA UNIÃO**

Nome: LUCAS VINICIUS GOMES FIGUEIREDO
CPF: 091.943.036-81

Ressalvado o direito de a Fazenda Nacional cobrar e inscrever quaisquer dívidas de responsabilidade do sujeito passivo acima identificado que vierem a ser apuradas, é certificado que não constam pendências em seu nome, relativas a créditos tributários administrados pela Secretaria da Receita Federal do Brasil (RFB) e a inscrições em Dívida Ativa da União (DAU) junto à Procuradoria-Geral da Fazenda Nacional (PGFN).

Esta certidão se refere à situação do sujeito passivo no âmbito da RFB e da PGFN e abrange inclusive as contribuições sociais previstas nas alíneas 'a' a 'd' do parágrafo único do art. 11 da Lei nº 8.212, de 24 de julho de 1991.

A aceitação desta certidão está condicionada à verificação de sua autenticidade na Internet, nos endereços <<http://rfb.gov.br>> ou <<http://www.pgfn.gov.br>>.

Certidão emitida gratuitamente com base na Portaria Conjunta RFB/PGFN nº 1.751, de 2/10/2014.
Emitida às 13:25:48 do dia 06/09/2023 <hora e data de Brasília>.
Válida até 04/03/2024.

Código de controle da certidão: **3C0A.BCC5.7B4D.3D98**
Qualquer rasura ou emenda invalidará este documento.



ESTADO DO ESPÍRITO SANTO
SECRETARIA DE ESTADO DA FAZENDA

Certidão Negativa de Débitos para com a Fazenda Pública Estadual - MOD. 2

Certidão N° 20230000938693

Identificação do Requerente: CNPJ N° 08.784.976/0002-95

Certificamos que, até a presente data, não existe débito contra o portador do Cadastro de Pessoa Jurídica acima especificado, ficando ressalvada à Fazenda Pública Estadual o direito de cobrar quaisquer dívidas que venham a ser apuradas.

Certidão emitida via Sistema Eletrônico de Processamento de Dados, nos termos do Regulamento do ICMS/ES, aprovado pelo Decreto n° 1.090-R, de 25 de outubro de 2002.

Certidão emitida em **06/09/2023**, válida até **05/12/2023**.

A autenticidade deste documento poderá ser confirmada via internet por meio do endereço **www.sefaz.es.gov.br** ou em qualquer Agência da Receita Estadual.

Vitória, 06/09/2023.

Autenticação eletrônica: **0020.8E38.5FA0.BD4F**





ESTADO DO ESPÍRITO SANTO
SECRETARIA DE ESTADO DA FAZENDA

Certidão Negativa de Débitos para com a Fazenda Pública Estadual - MOD. 2

Certidão N° 20230000938706

Identificação do Requerente: CPF N° 091.943.036-81

Certificamos que, até a presente data, não existe débito contra o portador do Cadastro de Pessoa Física acima especificado, ficando ressalvada à Fazenda Pública Estadual o direito de cobrar quaisquer dívidas que venham a ser apuradas.

Certidão emitida via Sistema Eletrônico de Processamento de Dados, nos termos do Regulamento do ICMS/ES, aprovado pelo Decreto n° 1.090-R, de 25 de outubro de 2002.

Certidão emitida em **06/09/2023**, válida até **05/12/2023**.

A autenticidade deste documento poderá ser confirmada via internet por meio do endereço **www.sefaz.es.gov.br** ou em qualquer Agência da Receita Estadual.

Vitória, 06/09/2023.

Autenticação eletrônica: **0013.0538.5FA0.BE0B**





PREFEITURA DA SERRA
SECRETARIA MUNICIPAL DA FAZENDA

29176-439 - RUA MAESTRO ANTONIO CICERO, 111 CACAROCA Serra ES

CERTIDÃO NEGATIVA DE DÉBITOS

Número 11700723/2023

Data Geração: **04/08/2023**

Data Validade: 04/10/2023

Certificamos que não constam em nome do sujeito passivo identificado, nesta data, débitos com a Fazenda Pública Municipal, ressalvando o direito do município de cobrar quaisquer débitos que vierem a ser conhecidos e apurados após a expedição desta certidão.

Identificação

Crc **8467597**

Contribuinte **SEVENTEC COMERCIO LTDA**

CNPJ / CPF **08.784.976/0002-95**

IE / RG **083793828**

Endereco **29168-055 - RUA ATALYDES MOREIRA DE SOUZA, 1472 SALA 20**

Bairro **CIVIT I** Cidade: Serra Estado: ES

Data Emissão: 06/09/2023

Tanto a veracidade da informação quanto a manutenção da condição de não devedor poderá ser verificada na seguinte página da Internet:

<http://www.serra.es.gov.br>

Número: 11700723/2023

Inscrição: 8467597

ATENÇÃO: Qualquer rasura ou emenda **INVALIDARÁ** este documento.

Certidão Emitida Gratuitamente

[Voltar](#)[Imprimir](#)

Certificado de Regularidade do FGTS - CRF

Inscrição: 08.784.976/0002-95
Razão Social: SEVENTEC TECNOLOGIA E INFORMATICA LTDA
Endereço: RUA ATALYDES MOREIRA DE SOUZA / CIVIT I / SERRA / ES / 29168-055

A Caixa Econômica Federal, no uso da atribuição que lhe confere o Art. 7, da Lei 8.036, de 11 de maio de 1990, certifica que, nesta data, a empresa acima identificada encontra-se em situação regular perante o Fundo de Garantia do Tempo de Serviço - FGTS.

O presente Certificado não servirá de prova contra cobrança de quaisquer débitos referentes a contribuições e/ou encargos devidos, decorrentes das obrigações com o FGTS.

Validade: 03/09/2023 a 02/10/2023

Certificação Número: 2023090300410335526520

Informação obtida em 05/09/2023 10:45:18

A utilização deste Certificado para os fins previstos em Lei esta condicionada a verificação de autenticidade no site da Caixa:
www.caixa.gov.br



PODER JUDICIÁRIO
JUSTIÇA DO TRABALHO

CERTIDÃO NEGATIVA DE DÉBITOS TRABALHISTAS

Nome: SEVENTEC COMERCIO LTDA (MATRIZ E FILIAIS)

CNPJ: 08.784.976/0002-95

Certidão nº: 49428202/2023

Expedição: 18/09/2023, às 08:48:58

Validade: 16/03/2024 - 180 (cento e oitenta) dias, contados da data de sua expedição.

Certifica-se que **SEVENTEC COMERCIO LTDA (MATRIZ E FILIAIS)**, inscrito(a) no CNPJ sob o nº **08.784.976/0002-95**, **NÃO CONSTA** como inadimplente no Banco Nacional de Devedores Trabalhistas.

Certidão emitida com base nos arts. 642-A e 883-A da Consolidação das Leis do Trabalho, acrescentados pelas Leis ns.º 12.440/2011 e 13.467/2017, e no Ato 01/2022 da CGJT, de 21 de janeiro de 2022. Os dados constantes desta Certidão são de responsabilidade dos Tribunais do Trabalho.

No caso de pessoa jurídica, a Certidão atesta a empresa em relação a todos os seus estabelecimentos, agências ou filiais.

A aceitação desta certidão condiciona-se à verificação de sua autenticidade no portal do Tribunal Superior do Trabalho na Internet (<http://www.tst.jus.br>).

Certidão emitida gratuitamente.

INFORMAÇÃO IMPORTANTE

Do Banco Nacional de Devedores Trabalhistas constam os dados necessários à identificação das pessoas naturais e jurídicas inadimplentes perante a Justiça do Trabalho quanto às obrigações estabelecidas em sentença condenatória transitada em julgado ou em acordos judiciais trabalhistas, inclusive no concernente aos recolhimentos previdenciários, a honorários, a custas, a emolumentos ou a recolhimentos determinados em lei; ou decorrentes de execução de acordos firmados perante o Ministério Público do Trabalho, Comissão de Conciliação Prévia ou demais títulos que, por disposição legal, contiver força executiva.



PODER JUDICIÁRIO
JUSTIÇA DO TRABALHO

CERTIDÃO NEGATIVA DE DÉBITOS TRABALHISTAS

Nome: LUCAS VINICIUS GOMES FIGUEIREDO

CPF: 091.943.036-81

Certidão n°: 46654545/2023

Expedição: 06/09/2023, às 13:11:46

Validade: 04/03/2024 - 180 (cento e oitenta) dias, contados da data de sua expedição.

Certifica-se que **LUCAS VINICIUS GOMES FIGUEIREDO**, inscrito(a) no CPF sob o n° **091.943.036-81**, **NÃO CONSTA** como inadimplente no Banco Nacional de Devedores Trabalhistas.

Certidão emitida com base nos arts. 642-A e 883-A da Consolidação das Leis do Trabalho, acrescentados pelas Leis ns.º 12.440/2011 e 13.467/2017, e no Ato 01/2022 da CGJT, de 21 de janeiro de 2022. Os dados constantes desta Certidão são de responsabilidade dos Tribunais do Trabalho.

No caso de pessoa jurídica, a Certidão atesta a empresa em relação a todos os seus estabelecimentos, agências ou filiais.

A aceitação desta certidão condiciona-se à verificação de sua autenticidade no portal do Tribunal Superior do Trabalho na Internet (<http://www.tst.jus.br>).

Certidão emitida gratuitamente.

INFORMAÇÃO IMPORTANTE

Do Banco Nacional de Devedores Trabalhistas constam os dados necessários à identificação das pessoas naturais e jurídicas inadimplentes perante a Justiça do Trabalho quanto às obrigações estabelecidas em sentença condenatória transitada em julgado ou em acordos judiciais trabalhistas, inclusive no concernente aos recolhimentos previdenciários, a honorários, a custas, a emolumentos ou a recolhimentos determinados em lei; ou decorrentes de execução de acordos firmados perante o Ministério Público do Trabalho, Comissão de Conciliação Prévia ou demais títulos que, por disposição legal, contiver força executiva.



MINISTÉRIO DO TRABALHO E EMPREGO
SECRETARIA DE INSPEÇÃO DO TRABALHO
COORDENAÇÃO-GERAL DE RECURSOS

CERTIDÃO DE DÉBITOS TRABALHISTAS
NEGATIVA

EMPREGADOR: SEVENTEC COMERCIO LTDA

INSCRIÇÃO: 08.784.976/0002-95

DATA E HORA DA EMISSÃO: 06/09/2023, às 12:17:40, conforme horário oficial de Brasília

CERTIFICA-SE, de acordo com as informações registradas no sistema de Controle de Processos de Multas e Recursos que, nesta data, NÃO CONSTAM débitos decorrentes de autuações em face do empregador acima identificado.

1. Esta certidão abrange todos os estabelecimentos do empregador.
2. A presente certidão não modifica a situação do empregador que conste do cadastro previsto na Portaria Interministerial MTE/SDH n° 2, de 12 de maio de 2011, que disciplina o Cadastro de Empregadores que tenham submetido trabalhadores a condições análogas a de escravo.
3. Conforme artigo 103, § 2º da Portaria MTP n° 667/2021, a certidão ora instituída refletirá sempre a última situação ocorrida em cadastros administrativos pelo emitente, de modo que, havendo processos enviados à Procuradoria da Fazenda Nacional - PFN, quanto a estes, poderá ser obtida certidão específica perante aquele órgão, visando a demonstrar a situação atualizada dos mesmos.
4. Expedida com base na Portaria MTP n° 667, de 8 de novembro de 2021. Emitida gratuitamente.



Dados para conferência da autenticidade desta certidão:

Endereço: <https://eprocessos.sit.trabalho.gov.br/Certidao/Validar>

Código: KG9M46G8ZA

A autenticidade também pode ser verificada a partir do QR Code ao lado.



MINISTÉRIO DO TRABALHO E EMPREGO
SECRETARIA DE INSPEÇÃO DO TRABALHO
COORDENAÇÃO-GERAL DE RECURSOS

CERTIDÃO DE DÉBITOS TRABALHISTAS
NEGATIVA

EMPREGADOR: LUCAS VINICIUS GOMES FIGUEIREDO

INSCRIÇÃO: 091.943.036-81

DATA E HORA DA EMISSÃO: 06/09/2023, às 13:09:31, conforme horário oficial de Brasília

CERTIFICA-SE, de acordo com as informações registradas no sistema de Controle de Processos de Multas e Recursos que, nesta data, **NÃO CONSTAM** débitos decorrentes de autuações em face do empregador acima identificado.

1. Esta certidão abrange todos os estabelecimentos do empregador.
2. A presente certidão não modifica a situação do empregador que conste do cadastro previsto na Portaria Interministerial MTE/SDH n° 2, de 12 de maio de 2011, que disciplina o Cadastro de Empregadores que tenham submetido trabalhadores a condições análogas a de escravo.
3. Conforme artigo 103, § 2º da Portaria MTP n° 667/2021, a certidão ora instituída refletirá sempre a última situação ocorrida em cadastros administrativos pelo emitente, de modo que, havendo processos enviados à Procuradoria da Fazenda Nacional - PFN, quanto a estes, poderá ser obtida certidão específica perante aquele órgão, visando a demonstrar a situação atualizada dos mesmos.
4. Expedida com base na Portaria MTP n° 667, de 8 de novembro de 2021. Emitida gratuitamente.



Dados para conferência da autenticidade desta certidão:

Endereço: <https://eprocesso.sit.trabalho.gov.br/Certidao/Validar>

Código: ZGHS4M98MU

A autenticidade também pode ser verificada a partir do QR Code ao lado.

**Poder Judiciário Federal**

Tribunal Regional do Trabalho da 17ª Região

Código de verificação: 22.883.077.809**CERTIDÃO ELETRÔNICA DE AÇÕES TRABALHISTAS**

Certifica-se, conforme pesquisa no Sistema de Processo Eletrônico da Justiça do Trabalho (PJe) no Tribunal Regional do Trabalho da 17ª Região, que até a presente data **NÃO CONSTAM** ações trabalhistas neste Tribunal Regional, em tramitação ou arquivadas provisoriamente, ajuizadas em face da pessoa jurídica, de direito público ou privado, identificada pelos dados fornecidos pelo solicitante e de sua inteira responsabilidade.

Raiz do CNPJ pesquisado: 08.784.976

Certifica-se, conforme pesquisa no Banco Nacional de Devedores Trabalhistas (BNDT), que foi emitida no Tribunal Superior do Trabalho (TST) uma certidão de débitos trabalhistas **NEGATIVA**, identificada pelo nº 46655209/2023 e pelo CNPJ 08.784.976/0001-04, cuja a íntegra está disponível em: <http://www.tst.jus.br/certidao>

Observações:

1. Esta certidão não contempla processos físicos, nem processos arquivados definitivamente, nem processos de classes que não estejam discriminadas a seguir.
2. Esta certidão contempla o polo passivo somente nas seguintes ações no 1º grau: ação civil coletiva (ACC), ação civil pública cível (ACPCiv), ação de cumprimento (ACum), ação trabalhista - rito ordinário (AOrd), ação trabalhista - rito sumaríssimo (ATSum), ação trabalhista - rito sumário (alçada) (ATAlc), execução de certidão de crédito judicial (ExCCJ), execução de termo de ajuste de conduta (ExTAC), execução de termo de conciliação de ccp (ExCCP), execução de título extrajudicial (ExTiEx), execução fiscal (ExFis), monitoria (Monito), petição cível (PetCiv), tutela antecipada antecedente (TutAntAnt), tutela cautelar antecedente (TutCautAnt)
3. Esta certidão contempla o polo passivo somente nas seguintes ações no 2º grau: ação rescisória (AR), cautelar inominada (Caulnom), dissídio coletivo (DC), habeas data cível (HDCiv), mandado de segurança cível (MSCiv), pedido de revisão do valor da causa (PRVC), suspensão de liminar ou antecipação de tutela (SLAT), tutela antecipada antecedente (TutAntAnt), tutela cautelar antecedente (TutCautAnt)
4. Esta pesquisa foi realizada a partir da raiz do CNPJ informado pelo solicitante.
5. Para verificar a autenticidade desta certidão, acesse: <https://pje-hml-aws.trt17.jus.br/certidoes/>

Certidão emitida em 06/09/2023 às 13:13

**Poder Judiciário Federal**

Tribunal Regional do Trabalho da 17ª Região

Código de verificação: 22.883.299.565**CERTIDÃO ELETRÔNICA DE AÇÕES TRABALHISTAS**

Certifica-se, conforme pesquisa no Sistema de Processo Eletrônico da Justiça do Trabalho (PJe) no Tribunal Regional do Trabalho da 17ª Região, que até a presente data **NÃO CONSTAM** ações trabalhistas neste Tribunal Regional, em tramitação ou arquivadas provisoriamente, ajuizadas em face da pessoa física identificada pelos dados fornecidos pelo solicitante e de sua inteira responsabilidade.

CPF pesquisado: 091.943.036-81

Certifica-se, conforme pesquisa no Banco Nacional de Devedores Trabalhistas (BNDDT), que foi emitida no Tribunal Superior do Trabalho (TST) uma certidão de débitos trabalhistas **NEGATIVA**, identificada pelo nº 46655697/2023 e pelo CPF 091.943.036-81, cuja a íntegra está disponível em: <http://www.tst.jus.br/certidao>

Observações:

1. Esta certidão não contempla processos físicos, nem processos arquivados definitivamente, nem processos de classes que não estejam discriminadas a seguir.
2. Esta certidão contempla o polo passivo somente nas seguintes ações no 1º grau: ação civil coletiva (ACC), ação civil pública cível (ACPCiv), ação de cumprimento (ACum), ação trabalhista - rito ordinário (ATOrd), ação trabalhista - rito sumaríssimo (ATSum), ação trabalhista - rito sumário (alçada) (ATAlc), execução de certidão de crédito judicial (ExCCJ), execução de termo de ajuste de conduta (ExTAC), execução de termo de conciliação de ccp (ExCCP), execução de título extrajudicial (ExTiEx), execução fiscal (ExFis), monitoria (Monito), petição cível (PetCiv), tutela antecipada antecedente (TutAntAnt), tutela cautelar antecedente (TutCautAnt)
3. Esta certidão contempla o polo passivo somente nas seguintes ações no 2º grau: ação rescisória (AR), cautelar inominada (Caulnom), dissídio coletivo (DC), habeas data cível (HDCiv), mandado de segurança cível (MSCiv), pedido de revisão do valor da causa (PRVC), suspensão de liminar ou antecipação de tutela (SLAT), tutela antecipada antecedente (TutAntAnt), tutela cautelar antecedente (TutCautAnt)
4. Esta pesquisa foi realizada a partir do CPF informado pelo solicitante.
5. Para verificar a autenticidade desta certidão, acesse: <https://pje-hml-aws.trt17.jus.br/certidoes/>

Certidão emitida em 06/09/2023 às 13:14



MINISTÉRIO DO TRABALHO E PREVIDÊNCIA

SUBSECRETARIA DE INSPEÇÃO DO TRABALHO

CERTIDÃO

EMPREGADOR: SEVENTEC COMERCIO LTDA

CNPJ: 08.784.976/0002-95

DATA E HORA DA EMISSÃO: 06/09/2023, às 13h16

Conforme os registros administrativos da Relação Anual de Informações Sociais (RAIS) e do Cadastro Geral de Empregados e Desempregados (CAGED), recebidos e processados até o momento da emissão desta certidão, certifica-se que o empregador acima identificado **está desobrigado da cota legal para pessoas com deficiência ou beneficiários reabilitados da Previdência Social, prevista no art. 93 da Lei nº 8.213 de 1991.**

Última competência processada do CAGED: 08/2023

Última competência processada da RAIS: 2021

1. Esta certidão reflete tão somente os dados constantes dos registros administrativos da RAIS e do CAGED. Esses dados são declarados pelo próprio empregador, não havendo validação por parte da Subsecretaria de Inspeção do Trabalho.
2. Esta certidão não abrange autos de infração e decisões judiciais relativos à obrigação de preencher vagas com pessoas com deficiência ou beneficiários reabilitados da Previdência Social, conforme art. 93 da Lei nº 8.213 de 1991.
3. Esta certidão abrange todos os estabelecimentos do empregador.
4. A autenticidade desta certidão poderá ser confirmada no endereço <http://cdcit.mte.gov.br/inter/cdcit/verifica.seam> utilizando o código **5NRIiu8**.



SINTEGRA/ICMS
Consulta Pública ao Cadastro
Estado do Espírito Santo



Cadastro atualizado até: 06/09/2023

IDENTIFICAÇÃO - PESSOA JURÍDICA

CNPJ: 08.784.976/0002-95 **Inscrição Estadual:** 083.793.82-8
Razão Social : SEVENTEC COMERCIO LTDA

ENDERECO

Logradouro: RUA ATALYDES MOREIRA DE SOUZA
Número: 1472 **Complemento:** SALA 20
Bairro: CIVIT I
Município: SERRA **UF:** ES
CEP: 29168055 **Telefone:**

INFORMAÇÕES COMPLEMENTARES

Atividade Econômica: COMERCIO ATACADISTA DE EQUIPAMENTOS DE INFORMATICA
 COMERCIO POR ATACADO DE CAMINHOS NOVOS E USADOS.
 COMERCIO ATACADISTA DE ARTIGOS DE CAMA, MESA E BANHO.
 COMERCIO ATACADISTA DE ARTIGOS DE ARMARINHO.
 COMERCIO ATACADISTA DE ARTIGOS DE ESCRITORIO E DE PAPELARIA.
 COMERCIO ATACADISTA DE APARELHOS ELETRONICOS DE USO PESSOAL E DOMESTI
 COMERCIO ATACADISTA DE SUPRIMENTOS PARA INFORMATICA
 COM ATACAD DE COMPONENTES ELETRONICOS E EQUIP DE TELEFONIA E COMUNICA
 COMERCIO POR ATACADO DE AUTOMOVEIS,CAMIONETAS E UTILIT NOVOS E USADOS
 COM ATACAD MAQUINAS,APARELHOS/EQUIP USO AGROPECUARIO,PARTES E PECAS

Data de Inicio de Atividade: 27/07/2021

Situação Cadastral Vigente: HABILITADO

Data desta Situação Cadastral: 27/07/2021

Regime de Apuração: ORDINÁRIO

A Inscrição Estadual (IE) com situação cadastral vigente **HABILITADO** indica que a empresa está **APTA** a realizar operações como contribuinte do ICMS.

Já a IE com situação cadastral **NÃO HABILITADA** indica que a empresa **NÃO** está **APTA** a realizar operações como contribuinte do ICMS, caso mantenha entre as suas atividades pelo menos um CNAE cuja inscrição estadual seja obrigatória. Caso a empresa não pertença a um CNAE cuja inscrição seja obrigatória e o CNPJ esteja ATIVO (consultar o site da Receita Federal do Brasil – <http://www.receita.fazenda.gov.br>), a empresa poderá ser destinatária de mercadorias, bens e serviços **como CONSUMIDOR FINAL**. Neste caso, o número da Inscrição Estadual NÃO deverá constar em documentos que acobertem operações tributáveis pelo ICMS.

A lista dos CNAEs obrigados à Inscrição Estadual está disponível no endereço:

ftp://ftp.sefaz.es.gov.br/CNAE-F/cnaes_obrigadas_a_inscricao.pdf

OBSERVAÇÃO: Os dados acima são baseados em informações fornecidas pelo contribuinte, estando sujeitos a posterior confirmação pelo Fisco.

Data da Consulta: 06/09/2023

VOLTAR

© Copyright 2003/2023 **Secretaria de Estado da Fazenda do Espírito Santo**
Av. João Batista Parra . nº600 . Ed. Aureliano Hoffman . Enseada do Suá . Vitória-ES
CEP: 29050-375 . CNPJ: 27.080.571/0001-30



PREFEITURA DA SERRA

Secretaria Municipal da Fazenda
Departamento de Administração Tributária
www.serra.es.gov.br

ALVARÁ DE LICENÇA PARA FUNCIONAMENTO Nº 9635/2022

Expedição	27/12/2022	Validade	22/12/2023
Inscr Municipal	4729528		
Nome	SEVENTEC TECNOLOGIA E INFORMATICA LTDA		
CNPJ/CPF	08.784.976/0002-95	Inscr. Estadual	083793828
Endereço	RUA ATALYDES MOREIRA DE SOUZA, 1472 SALA 20;		
Bairro	CIVIT I		
Cidade	Serra	Estado	ES

Alvará de Licença para Funcionamento expedido conforme Lei nº 3833/2011 - CTMS autorizando a exercer as atividades neste discriminadas, nos limites territoriais deste Município.

Informações Complementares

- 1 - A validade deste alvará está condicionada ao cumprimento dos requisitos previstos no §2º do Art. 1º do Decreto nº 6877/2015 c/c Lei 4398/2015, bem como, à validade dos documentos apresentados no ato da solicitação.
- 2 - Independente do prazo de validade deste documento, o pagamento das Taxas de Poder de Polícia, dar-se-á anualmente.
- 3 - Este alvará perderá a validade, automaticamente, caso ocorra alteração na localização, atividades ou situação da inscrição municipal da empresa, devendo ser observado o disposto no art. 19 c/c art. 3º do Decreto 6877/2015.

Atividades Autorizadas

CNAE(S) LICENCIADA(S)

4789-0/07	Comércio varejista de equipamentos para escritório
4755-5/03	Comercio varejista de artigos de cama, mesa e banho
4755-5/02	Comercio varejista de artigos de armarinho
4761-0/03	Comércio varejista de artigos de papelaria
4757-1/00	Comércio varejista especializado de peças e acessórios para aparelhos eletroeletrônicos para uso
4752-1/00	Comércio varejista especializado de equipamentos de telefonia e comunicação
4753-9/00	Comércio varejista especializado de eletrodomésticos e equipamentos de áudio e vídeo
4751-2/01	Comércio varejista especializado de equipamentos e suprimento de informática
4649-4/02	Comércio atacadista de aparelhos eletrônicos de uso pessoal e doméstico
4641-9/03	Comércio atacadista de artigos de armarinho
4641-9/02	Comércio atacadista de artigos de cama, mesa e banho
4652-4/00	Comércio atacadista de componentes eletrônicos e equipamentos de telefonia e comunicação
4651-6/02	Comércio atacadista de suprimentos para informática
4647-8/01	Comércio atacadista de artigos de escritório e de papelaria
4651-6/01	Comércio atacadista de equipamentos de informática

Horário de Funcionamento



PREFEITURA DA SERRA

Secretaria Municipal da Fazenda
Departamento de Administração Tributária
www.serra.es.gov.br

ALVARÁ DE LICENÇA PARA FUNCIONAMENTO Nº 9635/2022

Expedição	27/12/2022	Validade	22/12/2023
Inscr Municipal	4729528		
Nome	SEVENTEC TECNOLOGIA E INFORMATICA LTDA		
CNPJ/CPF	08.784.976/0002-95	Inscr. Estadual	083793828
Endereço	RUA ATALYDES MOREIRA DE SOUZA, 1472 SALA 20;		
Bairro	CIVIT I		
Cidade	Serra	Estado	ES

A veracidade da informação poderá ser verificada na seguinte página da Internet: www.serra.es.gov.br

Número: 110258/2022

Inscrição: 4729528

Data Emissão: 27/12/2022 22:18:34

Obs: ESTE ALVARÁ DEVE SER COLOCADO NO ESTABELECIMENTO EM LUGAR BEM VISÍVEL.

Identificação Alvará para uso da Prefeitura: 110258





PREFEITURA DA SERRA
SECRETARIA DA FAZENDA

Comprovante de inscrição Municipal e de situação cadastral

CPF/CNPJ 08.784.976/0002-95	Inscrição Municipal 4729528	Data de Cadastro no Município 26/07/2022	Data de Abertura 26/07/2021	
Nome Empresarial SEVENTEC TECNOLOGIA E INFORMATICA LTDA				
Título do Estabelecimento (Nome Fantasia)				
Tipo de Empresa DEMAIS				
Endereço RUA ATALYDES MOREIRA DE SOUZA, 1472 SALA 20;			CEP 29168-055	
Bairro CIVIT I	Cidade Serra		U.F ES	
Endereço Eletrônico		Telefone		
Situação Cadastral Ativo	Simplex Nacional NÃO	Tipo ISS Sem ISS		
Tipo do Alvará LicençaFuncionamento	Título	Data da emissão 27/12/2022	Data de Validade 22/12/2023	Situação do Alvará Ativo
Socios				
CRC 8467599 8467598	Nome ALINE FRANCO DOS SANTOS LUCAS VINICIUS GOMES FIGUEIREDO			
Código e descrição da atividade econômica principal 4651-6/01 - Comércio atacadista de equipamentos de informática				
Código e Descrição das Atividades Econômicas Secundárias 4789-0/07 - Comércio varejista de equipamentos para escritório 4755-5/03 - Comercio varejista de artigos de cama, mesa e banho 4755-5/02 - Comercio varejista de artigos de armarinho 4761-0/03 - Comércio varejista de artigos de papelaria 4757-1/00 - Comércio varejista especializado de peças e acessórios para aparelhos eletroeletrônicos para uso doméstico, exceto informática e comunicação 4752-1/00 - Comércio varejista especializado de equipamentos de telefonia e comunicação 4753-9/00 - Comércio varejista especializado de eletrodomésticos e equipamentos de áudio e vídeo 4751-2/01 - Comércio varejista especializado de equipamentos e suprimento de informática 4649-4/02 - Comércio atacadista de aparelhos eletrônicos de uso pessoal e doméstico 4641-9/03 - Comércio atacadista de artigos de armarinho 4641-9/02 - Comércio atacadista de artigos de cama, mesa e banho 4652-4/00 - Comércio atacadista de componentes eletrônicos e equipamentos de telefonia e comunicação 4651-6/02 - Comércio atacadista de suprimentos para informática 4647-8/01 - Comércio atacadista de artigos de escritório e de papelaria				



PODER JUDICIÁRIO
 TRIBUNAL DE JUSTIÇA DO ESTADO DO ESPÍRITO SANTO
 R. Des. Homero Mafra, 60 Enseada do Suá, Vitória - ES | CEP: 29.050-275 | Tel: (27) 3334-2000.

CERTIDÃO NEGATIVA DE PRIMEIRA INSTÂNCIA NATUREZA DE RECUPERAÇÃO JUDICIAL E EXTRAJUDICIAL (FALÊNCIA E CONCORDATA)

Dados da Certidão

Razão Social: SEVENTEC COMERCIO LTDA

CNPJ: 08.784.976/0002-95

Data de Expedição: 06/09/2023 13:19:44

Validade: 30 DIAS

Nº da Certidão: * 2022186010 *

-- ENDEREÇO --

Município: - NÃO INFORMADO -

Bairro: - NÃO INFORMADO -

Logradouro: - NÃO INFORMADO -

Número: - NÃO INFORMADO -

Complemento: - NÃO INFORMADO -

CEP: - NÃO INFORMADO -

-- CONTATO --

Email: - NÃO INFORMADO -

Telefone Fixo: - NÃO INFORMADO -

Telefone Celular: - NÃO INFORMADO -

CERTIFICA que, consultando a base de dados do Sistema de Gerenciamento de Processos do Poder Judiciário do Estado do Espírito Santo (E-Jud, SIEP, PROJUDI e PJe) até a presente data e hora, **NADA CONSTA** contra o solicitante .

Observações

- a. Certidão expedida gratuitamente através da Internet;
- b. Os dados do(a) solicitante acima informados são de sua responsabilidade, devendo a titularidade ser conferida pelo interessado e/ou destinatário;
- c. O prazo de validade desta certidão é de 30 (trinta) dias, contados da data da expedição, conforme disposto no art. 467 do Código de Normas da Corregedoria Geral da Justiça. Após essa data será necessária a emissão de uma nova certidão;
- d. A autenticidade desta certidão poderá ser confirmada na página do Tribunal de Justiça do Estado do Espírito Santo - www.tjes.jus.br -, utilizando o número da certidão acima identificado;
- e. Em relação as comarcas da entrância especial (Vitória/Vila Velha/Cariacica/Serra/Viana), as ações de: execução fiscal estadual, falência e recuperação judicial, e auditoria militar, tramitam, apenas, no juízo de Vitória;
- f. As ações de natureza cível abrangem inclusive aquelas que tramitam nas varas de Órfãos e Sucessões (Tutela, Curatela, Interdição,...), Juizado Especial Cível, Juizado Especial da Fazenda Pública, Execução Fiscal e Execução Patrimonial (observado o item e);
- g. As ações de natureza criminal abrangem, dentre outras: as de auditoria militar e de juizados especiais criminais;
- h. As matérias atinentes as varas de família e infância e juventude são objeto de certidão específica;
- i. A base de dados do sistema de gerenciamento processual (1ª INSTÂNCIA: eJUD, SIEP, PROJUDI, PJe-1G; 2ª INSTÂNCIA: Sistema de Segunda Instância, PJe-2G) contém o registro de todos os processos distribuídos no Judiciário do Estado do Espírito Santo, com exceção do SEEU;
- j. A certidão negativa referente ao Sistema Eletrônico de Execução Unificado – SEEU deverá ser requerida ao Cartório do Ofício de Distribuidor da Comarca, conforme Ato Normativo Conjunto nº. 009/2021.



PODER JUDICIÁRIO
 TRIBUNAL DE JUSTIÇA DO ESTADO DO ESPÍRITO SANTO
 R. Des. Homero Mafra, 60 Enseada do Suá, Vitória - ES | CEP: 29.050-275 | Tel: (27) 3334-2000.

CERTIDÃO NEGATIVA DE PRIMEIRA INSTÂNCIA NATUREZA DE RECUPERAÇÃO JUDICIAL E EXTRAJUDICIAL (FALÊNCIA E CONCORDATA)

Dados da Certidão

Nome:	LUCAS VINICIUS GOMES FIGUEIREDO		
Data de Nascimento:	- NÃO INFORMADO -	CPF:	091.943.036-81
Nome do Pai:	- NÃO INFORMADO -	Nome da Mãe:	- NÃO INFORMADO -
Data de Expedição:	06/09/2023 13:20:36	Validade:	30 DIAS
Nº da Certidão:	* 2022186016 *	Estado Civil:	- NÃO INFORMADO -
Nacionalidade:	- NÃO INFORMADA -	RG com órgão expedidor:	- NÃO INFORMADO -
Título de Eleitor:	- NÃO INFORMADA -	Carteira Profissional:	- NÃO INFORMADO -
Profissão:	- NÃO INFORMADA -		
-- ENDEREÇO --			
Município:	- NÃO INFORMADO -	Bairro:	- NÃO INFORMADO -
Logradouro:	- NÃO INFORMADO -	Número:	- NÃO INFORMADO -
Complemento:	- NÃO INFORMADO -	CEP:	- NÃO INFORMADO -
-- CONTATO --			
Email:	- NÃO INFORMADO -	Telefone Fixo:	- NÃO INFORMADO -
		Telefone Celular:	- NÃO INFORMADO -

CERTIFICA que, consultando a base de dados do Sistema de Gerenciamento de Processos do Poder Judiciário do Estado do Espírito Santo (E-Jud, SIEP, PROJUDI e PJe) até a presente data e hora, **NADA CONSTA** contra o solicitante .

Observações

- a. Certidão expedida gratuitamente através da Internet;
- b. Os dados do(a) solicitante acima informados são de sua responsabilidade, devendo a titularidade ser conferida pelo interessado e/ou destinatário;
- c. O prazo de validade desta certidão é de 30 (trinta) dias, contados da data da expedição, conforme disposto no art. 467 do Código de Normas da Corregedoria Geral da Justiça. Após essa data será necessária a emissão de uma nova certidão;
- d. A autenticidade desta certidão poderá ser confirmada na página do Tribunal de Justiça do Estado do Espírito Santo - www.tjes.jus.br -, utilizando o número da certidão acima identificado;
- e. Em relação as comarcas da entrância especial (Vitória/Vila Velha/Cariacica/Serra/Viana), as ações de: execução fiscal estadual, falência e recuperação judicial, e auditoria militar, tramitam, apenas, no juízo de Vitória;
- f. As ações de natureza cível abrangem inclusive aquelas que tramitam nas varas de Órfãos e Sucessões (Tutela, Curatela, Interdição,...), Juizado Especial Cível, Juizado Especial da Fazenda Pública, Execução Fiscal e Execução Patrimonial (observado o item e);
- g. As ações de natureza criminal abrangem, dentre outras: as de auditoria militar e de juizados especiais criminais;
- h. As matérias atinentes as varas de família e infância e juventude são objeto de certidão específica;
- i. A base de dados do sistema de gerenciamento processual (1ª INSTÂNCIA: eJUD, SIEP, PROJUDI, PJe-1G; 2ª INSTÂNCIA: Sistema de Segunda Instância, PJe-2G) contém o registro de todos os processos distribuídos no Judiciário do Estado do Espírito Santo, com exceção do SEEU;
- j. A certidão negativa referente ao Sistema Eletrônico de Execução Unificado – SEEU deverá ser requerida ao Cartório do Ofício de Distribuidor da Comarca, conforme Ato Normativo Conjunto nº. 009/2021.



CERTIDÃO NEGATIVA DE DISTRIBUIÇÃO (AÇÕES DE FALÊNCIAS E RECUPERAÇÕES JUDICIAIS) 1ª e 2ª Instâncias

CERTIFICAMOS que, após consulta aos registros eletrônicos de distribuição de ações de falências e recuperações judiciais disponíveis até 06/09/2023, **NADA CONSTA** contra o nome por extenso e CPF/CNPJ de:

SEVENTEC TECNOLOGIA E INFORMATICA LTDA
08.784.976/0002-95

OBSERVAÇÕES:

- Os dados de identificação são de responsabilidade do solicitante da certidão, devendo a titularidade ser conferida pelo interessado e pelo destinatário.
- A certidão será emitida de acordo com as informações inseridas no banco de dados. Em caso de exibição de processos com dados desatualizados, o interessado deverá requerer a atualização junto ao juízo ou órgão julgador.
- A certidão será negativa quando não for possível a individualização dos processos por carência de dados do Poder Judiciário. (artigo 8º, § 2º da Resolução 121/CNJ).
- A certidão cível contempla ações cíveis, execuções fiscais, execuções e insolvências civis, falências, recuperações judiciais, recuperações extrajudiciais, inventários, interdições, tutelas e curatelas. A certidão criminal compreende os processos criminais, os processos criminais militares e as execuções penais. Demais informações sobre o conteúdo das certidões, consultar em www.tjdft.jus.br, no menu Serviços, Certidões, Certidão Nada Consta, Tipos de Certidão.
- A certidão cível atende ao disposto no inciso II do artigo 31 da Lei 8.666/1993.
- Medida prevista no artigo 26 do Código Penal, sentença não transitada em julgado.

A autenticidade deverá ser confirmada no site do TJDFT (www.tjdft.jus.br), no menu Serviços, Certidões, Certidão Nada Consta, Validar Certidão - autenticar, informando-se o número do selo digital de segurança impresso.

Emitida gratuitamente pela internet em: 06/09/2023

Selo digital de segurança: **2023.CTD.DGXS.IIRJ.W5MW.X09F.O0KC**

*** VÁLIDA POR 30 (TRINTA) DIAS ***



CERTIDÃO NEGATIVA DE DISTRIBUIÇÃO (AÇÕES DE FALÊNCIAS E RECUPERAÇÕES JUDICIAIS) 1ª e 2ª Instâncias

CERTIFICAMOS que, após consulta aos registros eletrônicos de distribuição de ações de falências e recuperações judiciais disponíveis até 06/09/2023, **NADA CONSTA** contra o nome por extenso e CPF/CNPJ de:

LUCAS VINICIUS GOMES FIGUEIREDO

091.943.036-81

OBSERVAÇÕES:

- Os dados de identificação são de responsabilidade do solicitante da certidão, devendo a titularidade ser conferida pelo interessado e pelo destinatário.
- A certidão será emitida de acordo com as informações inseridas no banco de dados. Em caso de exibição de processos com dados desatualizados, o interessado deverá requerer a atualização junto ao juízo ou órgão julgador.
- A certidão será negativa quando não for possível a individualização dos processos por carência de dados do Poder Judiciário. (artigo 8o, § 2o da Resolução 121/CNJ).
- A certidão cível contempla ações cíveis, execuções fiscais, execuções e insolvências civis, falências, recuperações judiciais, recuperações extrajudiciais, inventários, interdições, tutelas e curatelas. A certidão criminal compreende os processos criminais, os processos criminais militares e as execuções penais. Demais informações sobre o conteúdo das certidões, consultar em www.tjdft.jus.br, no menu Serviços, Certidões, Certidão Nada Consta, Tipos de Certidão.
- A certidão cível atende ao disposto no inciso II do artigo 31 da Lei 8.666/1993.
- Medida prevista no artigo 26 do Código Penal, sentença não transitada em julgado.

A autenticidade deverá ser confirmada no site do TJDFT (www.tjdft.jus.br), no menu Serviços, Certidões, Certidão Nada Consta, Validar Certidão - autenticar, informando-se o número do selo digital de segurança impresso.

Emitida gratuitamente pela internet em: 06/09/2023

Selo digital de segurança: **2023.CTD.W8HI.LNFS.N9Y3.0FUO.X53P**

*** VÁLIDA POR 30 (TRINTA) DIAS ***

[Voltar](#)[Imprimir Página](#)

PODER JUDICIÁRIO DO ESPÍRITO SANTO

CORREGEDORIA GERAL DA JUSTIÇA

CERTIDÃO

A Corregedoria-Geral da Justiça **Certifica** que, a Comarca da Capital é constituída pelos Juízos de Vitória, Vila Velha, Serra, Cariacica e Viana, todos de Entrância Especial. Na Comarca da Capital existem 07 (sete) cartórios de Protesto de Títulos e Letras, assim distribuídos: 01 (um) em Vitória, 02 (dois) em Vila Velha, sendo da 1ª. Zona, e 01 (um) da 2ª. Zona, 01 (um) em Cariacica, 02 (dois) na Serra, sendo 01 (um) da 1ª. Zona, e 01 (um) da 2ª. Zona, 01 (um) em Viana, **Certifica**, outrossim, que no Juízo de Vitória, existem duas Contadorias e de acordo com a Resolução nº **008/2000**, publicada no Diário da Justiça de **24/01/2000**, **estão afetos à 1ª Contadoria**, os feitos de competências das Varas Cíveis, da Vara de Órfãos e Sucessões, da Varas de Família, das Varas Criminais, das Varas dos Juizados Especiais Cíveis e Criminais, e **estão afetos à 2ª Contadoria**, os feitos da competência das Varas da Fazenda Pública Estadual, da Vara da Fazenda Pública Estadual Privativa das Execuções Fiscais, da Vara da Fazenda Pública Municipal, da Vara dos Registros Públicos, da Vara do Meio Ambiente, da Vara do Consumidor, da Vara de Acidentes do Trabalho e da Vara de Falência e Concordata. **Certifica**, ainda, que a referida Vara especializada em **Falência e Concordata** é competente para processar e julgar os feitos dos Juízos de Vitória, Vila Velha, Serra, Cariacica e Viana. **Certifica**, finalmente, que nos demais Juízos da Comarca da Capital, existem 04 (quatro) Cartórios do Contador, Partidor, Distribuidor e Depositário Público, assim discriminados: **01 (um) em Vila Velha, 01 (um) em Cariacica, 01 (um) na Serra, 01 (um) em Viana.**

Emitido às **09:59:45** do dia **08/09/2023**.Válido até **08/10/2023**.

A veracidade das informações contidas neste documento eletrônico deverá ser verificada no site **<http://www.cgj.es.gov.br>** .

Termo de Abertura

Dados da empresa					
Nome Empresarial:					
SEVENTEC TECNOLOGIA E INFORMATICA LTDA - EPP					
NIRE:	3120781710-9	CNPJ:	08.784.976/0001-04	NIRE Anterior:	
Nome Anterior:					
Município:	SETE LAGOAS			UF:	MINAS GERAIS
Inscrição Estadual:	0010640950027	Inscrição Municipal:	03521069		
Data do ato constitutivo em Junta Comercial:	16/04/2007				

Dados do Livro			
Finalidade:	DIARIO		
Número de ordem:	26	Quantidade de páginas:	317
Data Encerramento do Exercício	31/12/2021	Data Assinatura:	14/03/2022

Assinante(s)			
CPF	Nome	Função	CRC
687.891.736-00	IRINEU SOUSA CORDEIRO	Contador	MG44801
091.943.036-81	LUCAS VINICIUS GOMES FIGUEIREDO	Administrador	





Ministério da Economia
Secretaria de Governo Digital
Departamento Nacional de Registro Empresarial e Integração
Secretaria de Estado de Fazenda de Minas Gerais

Nº DO PROTOCOLO (Uso da Junta Comercial)

NIRE (da sede ou filial, quando a sede for em outra UF)

31207817109

Código da Natureza Jurídica

2062

Nº de Matrícula do Agente Auxiliar do Comércio

1 - REQUERIMENTO

ILMO(A). SR.(A) PRESIDENTE DA Junta Comercial do Estado de Minas Gerais

Nome: SEVENTEC TECNOLOGIA E INFORMATICA LTDA - EPP
(da Empresa ou do Agente Auxiliar do Comércio)

Nº FCN/REMP



MGE2200301460

requer a V.Sª o deferimento do seguinte ato:

Nº DE VIAS	CÓDIGO DO ATO	CÓDIGO DO EVENTO	QTDE	DESCRIÇÃO DO ATO / EVENTO
1	223			BALANCO

SETE LAGOAS

Local

5 ABRIL 2022

Data

Representante Legal da Empresa / Agente Auxiliar do Comércio:

Nome: _____

Assinatura: _____

Telefone de Contato: _____

2 - USO DA JUNTA COMERCIAL

DECISÃO SINGULAR

DECISÃO COLEGIADA

Nome(s) Empresarial(ais) igual(ais) ou semelhante(s):

SIM

SIM

Processo em Ordem À decisão

_____/_____/_____
Data

NÃO

_____/_____/_____
Data

Responsável

NÃO

_____/_____/_____
Data

Responsável

Responsável

DECISÃO SINGULAR

Processo em exigência. (Vide despacho em folha anexa)

Processo deferido. Publique-se e archive-se.

Processo indeferido. Publique-se.

2ª Exigência

3ª Exigência

4ª Exigência

5ª Exigência

_____/_____/_____
Data

Responsável

DECISÃO COLEGIADA

Processo em exigência. (Vide despacho em folha anexa)

Processo deferido. Publique-se e archive-se.

Processo indeferido. Publique-se.

2ª Exigência

3ª Exigência

4ª Exigência

5ª Exigência

_____/_____/_____
Data

Vogal

Vogal

Vogal

Presidente da _____ Turma

OBSERVAÇÕES

Junta Comercial do Estado de Minas Gerais

Certifico o registro sob o nº 9301937 em 18/04/2022 da Empresa SEVENTEC TECNOLOGIA E INFORMATICA LTDA - EPP, Nire 31207817109 e protocolo 221895434 - 14/04/2022. Autenticação: 1C71B97DF51050F1403CAE7F0765B9C1BE3FD99. Marinely de Paula Bomfim - Secretária-Geral. Para validar este documento, acesse <http://www.jucemg.mg.gov.br> e informe nº do protocolo 22/189.543-4 e o código de segurança Dc3f Esta cópia foi autenticada digitalmente e assinada em 18/04/2022 por Marinely de Paula Bomfim Secretária-Geral.

MARINELY DE PAULA BOMFIM
SECRETÁRIA GERAL



JUNTA COMERCIAL DO ESTADO DE MINAS GERAIS

Registro Digital

Capa de Processo

Identificação do Processo		
Número do Protocolo	Número do Processo Módulo Integrador	Data
22/189.543-4	MGE2200301460	14/04/2022

Identificação do(s) Assinante(s)	
CPF	Nome
091.943.036-81	LUCAS VINICIUS GOMES FIGUEIREDO

Junta Comercial do Estado de Minas Gerais



Descrição	Classificação	Exercício Atual
Ativo	1	**3.840.968,25D
Ativo Circulante	11	**3.792.873,46D
Disponível	111	****675.501,48D
Disponível - Matriz	1.111	****643.988,65D
Caixa	111.101	****616.483,00D
Caixa Moeda Nacional (35)	111.101.001	616.483,00D
Bancos	111.102	*****27.505,65D
Caixa Econômica Federal (93)	111.102.001	36,90D
Banco do Brasil (81)	111.102.004	27.468,75D
Disponível - Filial 01	1.112	*****31.512,83D
Bancos	111.202	****31.306,72D
Banco do Brasil (5830)	111.202.001	31.305,72D
Banco Bradesco (5873)	111.202.005	1,00D
Aplicações Financeiras	111.203	*****206,11D
Aplicação Financeira Banco Bradesco (5874)	111.203.002	206,11D
Cientes	112	**1.918.557,19D
Cientes - Matriz	1.121	****758.808,66D
Cientes Nacionais	112.101	****758.808,66D
Duplicatas a Receber (100)	112.101.001	758.808,66D
Cientes - Filial 01	1.122	**1.159.748,53D
Cientes Nacionais	112.201	**1.159.748,53D
Duplicatas a Receber - Filial (5000)	112.201.001	1.159.748,53D
Outros Créditos	113	****156.394,13D
Titulos a Receber	1.131	*****2.170,00D
Titulos a Receber - Matriz	113.101	*****2.170,00D
Emprestimos a Receber de Terceiros (2319)	113.101.001	2.170,00D
Adiantamento a Terceiros	1.132	****154.224,13D
Adiantamento a Fornecedores - Matriz	113.201	****154.224,13D
Adiantamento a Fornecedor (133)	113.201.001	111.533,81D
Consórcio (1830)	113.201.004	42.690,32D
Investimentos Financeiros	114	*****480,00D
Investimentos Financeiros	1.141	*****480,00D
Investimentos Financeiros - Matriz	114.101	*****480,00D

Sete Lagoas(MG), 05 de Abril de 2022

Declaramos sob as penas da lei que as informações aqui contidas são verdadeiras e nos responsabilizamos por elas

LUCAS VINICIUS GOMES FIGUEIREDO

Administrador

CPF: 091.943.036-81

RG: MG-10.581.168 Orgão: SSP

Expedição:

IRINEU SOUSA CORDEIRO

CONTADOR

CPF: 687.891.736-00 CRC: MG 44.801

RG: 4639032 Orgão: SSPMG

Expedição: 21/01/1986

ALINE FRANCO DOS SANTOS

SÓCIA

CPF: 103.483.416-95

RG: MG-12.477.450 Orgão: SSP

Expedição:

Junta Comercial do Estado de Minas Gerais

Certifico o registro sob o nº 9301937 em 18/04/2022 da Empresa SEVENTEC TECNOLOGIA E INFORMATICA LTDA - EPP, Nire 31207817109 e protocolo 221895434 - 14/04/2022. Autenticação: 1C71B97DF51050F1403CAE7F0765B9C1BE3FD99. Marinely de Paula Bomfim - Secretária-Geral. Para validar este documento, acesse <http://www.jucemg.mg.gov.br> e informe nº do protocolo 22/189.543-4 e o código de segurança Dc3f Esta cópia foi autenticada digitalmente e assinada em 18/04/2022 por Marinely de Paula Bomfim Secretária-Geral.



MARINELY DE PAULA BOMFIM
SECRETARIA GERAL

Descrição	Classificação	Exercício Atual
Titulos de Capitalização (103)	114.101.004	480,00D
Estoques	115	**1.041.940,66D
Mercadoria para Revenda	1.152	**1.041.940,66D
Mercadoria para Revenda - Matriz	115.201	****262.008,92D
Mercadoria para Revenda (281)	115.201.007	262.008,92D
Mercadoria para Revenda - Filial 01	115.202	****779.931,74D
Mercadoria para Revenda (4123)	115.202.002	779.931,74D
Ativo Não Circulante	12	****48.094,79D
Ativo Imobilizado	123	****45.049,09D
Bens em Operação	1.231	****133.466,59D
Bens em Operação - Matriz	123.101	****133.466,59D
Móveis e Utensílios Com. (434)	123.101.002	9.688,30D
Máquinas, Equipamentos e Ferramentas (448)	123.101.004	4.973,69D
Veículos (455)	123.101.005	104.068,96D
Computadores e Periféricos (456)	123.101.006	11.235,64D
Bicicletas (3036)	123.101.026	3.500,00D
Depreciação, Amortização e Exaustão	1.232	****88.417,50C
Depreciação, Amortização e Exaustão - Matriz	123.201	****88.417,50C
Deprec. Computadores e Periféricos (523)	123.201.002	6.669,83C
Deprec. Móveis e Utensílios (474)	123.201.004	5.342,14C
Deprec. Veículos (519)	123.201.005	71.072,49C
Deprec. máquinas e equipamentos (490)	123.201.011	2.742,30C
Deprec. Bicicleta (3973)	123.201.020	2.590,74C
Intangível	124	*****3.045,70D
Intangível em Operação	1.241	*****4.809,00D
Intangível em Operação - Matriz	124.101	*****4.809,00D
Software (Direito de Uso) (3974)	124.101.006	4.809,00D
Amortização Acumulada	1.242	*****1.763,30C
Amortização Acumulada - Matriz	124.201	*****1.763,30C
Intangível Amortização (3894)	124.201.001	1.763,30C

Sete Lagoas(MG), 05 de Abril de 2022

Declaramos sob as penas da lei que as informações aqui contidas são verdadeiras e nos responsabilizamos por elas

LUCAS VINICIUS GOMES FIGUEIREDO

Administrador

CPF: 091.943.036-81

RG: MG-10.581.168 Orgão: SSP

Expedição:

IRINEU SOUSA CORDEIRO

CONTADOR

CPF: 687.891.736-00 CRC: MG 44.801

RG: 4639032 Orgão: SSPMG

Expedição: 21/01/1986

ALINE FRANCO DOS SANTOS

SÓCIA

CPF: 103.483.416-95

RG: MG-12.477.450 Orgão: SSP

Expedição:

Junta Comercial do Estado de Minas Gerais

Certifico o registro sob o nº 9301937 em 18/04/2022 da Empresa SEVENTEC TECNOLOGIA E INFORMATICA LTDA - EPP, Nire 31207817109 e protocolo 221895434 - 14/04/2022. Autenticação: 1C71B97DF51050F1403CAE7F0765B9C1BE3FD99. Marinely de Paula Bomfim - Secretária-Geral. Para validar este documento, acesse <http://www.jucemg.mg.gov.br> e informe nº do protocolo 22/189.543-4 e o código de segurança Dc3f Esta cópia foi autenticada digitalmente e assinada em 18/04/2022 por Marinely de Paula Bomfim Secretária-Geral.

MARINELY DE PAULA BOMFIM
SECRETÁRIA GERAL

Descrição	Classificação	Exercício Atual
Passivo	2	**3.840.968,25C
Passivo Circulante	21	**2.137.035,59C
Salários e Encargos Sociais	211	*****2.831,02C
Salários e Encargos Sociais	2.111	*****2.831,02C
Salários e Encargos Sociais - Matriz	211.101	*****2.831,02C
Folha a Pagar (819)	211.101.001	1.106,32C
Pró-Labore a Pagar (826)	211.101.002	979,00C
INSS a Recolher s/ Salar. e Pró-Labore (833)	211.101.003	424,56C
FGTS a Recolher (840)	211.101.005	143,71C
Contribuição Sindical a Recolher (847)	211.101.006	177,43C
Fornecedores	212	**1.006.702,68C
Fornecedores Nacionais	2.121	**1.006.702,68C
Fornecedores Nacionais - Matriz	212.101	*****958.233,95C
Duplicatas a Pagar (2125)	212.101.001	958.233,95C
Fornecedores Nacionais - Filial 01	212.102	*****48.468,73C
Duplicatas a Pagar (2126)	212.102.001	48.468,73C
Impostos	213	*****97.829,43C
Obrigações Fiscais	2.131	*****97.829,43C
Obrigações Fiscais - Matriz	213.101	*****97.829,43C
ICMS a Recolher (735)	213.101.001	14.381,45C
ISS a Recolher (784)	213.101.007	44,10C
Simplex a Recolher (1852)	213.101.012	82.867,19C
ICMS Substituição Tributária a Recolher (1871)	213.101.013	536,69C
Empréstimos e Financiamentos	214	****908.844,10C
Saldo Descoberto	2.141	*****76.088,97C
Saldo Descoberto - Matriz	214.101	*****76.088,97C
Banco Bradesco (635)	214.101.005	76.088,97C
Empréstimos	2.142	****832.755,13C
Empréstimos - Matriz	214.201	****832.755,13C
Empréstimos de sócios (893)	214.201.001	182.106,50C
Banco do Brasil - BB GIRO (1542)	214.201.006	122.535,73C
Empréstimos a Pagar (3083)	214.201.017	8.350,84C
Banco Bradesco (3088)	214.201.022	519.762,06C

Sete Lagoas(MG), 05 de Abril de 2022

Declaramos sob as penas da lei que as informações aqui contidas são verdadeiras e nos responsabilizamos por elas

LUCAS VINICIUS GOMES FIGUEIREDO

Administrador

CPF: 091.943.036-81

RG: MG-10.581.168 Orgão: SSP

Expedição:

IRINEU SOUSA CORDEIRO

CONTADOR

CPF: 687.891.736-00 CRC: MG 44.801

RG: 4639032 Orgão: SSPMG

Expedição: 21/01/1986

ALINE FRANCO DOS SANTOS

SÓCIA

CPF: 103.483.416-95

RG: MG-12.477.450 Orgão: SSP

Expedição:

Junta Comercial do Estado de Minas Gerais

Certifico o registro sob o nº 9301937 em 18/04/2022 da Empresa SEVENTEC TECNOLOGIA E INFORMATICA LTDA - EPP, Nire 31207817109 e protocolo 221895434 - 14/04/2022. Autenticação: 1C71B97DF51050F1403CAE7F0765B9C1BE3FD99. Marinely de Paula Bomfim - Secretária-Geral. Para validar este documento, acesse <http://www.jucemg.mg.gov.br> e informe nº do protocolo 22/189.543-4 e o código de segurança Dc3f Esta cópia foi autenticada digitalmente e assinada em 18/04/2022 por Marinely de Paula Bomfim Secretária-Geral.

MARINELY DE PAULA BOMFIM
SECRETÁRIA GERAL

Descrição	Classificação	Exercício Atual
Outras Obrigações	216	****119.472,97C
Outras Obrigações	2.161	****119.472,97C
Outras Obrigações - Matriz	216.101	****119.472,97C
Lucros a Pagar (6140)	216.101.026	119.472,97C
Provisões	217	*****1.355,39C
Provisões Trabalhistas e Previdenciárias	2.171	*****1.355,39C
Provisões Trab. e Previdenciárias - Matriz	217.101	*****1.355,39C
Férias (924)	217.101.004	1.255,06C
Provisão de FGTS s/Férias (2221)	217.101.005	100,33C
Passivo Não Circulante	22	*****41.987,18C
Outras Obrigações Fiscais	221	*****41.987,18C
Outras Obrigações Fiscais	2.211	*****41.987,18C
Outras Obrigações Fiscais - Matriz	221.101	*****41.987,18C
Parcelamento Simples Nacional (3315)	221.101.001	41.987,18C
Patrimônio Líquido	23	**1.661.945,48C
Patrimônio Líquido dos Sócios	231	**1.661.945,48C
Capital Social	2.311	****400.000,00C
Capital Subscrito - Matriz	231.101	****400.000,00C
Capital Social (950)	231.101.004	400.000,00C
Lucros ou Prejuízos Acumulados	2.316	**1.261.945,48C
Lucros ou Prejuízos	231.601	**1.262.444,72C
Lucro do Exercício (1037)	231.601.001	870.665,70C
Lucros Acumulados (1029)	231.601.003	486.353,08C
Lucros Distribuidos aos Sócios (-) (1452)	231.601.005	94.574,06D
Ajuste de Exercício Anterior	231.602	*****499,24D
Ajuste de Exercício Anterior (1040)	231.602.001	499,24D

Sete Lagoas(MG), 05 de Abril de 2022

Declaramos sob as penas da lei que as informações aqui contidas são verdadeiras e nos responsabilizamos por elas

LUCAS VINICIUS GOMES FIGUEIREDO

Administrador

CPF: 091.943.036-81

RG: MG-10.581.168 Orgão: SSP

Expedição:

IRINEU SOUSA CORDEIRO

CONTADOR

CPF: 687.891.736-00 CRC: MG 44.801

RG: 4639032 Orgão: SSPMG

Expedição: 21/01/1986

ALINE FRANCO DOS SANTOS

SÓCIA

CPF: 103.483.416-95

RG: MG-12.477.450 Orgão: SSP

Expedição:

Balço Patrimonial em 31/12/2021

IMPORTA O PRESENTE BALANÇO PATRIMONIAL SOMANDO NO ATIVO E NO PASSIVO 3.840.968,25 (TRÊS MILHÕES, OITOCENTOS E QUARENTA MIL, NOVECENTOS E SESSENTA E OITO REAIS E VINTE E CINCO CENTAVOS) DE ACORDO COM A DOCUMENTAÇÃO QUE NOS FOI APRESENTADA.

Sete Lagoas(MG), 05 de Abril de 2022

Declaramos sob as penas da lei que as informações aqui contidas são verdadeiras e nos responsabilizamos por elas

LUCAS VINICIUS GOMES FIGUEIREDO

Administrador

CPF: 091.943.036-81

RG: MG-10.581.168 Orgão: SSP

Expedição:

IRINEU SOUSA CORDEIRO

CONTADOR

CPF: 687.891.736-00 CRC: MG 44.801

RG: 4639032 Orgão: SSPMG

Expedição: 21/01/1986

ALINE FRANCO DOS SANTOS

SÓCIA

CPF: 103.483.416-95

RG: MG-12.477.450 Orgão: SSP

Expedição:

Descrição	Classificação	Exercício Atual
Receita Operacional Líquida		
Receita Operacional Líquida - Matriz		
Receita Bruta de Vendas/Prod./Serviços - Matriz		
Receita Bruta de Venda de Mercadoria		
Mercado Nacional		
Revenda de Mercadorias a Vista	311101001	15.700,00C
Revenda de Mercadorias a Prazo	311101002	3.693.815,74C
=Mercado Nacional		**3.709.515,74C
=Receita Bruta de Venda de Mercadoria		**3.709.515,74C
Receita Bruta de Serviços		
Serviços Prestados		
Serviços Prestados a Prazo	311301002	2.170,00C
=Serviços Prestados		*****2.170,00C
=Receita Bruta de Serviços		*****2.170,00C
=Receita Bruta de Vendas/Prod./Serviços - Matriz		**3.711.685,74C
Deduções da Receita Bruta - Matriz		
Dedução de Receita Bruta		
Vendas Canceladas e Devoluções		
Devolução de Vendas	312101001	137.444,83D
=Vendas Canceladas e Devoluções		****137.444,83D
Impostos		
Simplex	312103005	441.798,21D
ISS	312103006	54,90D
=Impostos		****441.853,11D
=Dedução de Receita Bruta		****579.297,94D
=Deduções da Receita Bruta - Matriz		****579.297,94D
=T o t a l - Receita Operacional Líquida - Matriz		**3.132.387,80C

Receita Operacional Líquida - Filial 01
 Receita Bruta de Vendas/Prod./Serviços - Filial 01
 Receita Bruta de Venda de Mercadorias
 Mercado Nacional

Sete Lagoas(MG), 05 de Abril de 2022

Declaramos sob as penas da lei que as informações aqui contidas são verdadeiras e nos responsabilizamos por elas

LUCAS VINICIUS GOMES FIGUEIREDO
 Administrador
 CPF: 091.943.036-81
 RG: MG-10.581.168 Orgão: SSP
 Expedição:

IRINEU SOUSA CORDEIRO
 CONTADOR
 CPF: 687.891.736-00 CRC: MG 44.801
 RG: 4639032 Orgão: SSPMG
 Expedição: 21/01/1986

ALINE FRANCO DOS SANTOS
 SÓCIA
 CPF: 103.483.416-95
 RG: MG-12.477.450 Orgão: SSP
 Expedição:

Revenda de Mercadorias a Vista	321101001	110.960,86C
Revenda de Mercadorias a Prazo	321101002	1.636.760,25C
=Mercado Nacional		**1.747.721,11C
=Receita Bruta de Venda de Mercadorias		**1.747.721,11C
=Receita Bruta de Vendas/Prod./Serviços - Filial 01		**1.747.721,11C
=T o t a l - Receita Operacional Líquida - Filial 01		**1.747.721,11C
=T o t a l - Receita Operacional Líquida		**4.880.108,91C
Custos e Despesas		
Custos e Despesas - Matriz		
Custos		
Custos das Mercadorias e Produtos Vendidos		
Custos e Mercadorias Vendidas		
C.M.V.	411101001	2.936.677,24D
=Custos e Mercadorias Vendidas		**2.936.677,24D
=Custos das Mercadorias e Produtos Vendidos		**2.936.677,24D
Custos Indiretos		
Custos com entregas		
Fretes na entrega	411403001	87.453,82D
=Custos com entregas		*****87.453,82D
Material manutenção e reparo		
Manutenção de Veículos	411407003	4.440,28D
Manutenção de Instalações	411407004	13.508,95D
Manutenção de Maquinas e Equipamentos	411407005	1.620,00D
=Material manutenção e reparo		*****19.569,23D
Depreciação/Amortização		
Depreciação de bens	411409001	12.890,76D
Amorti. Software (Direito de Uso)	411409002	961,80D
=Depreciação/Amortização		*****13.852,56D
=Custos Indiretos		****120.875,61D

Sete Lagoas(MG), 05 de Abril de 2022

Declaramos sob as penas da lei que as informações aqui contidas são verdadeiras e nos responsabilizamos por elas

LUCAS VINICIUS GOMES FIGUEIREDO
Administrador
CPF: 091.943.036-81
RG: MG-10.581.168 Orgão: SSP
Expedição:

IRINEU SOUSA CORDEIRO
CONTADOR
CPF: 687.891.736-00 CRC: MG 44.801
RG: 4639032 Orgão: SSPMG
Expedição: 21/01/1986

ALINE FRANCO DOS SANTOS
SÓCIA
CPF: 103.483.416-95
RG: MG-12.477.450 Orgão: SSP
Expedição:

=Custos		**3.057.552,85D
Despesas Operacionais		
Despesas Administrativas		
Mão de Obra Administrativa		
Salários e Ordenados	412201002	13.173,60D
Férias Normais	412201008	1.463,77D
13º Salário	412201009	598,80D
FGTS	412201012	1.266,71D
=Mão de Obra Administrativa		*****16.502,88D
Utilidades e Serviços		
Água, luz e telefone	412203001	12.346,70D
Despesas Postais e Cartorios	412203004	4.798,81D
=Utilidades e Serviços		*****17.145,51D
Despesas Gerais		
Manut. de Rede e Informática	412205003	3.374,05D
Consultoria e Assessoria	412205004	11.233,57D
Lanches e Alimentação	412205007	76,98D
Bens de Pequeno Valor	412205008	7.089,48D
Material de Escritório	412205010	3.386,54D
Seguros	412205012	7.676,12D
Propaganda e Publicidade	412205013	1.850,00D
Honorários Contábeis	412205020	16.681,45D
Manutenção de Veículos	412205023	1.606,51D
Certificação Digital	412205026	170,00D
Assistência Médica/Social	412205027	1.880,00D
Manutenção de Sistemas	412205028	5.375,10D
Despesas com Hospedagem e Internet	412205029	1.364,63D
Combustível e Lubrificantes	412205031	20.855,35D
Brindes	412205032	678,95D
Serviços de Monitoramento e Segurança	412205038	336,87D
Retiradas Pró-Labore	412205043	12.100,00D
Inss s/Pro Labore	412205044	121,00D
Despesas Bancárias	412205048	4.090,15D
Manutenção de Maquinas e Equipamentos	412205049	62.634,00D
Embalagens	412205059	96,00D
=Despesas Gerais		****162.676,75D

Sete Lagoas(MG), 05 de Abril de 2022

Declaramos sob as penas da lei que as informações aqui contidas são verdadeiras e nos responsabilizamos por elas

LUCAS VINICIUS GOMES FIGUEIREDO

Administrador

CPF: 091.943.036-81

RG: MG-10.581.168 Orgão: SSP

Expedição:

IRINEU SOUSA CORDEIRO

CONTADOR

CPF: 687.891.736-00 CRC: MG 44.801

RG: 4639032 Orgão: SSPMG

Expedição: 21/01/1986

ALINE FRANCO DOS SANTOS

SÓCIA

CPF: 103.483.416-95

RG: MG-12.477.450 Orgão: SSP

Expedição:

Junta Comercial do Estado de Minas Gerais

Certifico o registro sob o nº 9301937 em 18/04/2022 da Empresa SEVENTEC TECNOLOGIA E INFORMATICA LTDA - EPP, Nire 31207817109 e protocolo 221895434 - 14/04/2022. Autenticação: 1C71B97DF51050F1403CAE7F0765B9C1BE3FD99. Marinely de Paula Bomfim - Secretária-Geral. Para validar este documento, acesse <http://www.jucemg.mg.gov.br> e informe nº do protocolo 22/189.543-4 e o código de segurança Dc3f Esta cópia foi autenticada digitalmente e assinada em 18/04/2022 por Marinely de Paula Bomfim Secretária-Geral.

MARINELY DE PAULA BOMFIM
SECRETÁRIA GERAL

Tributos e Contribuições		
Taxas Federais	412206001	665,92D
Taxas Municipais	412206002	437,43D
Taxas Estaduais	412206003	4.063,06D
Outras Taxas	412206005	1.715,75D
ICMS Diferença de Alíquota	412206008	3.454,30D
ICMS Substituição Tributária	412206009	32.884,72D
IRRF s/ Aplicação Financeira	412206010	153,08D
IPTU	412206011	32,71D
IRRF Terceiros	412206020	22,98D
=Tributos e Contribuições		*****43.429,95D
=Despesas Administrativas		****239.755,09D
Resultado Financeiro Líquido		
Despesas Financeiras		
Encargos Financeiros	412301001	10,27D
Juros Capital de Giro	412301002	1.913,56D
Despesas financeiras	412301003	1.000,00D
IOF	412301004	1.411,71D
Juros	412301006	570,32D
Multa	412301007	536,75D
Despesas Financeiras de Cartão de Crédito	412301011	91,50D
=Despesas Financeiras		*****5.534,11D
Receita Financeira		
Rendimentos de Aplicação Financeira	412302002	1.133,63C
Receitas Financeiras Diversas	412302004	2.716,00C
=Receita Financeira		*****3.849,63C
=Resultado Financeiro Líquido		*****1.684,48D
Outras Receitas/Despesas Não Operacionais		
Rendas Eventuais		
Bonificação em Mercadoria	412501003	719,08C
=Rendas Eventuais		*****719,08C
Despesas Indedutíveis		
Multas de Trânsito	412504001	273,20D
Despesas indedutíveis	412504005	8.303,50D
Despesas não dedutíveis	412504010	71.331,61D
=Despesas Indedutíveis		*****79.908,31D

Sete Lagoas(MG), 05 de Abril de 2022

Declaramos sob as penas da lei que as informações aqui contidas são verdadeiras e nos responsabilizamos por elas

LUCAS VINICIUS GOMES FIGUEIREDO

Administrador

CPF: 091.943.036-81

RG: MG-10.581.168 Orgão: SSP

Expedição:

IRINEU SOUSA CORDEIRO

CONTADOR

CPF: 687.891.736-00 CRC: MG 44.801

RG: 4639032 Orgão: SSPMG

Expedição: 21/01/1986

ALINE FRANCO DOS SANTOS

SÓCIA

CPF: 103.483.416-95

RG: MG-12.477.450 Orgão: SSP

Expedição:

Junta Comercial do Estado de Minas Gerais

Certifico o registro sob o nº 9301937 em 18/04/2022 da Empresa SEVENTEC TECNOLOGIA E INFORMATICA LTDA - EPP, Nire 31207817109 e protocolo 221895434 - 14/04/2022. Autenticação: 1C71B97DF51050F1403CAE7F0765B9C1BE3FD99. Marinely de Paula Bomfim - Secretária-Geral. Para validar este documento, acesse <http://www.jucemg.mg.gov.br> e informe nº do protocolo 22/189.543-4 e o código de segurança Dc3f Esta cópia foi autenticada digitalmente e assinada em 18/04/2022 por Marinely de Paula Bomfim Secretária-Geral.

MARINELY DE PAULA BOMFIM
SECRETÁRIA GERAL

=Outras Receitas/Despesas Não Operacionais		*****79.189,23D
=Despesas Operacionais		****320.628,80D
=T o t a l - Custos e Despesas - Matriz		**3.378.181,65D
Custos e Despesas - Filial 01		
Custos		
Custos das Mecadorias e Produtos Vendidos		
Custos das Mecadorias Vendidas		
C.M.V	421101001	579.587,72D
=Custos das Mecadorias Vendidas		****579.587,72D
=Custos das Mecadorias e Produtos Vendidos		****579.587,72D
Custos Diretos		
Outros Materiais Diretos - Filial		
Frete e Carretos	421302002	42.805,19D
=Outros Materiais Diretos - Filial		****42.805,19D
=Custos Diretos		****42.805,19D
=Custos		****622.392,91D
Despesas Operacionais		
Despesas Administrativas		
Despesas Gerais da Administração		
Consultoria e Assessoria	422205002	197,80D
Correio	422205024	868,46D
Locação de Maquinas e Equipamentos e Bens Móveis	422205043	7.802,39D
=Despesas Gerais da Administração		*****8.868,65D
=Despesas Administrativas		*****8.868,65D
=Despesas Operacionais		*****8.868,65D
=T o t a l - Custos e Despesas - Filial 01		****631.261,56D
=T o t a l - Custos e Despesas		**4.009.443,21D

RESULTADO DO EXERCÍCIO

RECEITAS----->	4.880.108,91C
DESPESAS + CUSTO----->	4.009.443,21D
LUCRO LÍQUIDO DO EXERCÍCIO:	*****870.665,70

Sete Lagoas(MG), 05 de Abril de 2022

Declaramos sob as penas da lei que as informações aqui contidas são verdadeiras e nos responsabilizamos por elas

LUCAS VINICIUS GOMES FIGUEIREDO
Administrador
CPF: 091.943.036-81
RG: MG-10.581.168 Orgão: SSP
Expedição:

IRINEU SOUSA CORDEIRO
CONTADOR
CPF: 687.891.736-00 CRC: MG 44.801
RG: 4639032 Orgão: SSPMG
Expedição: 21/01/1986

ALINE FRANCO DOS SANTOS
SÓCIA
CPF: 103.483.416-95
RG: MG-12.477.450 Orgão: SSP
Expedição:

Junta Comercial do Estado de Minas Gerais

Certifico o registro sob o nº 9301937 em 18/04/2022 da Empresa SEVENTEC TECNOLOGIA E INFORMATICA LTDA - EPP, Nire 31207817109 e protocolo 221895434 - 14/04/2022. Autenticação: 1C71B97DF51050F1403CAE7F0765B9C1BE3FD99. Marinely de Paula Bomfim - Secretária-Geral. Para validar este documento, acesse <http://www.jucemg.mg.gov.br> e informe nº do protocolo 22/189.543-4 e o código de segurança Dc3f Esta cópia foi autenticada digitalmente e assinada em 18/04/2022 por Marinely de Paula Bomfim Secretária-Geral.

MARINELY DE PAULA BOMFIM
SECRETÁRIA GERAL

IMPORTA A PRESENTE DEMONSTRAÇÃO DE RESULTADO
COM LUCRO DE 870.665,70 (OITOCENTOS E SETENTA MIL,
SEISCENTOS E SESSENTA E CINCO REAIS E SETENTA CENTAVOS) DE
ACORDO COM A DOCUMENTAÇÃO QUE NOS FOI APRESENTADA.

Sete Lagoas(MG), 05 de Abril de 2022

Declaramos sob as penas da lei que as informações aqui contidas são verdadeiras e nos responsabilizamos por elas

LUCAS VINICIUS GOMES FIGUEIREDO

Administrador

CPF: 091.943.036-81

RG: MG-10.581.168 Orgão: SSP

Expedição:

IRINEU SOUSA CORDEIRO

CONTADOR

CPF: 687.891.736-00 CRC: MG 44.801

RG: 4639032 Orgão: SSPMG

Expedição: 21/01/1986

ALINE FRANCO DOS SANTOS

SÓCIA

CPF: 103.483.416-95

RG: MG-12.477.450 Orgão: SSP

Expedição:

1) CONTEXTO OPERACIONAL

A Seventec Tecnologia e Informática Ltda -EPP é uma sociedade empresária limitada, com sede e foro na cidade de Sete Lagoas/MG, tendo como objeto social Comércio Varejista de Equipamentos para Escritório, Informática, Telefonia Móvel e Assistência, Gêneros Alimentícios Confeções, Máquinas e Equipamentos, Ferramentas diversas com início de atividades em 16/04/2007.

2) APRESENTAÇÃO DAS DEMONSTRAÇÕES CONTÁBEIS

As demonstrações contábeis foram elaboradas em consonância com os Princípios Fundamentais de Contabilidade e demais práticas emanadas da legislação societária brasileira.

3) PRINCIPAIS PRÁTICAS CONTÁBEIS

3.1) Caixa, Bancos e Aplicações Financeiras

Estão registrados ao custo de aplicação sendo acrescidos dos rendimentos proporcionais até a data do balanço com saldo de R\$ 206,11, em caixa a empresa apresenta o saldo de R\$ 616.483,00 e em bancos o saldo é de R\$ 58.812,37, totalizando o disponível no balanço no valor de R\$ 675.501,48;

3.2) Direitos e obrigações

Estão demonstrados pelos valores históricos, acrescidos das correspondentes variações monetárias e encargos financeiros, observando o regime de competência;

3.3) Imobilizado

Demonstrado pelo custo de aquisição, deduzido da depreciação acumulada calculada pelo método linear. O valor atual do ativo imobilizado é R\$ 133.466,59.

3.4) Ajuste de avaliação patrimonial

A empresa nunca efetuou ajuste de avaliação patrimonial.

3.5) Investimentos em empresas coligadas e controladas

A empresa não participa do capital social de outras sociedades.

3.6) Impostos Federais

A empresa está no regime do Simples Nacional e contabiliza os encargos tributários pelo regime de competência.

4) EMPRÉSTIMOS, FINANCIAMENTOS E PARCELAMENTOS

A empresa conta com um passivo, relacionado à empréstimos e financiamentos, no valor de R\$ 832.755,13, junto a instituições financeiras nacionais e empréstimos de sócios.

5) Parcelamento

A empresa possui parcelamento do Simples Nacional dividido em 150 parcelas apresentando um saldo devedor no balanço de R\$ 41.987,18.

5) RESPONSABILIDADES E CONTINGÊNCIAS

Não há passivo contingente registrado contabilmente, tendo em vista que os administradores da empresa, escudados em opinião de seus consultores e advogados, não apontam contingências de qualquer natureza.

6) CAPITAL SOCIAL

O capital social é de R\$ 400.000,00, dividido em 100 quotas de R\$ 1,00, totalmente integralizado, apresentando a seguinte composição:

Sócio Administrador: Lucas Vinicius Gomes Figueiredo possui 396.000 quotas totalizando R\$ 396.000,00 representando 99% de participação societária;

Sócia: Aline Franco dos Santos possui 4.000 quotas totalizando R\$ 4.000,00 representando 1% de participação societária;

Em 25/05/21 foi registrado na Jucemg sob o N° 8545584 Nire: 31207817109 alterando o Capital Social ficando conforme acima citado no item 6.

Sete Lagoas(MG), 05 de Abril de 2022

Declaramos sob as penas da lei que as informações aqui contidas são verdadeiras e nos responsabilizamos por elas

LUCAS VINICIUS GOMES FIGUEIREDO

Administrador

CPF: 091.943.036-81

RG: MG-10.581.168 Orgão: SSP

Expedição:

IRINEU SOUSA CORDEIRO

CONTADOR

CPF: 687.891.736-00 CRC: MG 44.801

RG: 4639032 Orgão: SSPMG

Expedição: 21/01/1986

ALINE FRANCO DOS SANTOS

SÓCIA

CPF: 103.483.416-95

RG: MG-12.477.450 Orgão: SSP

Expedição:

Junta Comercial do Estado de Minas Gerais

Certifico o registro sob o nº 9301937 em 18/04/2022 da Empresa SEVENTEC TECNOLOGIA E INFORMATICA LTDA - EPP, Nire 31207817109 e protocolo 221895434 - 14/04/2022. Autenticação: 1C71B97DF51050F1403CAE7F0765B9C1BE3FD99. Marinely de Paula Bomfim - Secretária-Geral. Para validar este documento, acesse <http://www.jucemg.mg.gov.br> e informe nº do protocolo 22/189.543-4 e o código de segurança Dc3f Esta cópia foi autenticada digitalmente e assinada em 18/04/2022 por Marinely de Paula Bomfim Secretária-Geral.

7) Abertura de Filial

Em 26/07/2021 foi constituída a Filial registrada sob o CNPJ Nº 08.784.976/0002-95 tendo como razão social Seventec Tecnologia e Informática Ltda, situada no endereço Rua Atalydes Moreira de Souza, 1472 Sala 20 - Bairro Civit I - Serra(ES) CEP: 29.168-055

8) Patrimônio Líquido

O patrimônio líquido no balanço é de R\$ 1.661.945,48 dividido a seguinte forma:

Capital Social no total de R\$ 400.000,00

Lucros e Prejuízos Acumulados no total de R\$ 1.261.945,48

9) EVENTOS SUBSEQUENTES

Os administradores declaram a inexistência de fatos ocorridos subsequentemente à data de encerramento do exercício que venham a ter efeito relevante sobre a situação patrimonial ou financeira da empresa ou que possam provocar efeitos sobre seus resultados futuros.

Sete Lagoas(MG), 05 de Abril de 2022

Declaramos sob as penas da lei que as informações aqui contidas são verdadeiras e nos responsabilizamos por elas

LUCAS VINICIUS GOMES FIGUEIREDO

Administrador

CPF: 091.943.036-81

RG: MG-10.581.168 Orgão: SSP

Expedição:

IRINEU SOUSA CORDEIRO

CONTADOR

CPF: 687.891.736-00 CRC: MG 44.801

RG: 4639032 Orgão: SSPMG

Expedição: 21/01/1986

ALINE FRANCO DOS SANTOS

SÓCIA

CPF: 103.483.416-95

RG: MG-12.477.450 Orgão: SSP

Expedição:

Índices Financeiros - 2021**Liquidez Corrente**

Ativo Circulante – R\$ 3.792.873,46

Passivo Circulante – R\$ 2.137.035,59

Liquidez Corrente = R\$ 3.792.873,46 / R\$ 2.137.035,59 = R\$ 1,77**Solvência Geral**

Ativo Total - R\$ 3.840.968,25

Passivo Circulante + Exigível à Longo Prazo - R\$ 2.137.035,59 + 41.987,18

Solvência Geral = R\$ 3.840.968,25 / R\$ 2.179.022,77 = R\$ 1,76**Liquidez Geral**

Ativo Circulante + Realizável a Longo Prazo - R\$ 3.792.873,46

Passivo Circulante + Exigível a Longo Prazo - R\$ 2.179.022,77

Liquidez Geral = R\$ 3.792.873,46 / R\$ 2.179.022,77 = R\$ 1,74

Sete Lagoas MG, 05 de Abril de 2022

Declaramos sob as penas da lei que as informações aqui contidas são verdadeiras e nos responsabilizamos por elas

Lucas Vinicius Gomes Figueiredo
ADMINISTRADOR
RG: MG-10.581.168 Orgão: SSP
CPF: 091.943.036-81
Expedição:

Irineu Sousa Cordeiro
CONTADOR – CRC: MG 44801
RG: 4639032 Orgão: SSPMG
CPF: 687.891.736-00
Expedição: 21/01/1986

Aline Franco dos Santos
SÓCIA
CPF: 103.483.416-95
RG: MG-12.477.450 Orgão: SSP
Expedição:



JUNTA COMERCIAL DO ESTADO DE MINAS GERAIS

Registro Digital

Documento Principal

Identificação do Processo		
Número do Protocolo	Número do Processo Módulo Integrador	Data
22/189.543-4	MGE2200301460	14/04/2022

Identificação do(s) Assinante(s)	
CPF	Nome
103.483.416-95	ALINE FRANCO DOS SANTOS
687.891.736-00	IRINEU SOUSA CORDEIRO
091.943.036-81	LUCAS VINICIUS GOMES FIGUEIREDO

Junta Comercial do Estado de Minas Gerais



Página 1 de 1

Junta Comercial do Estado de Minas Gerais

Certifico o registro sob o nº 9301937 em 18/04/2022 da Empresa SEVENTEC TECNOLOGIA E INFORMATICA LTDA - EPP, Nire 31207817109 e protocolo 221895434 - 14/04/2022. Autenticação: 1C71B97DF51050F1403CAE7F0765B9C1BE3FD99. Marinely de Paula Bomfim - Secretária-Geral. Para validar este documento, acesse <http://www.jucemg.mg.gov.br> e informe nº do protocolo 22/189.543-4 e o código de segurança Dc3f Esta cópia foi autenticada digitalmente e assinada em 18/04/2022 por Marinely de Paula Bomfim Secretária-Geral.

MARINELY DE PAULA BOMFIM
SECRETÁRIA GERAL

pág. 17/19



TERMO DE AUTENTICAÇÃO - REGISTRO DIGITAL

Certifico que o ato, assinado digitalmente, da empresa SEVENTEC TECNOLOGIA E INFORMATICA LTDA - EPP, de NIRE 3120781710-9 e protocolado sob o número 22/189.543-4 em 14/04/2022, encontra-se registrado na Junta Comercial sob o número 9301937, em 18/04/2022. O ato foi deferido eletronicamente pelo examinador Rosangela de Lourdes Ferreira Azevedo.

Certifica o registro, a Secretária-Geral, Marinely de Paula Bomfim. Para sua validação, deverá ser acessado o sítio eletrônico do Portal de Serviços / Validar Documentos (<https://portalservicos.jucemg.mg.gov.br/Portal/pages/imagemProcesso/viaUnica.jsf>) e informar o número de protocolo e chave de segurança.

Capa de Processo

Assinante(s)	
CPF	Nome
091.943.036-81	LUCAS VINICIUS GOMES FIGUEIREDO

Documento Principal

Assinante(s)	
CPF	Nome
091.943.036-81	LUCAS VINICIUS GOMES FIGUEIREDO
103.483.416-95	ALINE FRANCO DOS SANTOS
687.891.736-00	IRINEU SOUSA CORDEIRO

Belo Horizonte. segunda-feira, 18 de abril de 2022



Documento assinado eletronicamente por Rosangela de Lourdes Ferreira Azevedo, Servidor(a) Público(a), em 18/04/2022, às 14:23 conforme horário oficial de Brasília.



A autenticidade desse documento pode ser conferida no [portal de serviços da jucemg](http://www.jucemg.mg.gov.br) informando o número do protocolo 22/189.543-4.



JUNTA COMERCIAL DO ESTADO DE MINAS GERAIS

Registro Digital

O ato foi deferido e assinado digitalmente por :

Identificação do(s) Assinante(s)	
CPF	Nome
873.638.956-00	MARINELY DE PAULA BOMFIM

Junta Comercial do Estado de Minas Gerais



Belo Horizonte. segunda-feira, 18 de abril de 2022

Junta Comercial do Estado de Minas Gerais

Certifico o registro sob o nº 9301937 em 18/04/2022 da Empresa SEVENTEC TECNOLOGIA E INFORMATICA LTDA - EPP, Nire 31207817109 e protocolo 221895434 - 14/04/2022. Autenticação: 1C71B97DF51050F1403CAE7F0765B9C1BE3FD99. Marinely de Paula Bomfim - Secretária-Geral. Para validar este documento, acesse <http://www.jucemg.mg.gov.br> e informe nº do protocolo 22/189.543-4 e o código de segurança Dc3f Esta cópia foi autenticada digitalmente e assinada em 18/04/2022 por Marinely de Paula Bomfim Secretária-Geral.

MARINELY DE PAULA BOMFIM
SECRETÁRIA-GERAL

Termo de Encerramento

Dados da empresa				
Nome Empresarial:				
SEVENTEC TECNOLOGIA E INFORMATICA LTDA - EPP				
NIRE:	3120781710-9	CNPJ:	08.784.976/0001-04	NIRE Anterior:
Nome Anterior:				
Município:	SETE LAGOAS	UF:	MINAS GERAIS	
Inscrição Estadual:	0010640950027	Inscrição Municipal:	03521069	

Dados do Livro			
Finalidade:	DIARIO		
Número de ordem:	26	Data assinatura:	14/03/2022
Quantidade de páginas:	317		
Período de escrituração			
Início:	01/01/2021	Fim:	31/12/2021
Período de retificação:			
Início:		Fim:	

Assinante(s)			
CPF	Nome	Função	CRC
687.891.736-00	IRINEU SOUSA CORDEIRO	Contador	MG44801
091.943.036-81	LUCAS VINICIUS GOMES FIGUEIREDO	Administrador	



TERMOS DE ABERTURA E ENCERRAMENTO



Entidade:	SEVENTEC TECNOLOGIA E INFORMATICA LTDA		
Período da Escrituração:	01/01/2022 a 31/12/2022	CNPJ:	08.784.976/0001-04
Número de Ordem do Livro:	27		

TERMO DE ABERTURA

Nome Empresarial	SEVENTEC TECNOLOGIA E INFORMATICA LTDA
NIRE	31207817109
CNPJ	08.784.976/0001-04
Número de Ordem	27
Natureza do Livro	Escrituração Contábil Digital do Livro Diário Geral
Município	Sete Lagoas
Data do arquivamento dos atos constitutivos	22/07/2021
Data de arquivamento do ato de conversão de sociedade simples em sociedade empresária	
Data de encerramento do exercício social	31/12/2022
Quantidade total de linhas do arquivo digital	127

TERMO DE ENCERRAMENTO

Nome Empresarial	SEVENTEC TECNOLOGIA E INFORMATICA LTDA
Natureza do Livro	Escrituração Contábil Digital do Livro Diário Geral
Número de ordem	27
Quantidade total de linhas do arquivo digital	127
Data de inicio	01/01/2022
Data de término	31/12/2022

Este documento é parte integrante de escrituração cuja autenticação se comprova pelo recibo de número E6.81.C5.65.4B.58.23.0C.1B.98.7E.00.94.A2.45.6B.2B.AE.BF.A4-2, nos termos do Decreto nº 8.683/2016.

Este relatório foi gerado pelo Sistema Público de Escrituração Digital – Sped

BALANÇO PATRIMONIAL



Entidade:	SEVENTEC TECNOLOGIA E INFORMATICA LTDA		
Período da Escrituração:	01/01/2022 a 31/12/2022	CNPJ:	08.784.976/0001-04
Número de Ordem do Livro:	27		
Período Selecionado:	01 de Janeiro de 2022 a 31 de Dezembro de 2022		

Descrição	Nota	Saldo Inicial	Saldo Final
A T I V O		R\$ 3.764.879,28	R\$ 4.858.920,17
ATIVO CIRCULANTE		R\$ 3.716.784,49	R\$ 4.816.662,61
ATIVO CIRCULANTE (I)		R\$ 599.892,51	R\$ 789.842,81
CAIXA GERAL		R\$ 616.483,00	R\$ 526.712,40
(-) BANCOS C/MOVIMENTO		R\$ (17.276,60)	R\$ 32.280,77
BANCOS C/APLICAÇÃO		R\$ 686,11	R\$ 222.349,64
SALDOS BLOQUEADOS		R\$ 0,00	R\$ 8.500,00
ATIVO CIRCULANTE (II)		R\$ 156.394,13	R\$ 1.104.122,64
ADIANTAMENTO A FUNCIONÁRIOS		R\$ 0,00	R\$ 0,00
ADIANTAMENTO A FORNECEDORES		R\$ 111.533,81	R\$ 0,00
EMPRESTIMOS		R\$ 2.170,00	R\$ 915.650,50
CONSORCIOS		R\$ 42.690,32	R\$ 106.276,96
CAPITALIZAÇÃO		R\$ 0,00	R\$ 82.195,18
ATIVO CIRCULANTE (III)		R\$ 1.918.557,19	R\$ 1.463.262,28
C L I E N T E S		R\$ 1.918.557,19	R\$ 1.463.262,28
ATIVO CIRCULANTE (IV)		R\$ 1.041.940,66	R\$ 1.459.434,88
E S T O Q U E S		R\$ 1.041.940,66	R\$ 1.459.434,88
ATIVO PERMANENTE		R\$ 48.094,79	R\$ 42.257,56
INVESTIMENTOS		R\$ 0,00	R\$ 12.100,22
PARTICIPACAO OUTRAS SOCIEDADES		R\$ 0,00	R\$ 12.100,22
ATIVO IMOBILIZADO		R\$ 48.094,79	R\$ 30.157,34
BENS NAO DEPRECIAVEIS		R\$ 4.809,00	R\$ 4.809,00
BENS DEPRECIAVEIS		R\$ 133.466,59	R\$ 140.464,59
(-) AMORTIZAÇÃO ACUMULADA		R\$ (1.763,30)	R\$ (1.763,30)
(-) DEPRECIACOES ACUMULADAS		R\$ (88.417,50)	R\$ (113.352,95)
P A S S I V O		R\$ 3.764.879,28	R\$ 4.858.920,17
PASSIVO CIRCULANTE		R\$ 2.060.946,62	R\$ 2.202.789,57
PASSIVO CIRCULANTE (I)		R\$ 2.060.946,62	R\$ 1.866.189,57
FORNECEDORES		R\$ 1.006.702,68	R\$ 84.209,40
OBRIGACOES TRABALHISTAS		R\$ 3.517,81	R\$ 3.693,55
OBRIGACOES SOCIAIS		R\$ 668,60	R\$ 1.596,13
IMPOSTOS FEDERAIS A RECOLHER		R\$ 82.867,19	R\$ 127.054,88
IMPOSTOS ESTADUAIS A RECOLHER		R\$ 14.918,14	R\$ 14.320,73
IMPOSTOS/TAXAS MUNICIPAIS A RECOLHER		R\$ 44,10	R\$ (0,00)
CONTAS A PAGAR		R\$ 0,00	R\$ 666,01
CARTAO DE CREDITO		R\$ 0,00	R\$ 9.121,15
EMPRESTIMOS		R\$ 650.648,63	R\$ 1.624.297,29
EMPRESTIMOS DOS SÓCIOS		R\$ 182.106,50	R\$ 0,00
LUCROS A PAGAR		R\$ 119.472,97	R\$ 1.230,43
PASSIVO CIRCULANTE (III)		R\$ 0,00	R\$ 336.600,00
ADIANTAMENTOS		R\$ 0,00	R\$ 336.600,00
EXIGIVEL A LONGO PRAZO		R\$ 41.987,18	R\$ 195.460,36
OBRIGAÇÕES EXERCICIO SEGUINTE		R\$ 41.987,18	R\$ 195.460,36
PARCELAMENTOS LONGO PRAZO		R\$ 41.987,18	R\$ 195.460,36
PATRIMONIO		R\$ 1.661.945,48	R\$ 2.460.670,24
PATRIMONIO SOCIAL REALIZADO		R\$ 400.000,00	R\$ 400.000,00
PATRIMONIO SOCIAL SUBSCRITO		R\$ 400.000,00	R\$ 400.000,00
R E S E R V A S		R\$ 1.261.945,48	R\$ 2.060.670,24
LUCRO/PREJUIZO ACUMULADOS		R\$ 1.262.444,72	R\$ 2.061.169,48
(-) AJUSTE DO EXERCICIO ANTERIOR		R\$ (499,24)	R\$ (499,24)

Este documento é parte integrante de escrituração cuja autenticação se comprova pelo recibo de número E6.81.C5.65.4B.58.23.0C.1B.98.7E.00.94.A2.45.6B.2B.AE.BF.A4-2, nos termos do Decreto nº 8.683/2016.

Este relatório foi gerado pelo Sistema Público de Escrituração Digital – Sped

Versão 10.1.2 do Visualizador

Página 1 de 1

DEMONSTRAÇÃO DE RESULTADO DO EXERCÍCIO



Entidade:	SEVENTEC TECNOLOGIA E INFORMATICA LTDA		
Período da Escrituração:	01/01/2022 a 31/12/2022	CNPJ:	08.784.976/0001-04
Número de Ordem do Livro:	27		
Período Selecionado:	01 de Janeiro de 2022 a 31 de Dezembro de 2022		

Descrição	Nota	Saldo anterior	Saldo atual
RECEITA BRUTA		R\$ 0,00	R\$ 14.138.699,57
VENDAS DE MERCADORIAS		R\$ 0,00	R\$ 693.511,96
VENDA DE MERCADORIA FILIAL		R\$ 0,00	R\$ 13.433.276,35
OUTRAS RECEITAS		R\$ 0,00	R\$ 278,97
RECEITAS FINANCEIRAS		R\$ 0,00	R\$ 11.632,29
RECEITA LÍQUIDA		R\$ 0,00	R\$ 14.138.699,57
(-) CUSTO DAS VENDAS/SERVIÇOS		R\$ 0,00	R\$ (1.051.532,13)
(-) CUSTO DOS SERVIÇOS/MERCADORIAS VENDIDAS		R\$ 0,00	R\$ (547.663,81)
(-) CUSTO DOS SERVIÇOS / MERCADORIAS VENDIDAS FILIAL		R\$ 0,00	R\$ (503.868,32)
LUCRO BRUTO		R\$ 0,00	R\$ 13.087.167,44
(-) DESPESAS OPERACIONAIS		R\$ 0,00	R\$ (12.288.442,68)
(-) DESPESAS ADMINISTRATIVAS		R\$ 0,00	R\$ (86.833,98)
(-) DESPESAS C/PESSOAL		R\$ 0,00	R\$ (9.781,63)
(-) DESPESAS FINANCEIRAS		R\$ 0,00	R\$ (416.063,46)
(-) OUTRAS DESPESAS OPERACIONAIS		R\$ 0,00	R\$ (723.573,34)
(-) IMPOSTOS FEDERAIS		R\$ 0,00	R\$ (6.439,84)
(-) IMPOSTOS MUNICIPAIS		R\$ 0,00	R\$ (474,61)
(-) IMPOSTOS ESTADUAIS		R\$ 0,00	R\$ (296.927,93)
(-) DEPRECIACÃO ACUMULADA		R\$ 0,00	R\$ (24.935,45)
(-) DESPESAS ADMINISTRATIVAS FILIAL		R\$ 0,00	R\$ (12.345,00)
(-) DESPESAS FINANCEIRAS FILIAL		R\$ 0,00	R\$ (39.045,18)
(-) OUTRAS DESPESAS OPERACIONAIS FILIAL		R\$ 0,00	R\$ (10.638.447,56)
(-) IMPOSTOS MUNICIPAIS FILIAL		R\$ 0,00	R\$ (84,74)
(-) IMPOSTOS ESTADUAIS FILIAL		R\$ 0,00	R\$ (9.958,97)
(-) OUTRAS DESPESAS FINANCEIRAS		R\$ 0,00	R\$ (22,01)
(-) OUTRAS DESPESAS FINANCEIRAS FILIAL		R\$ 0,00	R\$ (22,00)
(-) DESPESAS TRIBUTARIAS		R\$ 0,00	R\$ (22.604,78)
(-) DESPESAS TRIBUTARIAS FILIAL		R\$ 0,00	R\$ (1.194,81)
GANHOS OU PERDAS DE CAPITAL		R\$ 0,00	R\$ 312,61
RESULTADO OPERACIONAL LÍQUIDO		R\$ 0,00	R\$ 798.724,76
RESULTADO ANTES DOS IMPOSTOS		R\$ 0,00	R\$ 798.724,76
RESULTADO LÍQUIDO		R\$ 0,00	R\$ 798.724,76
RESULTADO LÍQUIDO APÓS PARTICIPAÇÕES		R\$ 0,00	R\$ 798.724,76

Este documento é parte integrante de escrituração cuja autenticação se comprova pelo recibo de número E6.81.C5.65.4B.58.23.0C.1B.98.7E.00.94.A2.45.6B.2B.AE.BF.A4-2, nos termos do Decreto nº 8.683/2016.

Este relatório foi gerado pelo Sistema Público de Escrituração Digital – Sped

DEMONSTRAÇÃO DE LUCROS OU PREJUÍZOS ACUMULADOS



Entidade:

SEVENTEC TECNOLOGIA E INFORMATICA LTDA

Período da Escrituração:

01/01/2022 a 31/12/2022

CNP

08.784.976/0001-04

Número de Ordem do Livro: 27

Período Selecionado:

01 de Janeiro de 2022 a 31 de Dezembro de 2022

Histórico	Código de Aglutinação das Contas de Patrimônio Líquido
	LUCRO/PREJUÍZO ACUMULADOS (R\$)
Saldo Anterior de Lucros ou Prejuízos Acumulados	1.262.444,72
Resultado Líquido do Exercício	798.724,76
Saldo final de Lucros ou Prejuízos Acumulados	2.061.169,48
Notas	

Este documento é parte integrante de escrituração cuja autenticação se comprova pelo recibo de número E6.81.C5.65.4B.58.23.0C.1B.98.7E.00.94.A2.45.6B.2B.AE.BF.A4-2, nos termos do Decreto nº 8.683/2016.

DEMONSTRAÇÃO DAS MUTAÇÕES DO PATRIMÔNIO LÍQUIDO DO EXERCÍCIO

Histórico	Capital Social Integralizado	RESERVAS DE CAPITAL		RESERVAS DE LUCROS				Lucros ou Prejuízos Acumulados	Outros Resultados Abrangentes	Total
		Ações em Tesouraria	Subvenções para Investimentos	Reserva de Reavaliação	Reserva para Contingência	Reserva Estatutária	Reserva Legal			
Realização da Reserva de Reavaliação	0,00	0,00	0,00	0,00	0,00	0,00	0,00	0,00	0,00	0,00
Tributos s/ Realização da Reserva De Reavaliação	0,00	0,00	0,00	0,00	0,00	0,00	0,00	0,00	0,00	0,00
RECLASSIFICAÇÕES DE RESULTADO ABRANGENTE										
Constituição de Reservas	0,00	0,00	0,00	0,00	0,00	0,00	0,00	0,00	0,00	0,00
SALDOS FINAIS	400.000,00	0,00	0,00	0,00	0,00	0,00	0,00	2.061.169,48	(499,24)	2.460.670,24

Sob as penas da lei, declaramos que as informações aqui contidas são verdadeiras e nos responsabilizamos por todas elas de acordo com a documentação que nos foi apresentada.

Sete Lagoas, 31 de dezembro de 2022.

LUCAS VINICIUS GOMES Assinado de forma digital por
LUCAS VINICIUS GOMES
FIGUEIREDO:091943036
81 FIGUEIREDO:09194303681
Dados: 2023.04.28 16:15:30 -03'00'

LUCAS VINICIUS GOMES FIGUEIREDO
Administrador
CPF: 091.943.036-81
RG: MG 10.581.168 Data Expedição:18/03/2014

JUAREZ ROGERIO DA Assinado de forma digital por
JUAREZ ROGERIO DA
SILVA:07186933610
SILVA:07186933610
Dados: 2023.04.28 16:19:44 -03'00'

JUAREZ ROGÉRIO DA SILVA
Contador
CPF:071.869.336-10 CRC: MG100398
RG: 10589648 Expedição:

SEVENTEC TECNOLOGIA E INFORMATICA LTDA

CNPJ: 08.784.976/0001-04 NIRE: 31207817109 Data: 22/07/2021

DOAR - DEMONSTRAÇÃO DAS ORIGENS E APLICAÇÕES DE RECURSOS

Período: 01/01/2022 a 31/12/2022

1 - ORIGENS DE RECURSOS	
1.1 - Lucro do exercício.....:	798.724,76
1.2 - Parcelamento Longo Prazo.....:	-23.158,52
2 - APLICAÇÕES	
2.1 Integralização Sicredi Filial.....:	-6.050,11
2.2 Integralização Sicredi Matriz.....:	-6.050,11
2.3 Móveis Utensílios.....:	-6.998,00
3- DEPRECIAÇÕES	
3.1 Veiculos.....:	20.813,80
3.2 Móveis e Utensílios.....:	1.027,15
3.3 Máquinas e Equipamentos.....:	497,37
3.4 Computadores/Impressoras.....:	2.247,13
3.5 Bicicletas.....:	350,00
4 - Outras	
4.1 Lucros Atribuidos no exercício.....:	0,00
4.2 Parcelamento Longo Prazo.....:	176.631,70
Total(Origens(-)Aplicações(-)Depreciações.....:	958.035,17

5) - VARIAÇÕES NOS COMPONENTES DO CAPITAL CIRCULANTE LÍQUIDO

Grupo	31/12/2021	31/12/2022	VARIAÇÕES
Ativo Circulante	3.716.784,49	4.816.662,61	1.099.878,12
Passivo Circulante	2.060.946,62	2.202.789,57	141.842,95
Variação Cap Circulante	1.655.837,87	2.613.873,04	958.035,17

NOTAS EXPLICATIVAS DAS DEMONSTRAÇÕES CONTÁBEIS EM 31/12/2022

- A)Os estoques foram avaliados pelo custo de aquisição mais recentes;
- b)As obrigações e encargos estão ajustados até a data do balanço;
- c)As contas do Imobilizado, assim como as contas Patrimoniais expressam seus valores históricos, por não terem sofrido qualquer correção até 31/12/2022,
- d)Todas as despesas incorridas no exercício de 2022 foram consideradas independentemente de terem sido pagas ou não no exercício;

Resultado do Exercício

Receitas-----> 13.087.167,44C

Despesas + Custo-----> 12.288.442,68D

Lucro líquido do Exercício: *****798.724,76

***** (XXXXX)*****

Sete Lagoas, 31 de Dezembro de 2022

Declaro, sob as penas da lei, que as informações aqui contidas, são verdadeiras e nos responsabilizamos por todas elas.

LUCAS VINICIUS GOMES Assinado de forma digital por
FIGUEIREDO:091943036 LUCAS VINICIUS GOMES
81 FIGUEIREDO:09194303681
Dados: 2023.04.28 16:21:30 -03'00'

LUCAS VINICIUS GOMES FIGUEIREDO
Administrador
CPF: 091.943.036-81
RG: MG 10.581.168 Orgão: PC/MG
Expedição : 18/03/2014

JUAREZ ROGERIO DA Assinado de forma digital por
SILVA:07186933610 JUAREZ ROGERIO DA
SILVA:07186933610
Dados: 2023.04.28 16:20:36 -03'00'

JUAREZ ROGÉRIO DA SILVA
Contador
CPF:071.869.336-10 CRC: MG100398
RG: M 885.592 Orgão: SSP/MG
Expedição 18/11/1999

ÍNDICES FINANCEIROS - 2022
SEVENTEC TECNOLOGIA E INFORMÁTICA LTDA

FÓRMULAS:

LG= Liquidez Geral – **RESULTADO = 2,01**

SG= Solvência Geral – **RESULTADO = 2,03**

LC= Liquidez Corrente – **RESULTADO = 2,21**

Sendo,

LG= (AC+RLP) / (PC+PNC)

SG= AT / (PC+PNC)

LC= AC / PC

Onde:

AC= Ativo Circulante

RLP= Realizável a Longo Prazo

PC= Passivo Circulante

PNC= Passivo não Circulante

AT= Ativo Total

VALOR

LG= (VALOR DA AC + VALOR DO RLP) / (PC+PNC)

LG= (4.816.662,61+0) / (2.202.789,57 +195.460,36)

LG= 4.816.662,61 / 2.398.249,93

LG= 2,01

SG= VALOR DO AT / (VALOR DO PC+ VALOR DO PNC)

SG= (4.858.920,17) / (2.202.789,57 + 195.460,36)

SG= 4.858.920,17 / 2.398.249,93

SG= 2,03

LC= VALOR DO AC / VALOR DO PC

LC= 4.858.920,17 / 2.202.789,57

LC= 2,21

Sete Lagoas, 31 de Dezembro de 2022

Declaramos sob as penas da lei que as informações aqui contidas são verdadeiras e nos responsabilizamos por elas.

LUCAS VINICIUS GOMES Assinado de forma digital por
LUCAS VINICIUS GOMES
FIGUEIREDO:091943036
81
Dados: 2023.04.28 16:22:01 -03'00'

LUCAS VINICIUS GOMES FIGUEIREDO

Administrador

CPF 091.943.036-81

JUAREZ ROGERIO Assinado de forma digital por
JUAREZ ROGERIO DA
DA
SILVA:07186933610
SILVA:07186933610
Dados: 2023.04.28 16:22:31
-03'00'

JUAREZ ROGÉRIO DA SILVA

CONTADOR

CPF: 071.869.336-10 CRC: MG 100398

NOTAS EXPLICATIVAS ÀS DEMONSTRAÇÕES CONTÁBEIS EM 31 DE DEZEMBRO DE 2022

1) CONTEXTO OPERACIONAL

A Seventec Tecnologia e Informática Ltda. é uma sociedade empresária limitada, inscrita no CNPJ 08.784.976/0001-04, devidamente registrada na JUCEMG sob o nº 31207817109 em 16/04/2007, com sede e foro na cidade de Sete Lagoas/MG, tendo como objeto social Comércio varejista de Equipamentos para Escritório, Informática, Telefonia Móvel e Assistência, Gêneros Alimentícios, Confeções, Máquinas e Equipamentos, Ferramentas diversas, com início de atividades em 16/04/2007.

1.1) Filial 1 criada em 26/07/2021, CNPJ 08.784.976/0002-95, situada na Rua Atalydes Moreira de Souza, 1.472, sala 20, Bairro Civit I, Serra, ES, CEP 29.168-055

2) APRESENTAÇÃO DAS DEMONSTRAÇÕES CONTÁBEIS

As demonstrações contábeis foram elaboradas em consonância com os Princípios Fundamentais de Contabilidade e demais práticas emanadas da legislação societária brasileira.

3) PRINCIPAIS PRÁTICAS CONTÁBEIS

3.1) Caixa, Bancos e Aplicações Financeiras

Estão registrados no custo de aplicação sendo acrescida dos rendimentos proporcionais até a data do balanço com saldo de R\$ 222.349,64, em caixa a empresa apresenta o saldo de R\$ 526.712,40, em bancos o saldo é de R\$ 32.280,77 e um saldo bloqueado da CEF R\$ 8.500,00, totalizando o disponível no balanço no valor de R\$ 789.842,81.

3.2) Direitos e Obrigações

Estão demonstrados pelos valores históricos, acrescidos das correspondentes variações monetárias e encargos financeiros, observando o regime de competência.

3.3) Imobilizado

Demonstrado pelo custo de aquisição, deduzido da depreciação acumulada calculada pelo método linear. O valor atual do Ativo Imobilizado é R\$ 140.464,59

3.4) Ajuste de avaliação Patrimonial

A empresa nunca efetuou ajuste de avaliação patrimonial.

3.5) Investimentos e Participações em outras Sociedades

A Empresa teve uma Integralização de Capital na Cooperativa de Crédito - Sicredi no valor de R\$ 12.100,22.

3.6) Impostos Federais

A empresa está no Regime Lucro Presumido e Contabiliza os Encargos Tributários pelo Regime de CAIXA.

4) EMPRÉSTIMOS, FINANCIAMENTOS E PARCELAMENTOS

A empresa conta com um passivo, relacionado à empréstimos bancários, no valor de R\$ 1.624.297,29

5) Parcelamentos

A empresa possui parcelamento do Simples Nacional, apresentando um saldo devedor no balanço de R\$ 195.460,36.

6) RESPONSABILIDADES E CONTINGÊNCIAS

Não há passivo contingente registrado contabilmente, tendo em vista que os administradores da empresa, escudados em opinião de seus consultores e advogados, não apontam contingências de qualquer natureza.

7) CAPITAL SOCIAL

O Capital Social é de R\$ 400.000,00, dividido em 400.000 quotas de R\$ 1,00, totalmente integralizado, apresentando a seguinte composição:

Sócio Administrador: Lucas Vinicius Gomes Figueiredo possui 396.000 quotas totalizando R\$ 396.000,00 representando 99% de participação societária.

Sócia: Aline Franco dos Santos possui 4.000 quotas totalizando R\$ 4.000,00 representando 1% de participação societária.

8) PATRIMÔNIO LÍQUIDO

O patrimônio líquido no balanço é de R\$ 2.460.670,24 dividido da seguinte forma:

Capital Social R\$ 400.000,00

Lucros e Prejuízos Acumulados no total de R\$ 2.060.670,24

9) EVENTOS SUBSEQUENTES

Os administradores declaram a inexistência de fatos ocorridos subsequente à data de encerramento do exercício que venham a ter efeito relevante sobre a situação patrimonial ou financeira da empresa ou que possam provocar efeitos sobre seus resultados futuros.

Sete Lagoas, 31 de dezembro de 2022

Declaramos sob as penas da lei que as informações aqui contidas são verdadeiras e nos responsabilizamos por elas.

LUCAS VINICIUS
GOMES
FIGUEIREDO:09194303
681

Assinado de forma digital
por LUCAS VINICIUS GOMES
FIGUEIREDO:09194303681
Dados: 2023.04.28 16:24:43
-03'00'

JUAREZ ROGERIO
DA
SILVA:07186933610

Assinado de forma digital
por JUAREZ ROGERIO DA
SILVA:07186933610
Dados: 2023.04.28 16:23:07
-03'00'

LUCAS VINICIUS GOMES FIGUEIREDO

Administrador

CPF 091.943.036-81

JUAREZ ROGÉRIO DA SILVA

CONTADOR

CPF: 071.869.336-10 CRC: MG 100398

RECIBO DE ENTREGA DE ESCRITURAÇÃO CONTÁBIL DIGITAL

IDENTIFICAÇÃO DO TITULAR DA ESCRITURAÇÃO

NIRE 31207817109	CNPJ 08.784.976/0001-04	
NOME EMPRESARIAL SEVENTEC TECNOLOGIA E INFORMATICA LTDA		

IDENTIFICAÇÃO DA ESCRITURAÇÃO

FORMA DA ESCRITURAÇÃO CONTÁBIL Livro Diário (Completo - sem escrituração Auxiliar)	PERÍODO DA ESCRITURAÇÃO 01/01/2022 a 31/12/2022
NATUREZA DO LIVRO Escrituração Contábil Digital do Livro Diário Geral	NÚMERO DO LIVRO 27
IDENTIFICAÇÃO DO ARQUIVO (HASH) E6.81.C5.65.4B.58.23.0C.1B.98.7E.00.94.A2.45.6B.2B.AE.BF.A4	

ESTE LIVRO FOI ASSINADO COM OS SEGUINTES CERTIFICADOS DIGITAIS:

QUALIFICAÇÃO DO SIGNATARIO	CPF/CNPJ	NOME	Nº SÉRIE DO CERTIFICADO	VALIDADE	RESPONSÁVEL LEGAL
Administrador	09194303681	LUCAS VINICIUS GOMES FIGUEIREDO:091943036	466972824498059661 7	19/07/2022 a 19/07/2023	Sim
Contador	07186933610	JUAREZ ROGERIO DA SILVA:07186933610	824668943565503675 9	27/01/2022 a 27/01/2025	Não

NÚMERO DO RECIBO:

E6.81.C5.65.4B.58.23.0C.1B.98.7E.00.
94.A2.45.6B.2B.AE.BF.A4-2

Escrituração recebida via Internet
pelo Agente Receptor SERPRO

em 30/03/2023 às 15:38:21

3D.C0.22.B5.BA.E2.3D.DF
7F.E7.10.99.97.EE.C9.E5

Considera-se autenticado o livro contábil a que se refere este recibo, dispensando-se a autenticação de que trata o art. 39 da Lei nº 8.934/1994. Este recibo comprova a autenticação.

BASE LEGAL: Decreto nº 1.800/1996, com a alteração do Decreto nº 8.683/2016, e arts. 39, 39-A, 39-B da Lei nº 8.934/1994 com a alteração da Lei Complementar nº 1247/2014.



**CONSELHO REGIONAL DE CONTABILIDADE DO ESTADO DE MINAS GERAIS
CERTIDÃO DE HABILITAÇÃO DE EMPRESA**

O CONSELHO REGIONAL DE CONTABILIDADE DO ESTADO DE MINAS GERAIS certifica que a Organização Contábil identificada no presente documento encontra-se habilitada para o exercício da profissão contábil.

IDENTIFICAÇÃO DO REGISTRO

DENOMINAÇÃO.... :	ESCRITORIO ANTUNES LTDA
NOME FANTASIA.. :	ANTUNES CONTABILIDADE
REGISTRO..... :	MG-004632/O-3
CATEGORIA..... :	SOCIEDADE SIMPLES LTDA
CNPJ..... :	16.860.900/0001-49

A falsificação deste documento constitui-se em crime previsto no Código Penal Brasileiro, sujeitando o autor à respectiva ação penal.

Emissão: MINAS GERAIS, 18/09/2023 as 15:10:02.

Válido até: 17/12/2023.

Código de Controle: 452907.

Para verificar a autenticidade deste documento consulte o site do CRCMG.



**CONSELHO REGIONAL DE CONTABILIDADE DO ESTADO DE MINAS GERAIS
CERTIDÃO NEGATIVA DE DÉBITOS EMPRESA**

O CONSELHO REGIONAL DE CONTABILIDADE DO ESTADO DE MINAS GERAIS certifica que a Organização Contábil identificada no presente documento encontra-se em dia com seus débitos perante o CRC.

IDENTIFICAÇÃO DO REGISTRO

DENOMINAÇÃO.... :	ESCRITORIO ANTUNES LTDA
NOME FANTASIA.. :	ANTUNES CONTABILIDADE
REGISTRO..... :	MG-004632/O-3
CATEGORIA..... :	SOCIEDADE SIMPLES LTDA
CNPJ..... :	16.860.900/0001-49

A presente CERTIDÃO não quita nem invalida quaisquer débitos ou infrações que, posteriormente, venham a ser apurados pelo CRCMG contra o referido registro.

A falsificação deste documento constitui-se em crime previsto no Código Penal Brasileiro, sujeitando o autor à respectiva ação penal.

Emissão: MINAS GERAIS, 06/07/2023 as 08:40:04.

Válido até: 04/10/2023.

Código de Controle: 790937.

Para verificar a autenticidade deste documento consulte o site do CRCMG.



**CONSELHO REGIONAL DE CONTABILIDADE DO ESTADO DE MINAS GERAIS
CERTIDÃO DE HABILITAÇÃO PROFISSIONAL**

O CONSELHO REGIONAL DE CONTABILIDADE DO ESTADO DE MINAS GERAIS certifica que o(a) profissional identificado(a) no presente documento encontra-se habilitado para o exercício da profissão contábil.

IDENTIFICAÇÃO DO REGISTRO

NOME.....	: IRINEU SOUSA CORDEIRO
REGISTRO.....	: MG-044801/O-5
CATEGORIA.....	: CONTADOR
CPF.....	: ***.891.736-**

A falsificação deste documento constitui-se em crime previsto no Código Penal Brasileiro, sujeitando o autor à respectiva ação penal.

Emissão: MINAS GERAIS, 18/09/2023 as 15:07:29.

Válido até: 17/12/2023.

Código de Controle: 728647.

Para verificar a autenticidade deste documento consulte o site do CRCMG.

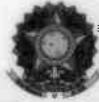

**REPÚBLICA FEDERATIVA DO BRASIL
CARTEIRA DE IDENTIDADE PROFISSIONAL
CONSELHO REGIONAL DE CONTABILIDADE**

DO ESTADO DE MINAS GERAIS

CATEGORIA
CONTADOR

Nº DO REGISTRO
MG-044801/O-5

NOME
IRINEU SOUSA CORDEIRO

FILIAÇÃO
EDSON CORDEIRO VALADARES
EDMEIA XAVIER DE SOUSA VALADARES





Assinatura

ASSINATURA DO PROFISSIONAL

NASCIMENTO	NACIONALIDADE	NATURALIDADE
27/01/1969	BRASILEIRA	UNAI-MG
DIPLOMAÇÃO	CPF	RG
22/12/2004	687.891.736-00	M-4.638.032 SSP-MG
TÍTULO	TÍTULO EXPEDIDO (OU DECL. DE PROVISIONADO)	
BACHAREL EM CIÊNCIAS CONTÁBEIS	FAC. CIÊNCIAS GERENCIAIS DE SETE LAGOAS	

Esta carteira tem fé pública como documento de identidade, nos termos do art. 13 do Decreto-Lei nº 9.295/46, c/c art. 1º da Lei nº 6.206/75.

DATA DE EXPEDIÇÃO
16/08/2008

Paulo Cesar
Paulo Cesar Consentino dos Santos
PRESIDENTE DO CRC

VALIDA EM TODO O TERRITÓRIO NACIONAL



**CONSELHO REGIONAL DE CONTABILIDADE DO ESTADO DE MINAS GERAIS
CERTIDÃO DE HABILITAÇÃO PROFISSIONAL**

O CONSELHO REGIONAL DE CONTABILIDADE DO ESTADO DE MINAS GERAIS certifica que o(a) profissional identificado(a) no presente documento encontra-se habilitado para o exercício da profissão contábil.

IDENTIFICAÇÃO DO REGISTRO

NOME.....	: JUAREZ ROGERIO DA SILVA
REGISTRO.....	: MG-100398/O-6
CATEGORIA.....	: CONTADOR
CPF.....	: ***.869.336-**

A falsificação deste documento constitui-se em crime previsto no Código Penal Brasileiro, sujeitando o autor à respectiva ação penal.

Emissão: MINAS GERAIS, 18/09/2023 as 15:08:27.

Válido até: 17/12/2023.

Código de Controle: 610278.

Para verificar a autenticidade deste documento consulte o site do CRCMG.



REPÚBLICA FEDERATIVA DO BRASIL
CARTEIRA DE IDENTIDADE PROFISSIONAL
CONSELHO REGIONAL DE CONTABILIDADE

DO ESTADO DE MINAS GERAIS



CATEGORIA
CONTADOR
NOME

JUAREZ ROGÉRIO DA SILVA

Nº DO REGISTRO
MG-100398/O-6

FILIAÇÃO
JONAS INACIO DA SILVA
GERACINA DA SILVA

Juarez Rogério da Silva

ASSINATURA DO PROFISSIONAL



NASCIMENTO	NACIONALIDADE	NACIONALIDADE
17/11/1984	BRASILEIRA	SETE LAGOAS - MG
DIPLOMAÇÃO	CPF	RG
19/12/2007	071.869.336-10	MG10589648 SSP-MG
TÍTULO	TÍTULO EXPEDIDO (OU DECL. DE PROVISIONADO)	
BACHAREL EM CIÊNCIAS CONTÁBEIS	CENTRO UNIVERSITÁRIO DE SETE LAGOAS	

Esta carteira tem fé pública como documento de identidade, nos termos do art. 18 do Decreto-Lei n° 9.295/46, c/c art. 1° da Lei n° 6.206/75.



DATA DE EXPEDIÇÃO

06/04/2011

A handwritten signature in black ink.

Walter Roosevelt Coutinho
PRESIDENTE DO CRC

VALIDA EM TODO O TERRITÓRIO NACIONAL

ATESTADO DE CAPACIDADE TÉCNICA

Atesta-se para os devidos fins que a empresa **SEVENTEC TECNOLOGIA E INFORMÁTICA LTDA – EPP**, inscrita no **CNPJ: 08.784.976/0001-04** **INS. EST: 001.064.095-0027**, estabelecida na Rua das Rosas, 396-A, Bairro Montreal, Sete Lagoas/MG, CEP: 35.701-382 forneceu para SECRETARIA MUNICIPAL DE EDUCACAO - SEMEC sediado na Rua Areolino de Abreu, 1.507, Centro, Teresina, Piauí CEP: 64.000-180 o seguinte objeto:

Item	Descrição	Un	Qtd	Marca / Modelo
01	IMPRESSORA MULTIFUNCIONAL MONOCROMATICA REF NOTA DE EMPENHO: 09002635	Un	40	OKI DATA ES4172LP
02	IMPRESSORA MULTIFUNCIONAL MONOCROMATICA REF NOTA DE EMPENHO: 09002634	Un	160	OKI DATA ES4172LP

Não existe em nosso registro até esta data fato que desabone a conduta e responsabilidade da empresa **SEVENTEC TECNOLOGIA E INFORMÁTICA LTDA – EPP** em suas obrigações na contratação.

Teresina, 26 de fevereiro de 2017.

Maria de Fátima de Sousa Barros Vilarinho
Apoio Técnico do Gabinete-SEMEC/PMT
Mat 3566



REPÚBLICA FEDERATIVA DO BRASIL
ESTADO DA PARAÍBA
CARTÓRIO AZEVEDO BASTOS
FUNDADO EM 1888

PRIMEIRO REGISTRO CIVIL DE NASCIMENTO E ÓBITOS E PRIVATIVO DE CASAMENTOS, INTERDIÇÕES E TUTELAS DA COMARCA DE JOÃO PESSOA

Av. Epitácio Pessoa, 1145 Bairro dos Estados 58030-00, João Pessoa PB
Tel.: (83) 3244-5404 / Fax: (83) 3244-5484
<http://www.azevedobastos.not.br>
E-mail: cartorio@azevedobastos.not.br



DECLARAÇÃO DE SERVIÇO DE AUTENTICAÇÃO DIGITAL

O Bel. Válber Azevêdo de Miranda Cavalcanti, Oficial do Primeiro Registro Civil de Nascimentos e Óbitos e Privativo de Casamentos, Interdições e Tutelas com atribuição de autenticar e reconhecer firmas da Comarca de João Pessoa Capital do Estado da Paraíba, em virtude de Lei, etc...

DECLARA para os devidos fins de direito que, o documento em anexo identificado individualmente em cada Código de Autenticação Digital¹ ou na referida sequência, foi autenticado de acordo com as Legislações e normas vigentes².

DECLARO ainda que, para garantir transparência e segurança jurídica de todos os atos oriundos da atividade Notarial e Registral no Estado da Paraíba, foi instituído pela Lei Nº 10.132, de 06 de novembro de 2013, a aplicação obrigatória de um Selo Digital de Fiscalização Extrajudicial em todos os atos de notas e registro, composto de um código único (por exemplo: Selo Digital: ABC12345-X1X2) e dessa forma, cada autenticação processada pela nossa Serventia pode ser verificada e confirmada tantas vezes quanto for necessário através do site do Tribunal de Justiça do Estado da Paraíba, endereço <https://corregedoria.tjpb.jus.br/selo-digital/>

A autenticação digital do documento faz prova de que, na data e hora em que ela foi realizada, a empresa SEVENTEC TECNOLOGIA E INFORMATICA LTDA tinha posse de um documento com as mesmas características que foram reproduzidas na cópia autenticada, sendo da empresa SEVENTEC TECNOLOGIA E INFORMATICA LTDA a responsabilidade, única e exclusiva, pela idoneidade do documento apresentado a este Cartório.

Esta DECLARAÇÃO foi emitida em **25/11/2020 14:37:46 (hora local)** através do sistema de autenticação digital do Cartório Azevedo Bastos, de acordo com o Art. 1º, 10º e seus §§ 1º e 2º da MP 2200/2001, como também, o documento eletrônico autenticado contendo o Certificado Digital do titular do Cartório Azevedo Bastos, poderá ser solicitado diretamente a empresa **SEVENTEC TECNOLOGIA E INFORMATICA LTDA** ou ao Cartório pelo endereço de e-mail autentica@azevedobastos.not.br

Para informações mais detalhadas deste ato, acesse o site <https://autdigital.azevedobastos.not.br> e informe o *Código de Autenticação Digital*.

Esta Declaração é válida por **tempo indeterminado** e está disponível para consulta em nosso site.

¹**Código de Autenticação Digital:** 115822511206351761683-1

²**Legislações Vigentes:** Lei Federal nº 8.935/94, Lei Federal nº 10.406/2002, Medida Provisória nº 2200/2001, Lei Federal nº 13.105/2015, Lei Estadual nº 8.721/2008, Lei Estadual nº 10.132/2013 e Provimento CGJ Nº 003/2014.

O referido é verdade, dou fé.

CHAVE DIGITAL

00005b1d734fd94f057f2d69fe6bc05bc0ff16ea7888102e003f3e24d574d32b713641b744650ac3025c0ab4609be4afe5af33c86e53f6db119070a56ecccba7498903b9c4f0c4b86ba95bd83b8d379



Presidência da República
Casa Civil
Medida Provisória Nº 2.200-2,
de 24 de agosto de 2001.





**TRIBUNAL DE JUSTIÇA DO ESTADO DO PARÁ
SECRETARIA DE ADMINISTRAÇÃO
DEPARTAMENTO DE PATRIMÔNIO E SERVIÇOS
DIVISÃO DE SUPRIMENTOS**

ATESTADO DE CAPACIDADE TÉCNICA

Atesto para fins de comprovação de capacidade técnica que a empresa **SEVENTEC TECNOLOGIA E INFORMATICA LTDA EPP**, inscrita no CNPJ sob o nº 08.784.976/0001-04, estabelecida na Rua das Rosas, 396 – A – Montreal, Sete Lagoas, MG, celebrou com o **Tribunal de Justiça do Estado do Pará**, inscrito no CNPJ sob o nº 04.567.897/0001-90, com sede estabelecida na Av. Almirante Barroso, nº 3039, Bairro do Souza, Belém-Pa, o contrato nº. 002/2020, Pregão Eletrônico nº. 062/2019, cujo o objeto foi a **contratação de empresa especializada para o fornecimento de 200 multifuncionais monocromáticas com tecnologia de impressão por laser/led.**

Instrumento contratual: Contrato nº. 002/2020, Pregão Eletrônico nº. 062/2019;

Vigência: 20/01/2020 a 20/01/2023;

Itens fornecidos: impressoras multifuncionais monocromáticas;

Valor dos produtos: R\$ 630.000,00;

Grau de satisfação do contratante: os produtos solicitados foram entregues de maneira satisfatória, não havendo assim nada que desabone a conduta da contratada.



Belém, 09 de fevereiro de 2022.

THIAGO DA
SILVA
SOARES:63592

Assinado de forma
digital por THIAGO
DA SILVA
SOARES:63592
Dados: 2022.02.09
14:42:45 -03'00'

Thiago da Silva Soares
Divisão de Suprimentos.

RECEBEMOS DE SEVENTEC TECNOLOGIA E INFORMATICA LTDA EPP OS PRODUTOS/SERVIÇOS CONSTANTES DA NOTA FISCAL INDICADA AO LADO		NF-e Nº 000.004.714
DATA DE RECEBIMENTO	IDENTIFICAÇÃO E ASSINATURA DO RECEBEDOR	SÉRIE: 1

 SEVENTEC TECNOLOGIA E INFORMATICA LTDA EPP RUA DAS ROSAS, 396 - A - MONTREAL, Sete Lagoas, MG - CEP: 35701382 - Fone/Fax: 3137711653	DANFE Documento Auxiliar da Nota Fiscal Eletrônica 0 - Entrada 1 - Saída 1 Nº 000.004.714 SÉRIE: 1 Página 1 de 1	CONTROLE DO FISCO  CHAVE DE ACESSO 3120 0408 7849 7600 0104 5500 1000 0047 1411 7890 1063 Consulta de autenticidade no portal nacional da NF-e www.nfe.fazenda.gov.br/portal ou no site da Sefaz Autorizadora
	NATUREZA DA OPERAÇÃO VENDA	
INSCRIÇÃO ESTADUAL 0010640950027	INSCRIÇÃO ESTADUAL DO SUBST. TRIB.	CNPJ / CPF 08.784.976/0001-04

DESTINATÁRIO/REMETENTE			
NOME/RAZÃO SOCIAL TRIBUNAL DE JUSTICA DO ESTADO DO PARA/ TJPA		CNPJ/CPF 04.567.897/0001-90	DATA DA EMISSÃO 02/04/2020
ENDEREÇO AV ALMIRANTE BARROSO, 3089 -	BAIRRO/DISTRITO SOUSA	CEP 66613-700	DATA DE ENTRADA/SAÍDA 02/04/2020
MUNICÍPIO Belem	FONE/FAX 9131316875	UF PA	INSCRIÇÃO ESTADUAL 151762392
			HORA DE ENTRADA/SAÍDA 09:30

FATURA

CÁLCULO DO IMPOSTO					
BASE DE CÁLCULO DO ICMS 0,00	VALOR DO ICMS 0,00	BASE DE CÁLCULO DO ICMS ST 0,00	VALOR DO ICMS ST 0,00	VALOR TOTAL DOS PRODUTOS 563.850,00	
VALOR DO FRETE 0,00	VALOR DO SEGURO 0,00	DESCONTO 0,00	OUTRAS DESPESAS ACESSÓRIAS 0,00	VALOR DO IPI 0,00	VALOR TOTAL DA NOTA 563.850,00

TRANSPORTADOR/VOLUMES TRANSPORTADOS					
RAZÃO SOCIAL LIDER FAST COURIER LTDA	FRETE POR CONTA 0-Remetente (CIF)	CÓDIGO ANT	PLACA DO VEÍCULO	UF	CNPJ/CPF 03.663.350/0001-26
ENDEREÇO AV PROFESSOR CLOVIS SALGADO , 1457	MUNICÍPIO Belo Horizonte	UF MG	INSCRIÇÃO ESTADUAL 0620707650088		
QUANTIDADE 197	ESPÉCIE CAIXAS	MARCA	NUMERAÇÃO	PESO BRUTO 4.350,000	PESO LÍQUIDO 4.349,000

DADOS DO PRODUTO/SERVIÇO													
CÓDIGO	DESCRIÇÃO DO PRODUTO/SERVIÇO	NCM/SH	CST	CFOP	UNID.	QTD.	VLR. UNIT.	VLR. TOTAL	BC ICMS	VLR. ICMS	VLR. IPI	ALÍQ. ICMS	ALÍQ. IPI
ES4172lp	MULT MONO OKI ES4172lp 47PPM, LED, 667MHZ, 3BG MEM, FAX, SCANNER E COP + 1 TONER ADICIONAL	84433233	0500	6108	UN	179,0000	3.150,0000	563.850,00					

CONTINUAÇÃO - INFORMAÇÕES COMPLEMENTARES E VERDE, BELÉM /PA CEP: 666315-110, EM FRENTE AO PARQUE SHOPPING BELÉM, HORÁRIO DE ENTREGA DAS 08:00HS ÀS 14:00HS TEL: 91-3289-7165.
--

CÁLCULO DO ISSQN			
INSCRIÇÃO MUNICIPAL	VALOR TOTAL DOS SERVIÇOS	BASE DE CÁLCULO DO ISSQN	VALOR DO ISSQN

DADOS ADICIONAIS	
INFORMAÇÕES COMPLEMENTARES PEDIDO REF A NOTA DE EMPENHO: 2020NE02387 .PAGAMENTO CONFOR ME EDITAL DEPOSITO BANCO DO BRASIL A.G: 3211-5 C.C: 14.231-X.O RECOLHIMENTO DO ICMS DIFAL SUSPENSO, CONFORME MEDIDA CA UTELAR NA ADI 5.464/DF DOCUMENTO EMITIDO POR ME OU EPP OPTA NTE PELO SIMPLES NACIONAL.USAR TONER ORIGINAL OKI DATA OU C ERTIFICADO PELA MESMA NO PERIODO DE GARANTIA CONFORME TERMO DE GARANTIA (1-GO) . ATENCAO LOCAL DE ENTREGA:ALMOXARIFADO CENTRAL, ROD AUGUSTO MONTENEGRO, 4950 KM 04, BAIRRO: PARQU	RESERVADO AO FISCO

RECEBEMOS DE SEVENTEC TECNOLOGIA E INFORMATICA LTDA EPP OS PRODUTOS/SERVIÇOS CONSTANTES DA NOTA FISCAL INDICADA AO LADO		NF-e Nº 000.004.715
DATA DE RECEBIMENTO	IDENTIFICAÇÃO E ASSINATURA DO RECEBEDOR	SÉRIE: 1

 SEVENTEC TECNOLOGIA E INFORMATICA LTDA EPP RUA DAS ROSAS, 396 - A - MONTREAL, Sete Lagoas, MG - CEP: 35701382 - Fone/Fax: 3137711653	DANFE Documento Auxiliar da Nota Fiscal Eletrônica 0 - Entrada 1 - Saída 1 Nº 000.004.715 SÉRIE: 1 Página 1 de 1	CONTROLE DO FISCO  CHAVE DE ACESSO 3120 0408 7849 7600 0104 5500 1000 0047 1511 7890 1060 Consulta de autenticidade no portal nacional da NF-e www.nfe.fazenda.gov.br/portal ou no site da Sefaz Autorizadora
	NATUREZA DA OPERAÇÃO VENDA	
INSCRIÇÃO ESTADUAL 0010640950027	INSCRIÇÃO ESTADUAL DO SUBST. TRIB.	CNPJ / CPF 08.784.976/0001-04

DESTINATÁRIO/REMETENTE			
NOME/RAZÃO SOCIAL TRIBUNAL DE JUSTICA DO ESTADO DO PARA/ TJPA		CNPJ/CPF 04.567.897/0001-90	DATA DA EMISSÃO 02/04/2020
ENDEREÇO AV ALMIRANTE BARROSO, 3089 -	BAIRRO/DISTRITO SOUSA	CEP 66613-700	DATA DE ENTRADA/SAÍDA 02/04/2020
MUNICÍPIO Belem	FONE/FAX 9131316875	UF PA	INSCRIÇÃO ESTADUAL 151762392
			HORA DE ENTRADA/SAÍDA 10:00

FATURA

CÁLCULO DO IMPOSTO					
BASE DE CÁLCULO DO ICMS	VALOR DO ICMS	BASE DE CÁLCULO DO ICMS ST	VALOR DO ICMS ST	VALOR TOTAL DOS PRODUTOS	
0,00	0,00	0,00	0,00	28.350,00	
VALOR DO FRETE	VALOR DO SEGURO	DESCONTO	OUTRAS DESPESAS ACESSÓRIAS	VALOR DO IPI	VALOR TOTAL DA NOTA
0,00	0,00	0,00	0,00	0,00	28.350,00

TRANSPORTADOR/VOLUMES TRANSPORTADOS					
RAZÃO SOCIAL LIDER FAST COURIER LTDA	FRETE POR CONTA 0-Remetente (CIF)	CÓDIGO ANTT	PLACA DO VEÍCULO	UF	CNPJ/CPF 03.663.350/0001-26
ENDEREÇO AV PROFESSOR CLOVIS SALGADO , 1457	MUNICÍPIO Belo Horizonte	UF MG	INSCRIÇÃO ESTADUAL 0620707650088		
QUANTIDADE 9	ESPÉCIE CAIXAS	MARCA	NUMERAÇÃO	PESO BRUTO 217,000	PESO LÍQUIDO 216,000



DADOS DO PRODUTO/SERVIÇO													
CÓDIGO	DESCRIÇÃO DO PRODUTO/SERVIÇO	NCM/SH	CST	CFOP	UNID.	QTD.	VLR. UNIT.	VLR. TOTAL	BC ICMS	VLR. ICMS	VLR. IPI	ALÍQ. ICMS	ALÍQ. IPI
ES4172p	MULT MONO OKI ES4172p 47PPM, LED, 667MHZ, 3BG MEM, FAX, SCANNER E COP + 1 TONER ADICIONAL	84433233	0500	6108	UN	9,0000	3.150,0000	28.350,00					

CONTINUAÇÃO - INFORMAÇÕES COMPLEMENTARES RRO: PARQUE VERDE, BELÉM /PA CEP: 666315-110, EM FRENTE AO PARQUE SHOPPING BELÉM, HORÁRIO DE ENTREGA DAS 08:00HS ÀS 14:00HS TEL: 91-3289-7165.

CÁLCULO DO ISSQN			
INSCRIÇÃO MUNICIPAL	VALOR TOTAL DOS SERVIÇOS	BASE DE CÁLCULO DO ISSQN	VALOR DO ISSQN

DADOS ADICIONAIS	
INFORMAÇÕES COMPLEMENTARES PEDIDO REF A NOTA DE EMPENHO: 2020NE02391. 2 ° GRAU .PAGAME NTO CONFORME EDITAL DEPOSITO BANCO DO BRASIL A.G: 3211-5 C. C: 14.231-X.O RECOLHIMENTO DO ICMS DIFAL SUSPENSO, CONFORME MEDIDA CAUTELAR NA ADI 5.464/DF DOCUMENTO EMITIDO POR ME O U EPP OPTANTE PELO SIMPLES NACIONAL.USAR TONER ORIGINAL OKI DATA OU CERTIFICADO PELA MESMA NO PERIODO DE GARANTIA CONF ORME TERMO DE GARANTIA (1-GO) . ATENCAO LOCAL DE ENTREGA:AL MOXARIFADO CENTRAL, ROD AUGUSTO MONTENEGRO, 4950 KM 04, BAI	RESERVADO AO FISCO

RECEBEMOS DE SEVENTEC TECNOLOGIA E INFORMATICA LTDA EPP OS PRODUTOS/SERVIÇOS CONSTANTES DA NOTA FISCAL INDICADA AO LADO		NF-e Nº 000.004.716
DATA DE RECEBIMENTO	IDENTIFICAÇÃO E ASSINATURA DO RECEBEDOR	SÉRIE: 1

 SEVENTEC TECNOLOGIA E INFORMATICA LTDA EPP RUA DAS ROSAS, 396 - A - MONTREAL, Sete Lagoas, MG - CEP: 35701382 - Fone/Fax: 3137711653	DANFE Documento Auxiliar da Nota Fiscal Eletrônica 0 - Entrada 1 - Saída 1 Nº 000.004.716 SÉRIE: 1 Página 1 de 1	CONTROLE DO FISCO  CHAVE DE ACESSO 3120 0408 7849 7600 0104 5500 1000 0047 1611 7890 1068 Consulta de autenticidade no portal nacional da NF-e www.nfe.fazenda.gov.br/portal ou no site da Sefaz Autorizadora
	NATUREZA DA OPERAÇÃO VENDA	
INSCRIÇÃO ESTADUAL 0010640950027	INSCRIÇÃO ESTADUAL DO SUBST. TRIB.	CNPJ / CPF 08.784.976/0001-04

DESTINATÁRIO/REMETENTE			
NOME/RAZÃO SOCIAL TRIBUNAL DE JUSTICA DO ESTADO DO PARA/ TJPA		CNPJ/CPF 04.567.897/0001-90	DATA DA EMISSÃO 02/04/2020
ENDEREÇO AV ALMIRANTE BARROSO, 3089 -	BAIRRO/DISTRITO SOUSA	CEP 66613-700	DATA DE ENTRADA/SAÍDA 02/04/2020
MUNICÍPIO Belem	FONE/FAX 9131316875	UF PA	INSCRIÇÃO ESTADUAL 151762392
			HORA DE ENTRADA/SAÍDA 10:00

FATURA

CÁLCULO DO IMPOSTO					
BASE DE CÁLCULO DO ICMS 0,00	VALOR DO ICMS 0,00	BASE DE CÁLCULO DO ICMS ST 0,00	VALOR DO ICMS ST 0,00	VALOR TOTAL DOS PRODUTOS 31.500,00	
VALOR DO FRETE 0,00	VALOR DO SEGURO 0,00	DESCONTO 0,00	OUTRAS DESPESAS ACESSÓRIAS 0,00	VALOR DO IPI 0,00	VALOR TOTAL DA NOTA 31.500,00

TRANSPORTADOR/VOLUMES TRANSPORTADOS					
RAZÃO SOCIAL LIDER FAST COURIER LTDA	FRETE POR CONTA 0-Remetente (CIF)	CÓDIGO ANTT	PLACA DO VEÍCULO	UF	CNPJ/CPF 03.663.350/0001-26
ENDEREÇO AV PROFESSOR CLOVIS SALGADO , 1457	MUNICÍPIO Belo Horizonte		UF MG	INSCRIÇÃO ESTADUAL 0620707650088	
QUANTIDADE 10	ESPÉCIE CAIXAS	MARCA	NUMERAÇÃO	PESO BRUTO 241,000	PESO LÍQUIDO 240,000



CÓDIGO	DESCRIÇÃO DO PRODUTO/SERVIÇO	NCM/SH	CST	CFOP	UNID.	QTD.	VLR. UNIT.	VLR. TOTAL	BC ICMS	VLR. ICMS	VLR. IPI	ALÍQ. ICMS	ALÍQ. IPI
ES4172lp	MULT MONO OKI ES4172lp 47PPM, LED, 667MHZ, 3BG MEM, FAX, SCANNER E COP + 1 TONER ADICIONAL	84433233	0500	6108	UN	10,0000	3.150,0000	31.500,00					

CONTINUAÇÃO - INFORMAÇÕES COMPLEMENTARES : PARQUE VERDE, BELÉM /PA CEP: 666315-110, EM FRENTE AO PARQUE SHOPPING BELÉM, HORÁRIO DE ENTREGA DAS 08:00HS ÀS 14:00HS TEL: 91-3289-7165.
--

CÁLCULO DO ISSQN			
INSCRIÇÃO MUNICIPAL	VALOR TOTAL DOS SERVIÇOS	BASE DE CÁLCULO DO ISSQN	VALOR DO ISSQN

DADOS ADICIONAIS	
INFORMAÇÕES COMPLEMENTARES PEDIDO REF A NOTA DE EMPENHO: 2020NE02393. APOIO .PAGAMENTO CONFORME EDITAL DEPOSITO BANCO DO BRASIL A.G: 3211-5 C.C: 14.231-X.O RECOLHIMENTO DO ICMS DIFAL SUSPENSO, CONFORME ME DIDA CAUTELAR NA ADI 5.464/DF DOCUMENTO EMITIDO POR ME OU E PP OPTANTE PELO SIMPLES NACIONAL.USAR TONER ORIGINAL OKI DA TA OU CERTIFICADO PELA MESMA NO PERIODO DE GARANTIA CONFORM E TERMO DE GARANTIA (1-GO) . ATENCAO LOCAL DE ENTREGA:ALMOX ARIFADO CENTRAL, ROD AUGUSTO MONTENEGRO, 4950 KM 04, BAIRRO	RESERVADO AO FISCO

RECEBEMOS DE SEVENTEC TECNOLOGIA E INFORMATICA LTDA EPP OS PRODUTOS/SERVIÇOS CONSTANTES DA NOTA FISCAL INDICADA AO LADO		NF-e Nº 000.004.717
DATA DE RECEBIMENTO	IDENTIFICAÇÃO E ASSINATURA DO RECEBEDOR	SÉRIE: 1

 SEVENTEC TECNOLOGIA E INFORMATICA LTDA EPP RUA DAS ROSAS, 396 - A - MONTREAL, Sete Lagoas, MG - CEP: 35701382 - Fone/Fax: 3137711653	DANFE Documento Auxiliar da Nota Fiscal Eletrônica 0 - Entrada 1 - Saída 1 Nº 000.004.717 SÉRIE: 1 Página 1 de 1	CONTROLE DO FISCO  CHAVE DE ACESSO 3120 0408 7849 7600 0104 5500 1000 0047 1711 7890 1065 Consulta de autenticidade no portal nacional da NF-e www.nfe.fazenda.gov.br/portal ou no site da Sefaz Autorizadora
	NATUREZA DA OPERAÇÃO VENDA	
INSCRIÇÃO ESTADUAL 0010640950027	INSCRIÇÃO ESTADUAL DO SUBST. TRIB.	CNPJ / CPF 08.784.976/0001-04

DESTINATÁRIO/REMETENTE			
NOME/RAZÃO SOCIAL TRIBUNAL DE JUSTICA DO ESTADO DO PARA/ TJPA		CNPJ/CPF 04.567.897/0001-90	DATA DA EMISSÃO 02/04/2020
ENDEREÇO AV ALMIRANTE BARROSO, 3089 -	BAIRRO/DISTRITO SOUSA	CEP 66613-700	DATA DE ENTRADA/SAÍDA 02/04/2020
MUNICÍPIO Belem	FONE/FAX 9131316875	UF PA	INSCRIÇÃO ESTADUAL 151762392
			HORA DE ENTRADA/SAÍDA 10:00

FATURA

CÁLCULO DO IMPOSTO					
BASE DE CÁLCULO DO ICMS 0,00	VALOR DO ICMS 0,00	BASE DE CÁLCULO DO ICMS ST 0,00	VALOR DO ICMS ST 0,00	VALOR TOTAL DOS PRODUTOS 6.300,00	
VALOR DO FRETE 0,00	VALOR DO SEGURO 0,00	DESCONTO 0,00	OUTRAS DESPESAS ACESSÓRIAS 0,00	VALOR DO IPI 0,00	VALOR TOTAL DA NOTA 6.300,00

TRANSPORTADOR/VOLUMES TRANSPORTADOS					
RAZÃO SOCIAL LIDER FAST COURIER LTDA	FRETE POR CONTA 0-Remetente (CIF)	CÓDIGO ANT	PLACA DO VEÍCULO	UF	CNPJ/CPF 03.663.350/0001-26
ENDEREÇO AV PROFESSOR CLOVIS SALGADO , 1457	MUNICÍPIO Belo Horizonte	UF MG	INSCRIÇÃO ESTADUAL 0620707650088		
QUANTIDADE 2	ESPÉCIE CAIXAS	MARCA	NUMERAÇÃO	PESO BRUTO 49,000	PESO LÍQUIDO 48,000

DADOS DO PRODUTO/SERVIÇO													
CÓDIGO	DESCRIÇÃO DO PRODUTO/SERVIÇO	NCM/SH	CST	CFOP	UNID.	QTD.	VLR. UNIT.	VLR. TOTAL	BC ICMS	VLR. ICMS	VLR. IPI	ALÍQ. ICMS	ALÍQ. IPI
ES4172p	MULT MONO OKI ES4172p 47PPM, LED, 667MHZ, 3BG MEM, FAX, SCANNER E COP + 1 TONER ADICIONAL	84433233	0500	6108	UN	2,0000	3.150,0000	6.300,00					

CONTINUAÇÃO - INFORMAÇÕES COMPLEMENTARES RO: PARQUE VERDE, BELÉM /PA CEP: 666315-110, EM FRENTE AO PARQUE SHOPPING BELÉM, HORÁRIO DE ENTREGA DAS 08:00HS ÀS 14:00HS TEL: 91-3289-7165.
--

CÁLCULO DO ISSQN			
INSCRIÇÃO MUNICIPAL	VALOR TOTAL DOS SERVIÇOS	BASE DE CÁLCULO DO ISSQN	VALOR DO ISSQN

DADOS ADICIONAIS	
INFORMAÇÕES COMPLEMENTARES PEDIDO REF A NOTA DE EMPENHO: 2020NE02404. 1º GRAU .PAGAMEN TO CONFORME EDITAL DEPOSITO BANCO DO BRASIL A.G: 3211-5 C.C : 14.231-X.O RECOLHIMENTO DO ICMS DIFAL SUSPENSO, CONFORME MEDIDA CAUTELAR NA ADI 5.464/DF DOCUMENTO EMITIDO POR ME OU EPP OPTANTE PELO SIMPLES NACIONAL.USAR TONER ORIGINAL OKI DATA OU CERTIFICADO PELA MESMA NO PERIODO DE GARANTIA CONFO RME TERMO DE GARANTIA (1-GO) . ATENCAO LOCAL DE ENTREGA:ALM OXARIFADO CENTRAL, ROD AUGUSTO MONTENEGRO, 4950 KM 04, BAIR	RESERVADO AO FISCO

ATESTADO DE CAPACIDADE TÉCNICA

A **FUNDAÇÃO INSTITUTO BRASILEIRO DE GEOGRAFIA E ESTATÍSTICA – IBGE**, inscrita no CNPJ/MF sob o Nº 33.787.094/0001-40, com sede na Avenida Franklin Roosevelt, nº 166, na cidade do Rio de Janeiro/RJ, **ATESTA** para os devidos fins que a empresa **SEVENTEC TECNOLOGIA E INFORMATICA LTDA – EPP**, inscrita no CNPJ/MF sob o Nº08.784.976/0002-95, estabelecida na **RUA ATALYDES MOREIRA DE SOUZA, 1472, SALA 20 CIVIT I, SERRA, ES**, forneceu os tonners e presta serviço com suporte técnico de manutenção corretiva durante a garantia:

Pregão Eletrônico: Nº 11/2022;
Contrato: Nº. 026/2022;
Prazo de Entrega: 30 (trinta) dias corridos;
Garantia: 06 (seis) meses “on site”;
Período de Fornecimento: agosto/2022 a fevereiro/2023

QUANTIDADE	ESPECIFICAÇÃO
Tonner 3.842	Tonner Brother TN-2370 para as impressoras BROTHER DCPL2540DW.

Atestamos ainda:

- Que os tonners são de boa qualidade, com desempenho e desenvolvimento técnico-operacional satisfatórios, que foram entregues dentro das especificações e prazos pactuados e que a empresa vem cumprindo todas as disposições contratuais.
- Que os serviços de garantia de manutenção destes tonners vêm sendo prestados com excelência, dentro do previsto em contrato, de forma satisfatória e a contento.
- O fiel cumprimento das obrigações e compromissos assumidos contratualmente, com pontualidade, demonstrando idoneidade comercial e técnica, nada havendo que a desabone até a presente data.

Rio de Janeiro/RJ, 20 de outubro de 2022.

Josinaldo da Silva

Gerente de Adm e Manut. de Equip - GMAT/COPSI

E-mail: josinaldo.da.silva@ibge.gov.br

Tel.: (21) 2142-4552 - Cel.: (21) 96832-9498



Documento assinado eletronicamente por JOSINALDO DA SILVA, Gerente Nivel II, em 20 de Outubro de 2022, às 11:23:43, horário de Brasília, com fundamento legal no § 3º do Art. 4º do Decreto Nº 10.543, de 13 de Novembro de 2020.



A autenticidade deste documento pode ser conferida no site <https://transparenciasda.ibge.gov.br/docs/validador.jsf> informando o código verificador 5895859990523788270 e o código CRC 4FC15B83.

PREFEITURA MUNICIPAL DE PARAOPEBA
ESTADO DE MINAS GERAIS

ATESTADO DE CAPACIDADE TÉCNICA

Atesta-se para os devidos fins que a empresa **SEVENTEC TECNOLOGIA E INFORMATICA LTDA EPP**, inscrita no **CNPJ: 08.784.976/0001-04** **INS. EST: 001.064.095-0027**, estabelecida na Rua Das Rosas, 396ª, Montreal, Sete Lagoas/MG, CEP: 35.701-382, forneceu para a **PREFEITURA MUNICIPAL DE PARAOPEBA**, inscrito no **CNPJ: 18.116.160/0001-66**, estabelecido à Rua Américo Barbosa, nº13, Bairro Centro, CEP: 35.774-000 o seguinte objeto:

Item	Descrição	Un	Qty	Marca / Modelo
01	TELEVISOR LED 24" COM FUNÇÃO MONITOR 60HZ FULL HD, ENTREDA HDMI, USB, CONVERSOR DIGITAL INTEGRADO T24B350	Und	01	SAMSUNG T24B350

Nota Fiscal de Origem do Atestado: 774

Não existe em nosso registro até esta data fato que desabone a conduta e responsabilidade da empresa **SEVENTEC TECNOLOGIA E INFORMATICA LTDA EPP** em suas obrigações na contratação.

Breno Gonçalves dos Reis
Departamento de Compras,
Licitações e Convênios
CHEFE DIVISÃO DE COTAÇÃO E COMPRAS
cotacaocompras@paraopeba.mg.gov.br

18 116 160/0001-66
PREFEITURA MUNICIPAL
DE PARAOPEBA
Rua Américo Barbosa, 13
Centro - CEP 35.774-000
PARAOPEBA - MG

RUA AMÉRICO BARBOSA, 13 – CENTRO – PARAOPEBA – MG – CEP 35774-000



REPÚBLICA FEDERATIVA DO BRASIL
ESTADO DA PARAÍBA
CARTÓRIO AZEVEDO BASTOS
FUNDADO EM 1888

PRIMEIRO REGISTRO CIVIL DE NASCIMENTO E ÓBITOS E PRIVATIVO DE CASAMENTOS, INTERDIÇÕES E TUTELAS DA COMARCA DE JOÃO PESSOA

Av. Epitácio Pessoa, 1145 Bairro dos Estados 58030-00, João Pessoa PB
Tel.: (83) 3244-5404 / Fax: (83) 3244-5484
<http://www.azevedobastos.not.br>
E-mail: cartorio@azevedobastos.not.br



DECLARAÇÃO DE SERVIÇO DE AUTENTICAÇÃO DIGITAL

O Bel. Válber Azevêdo de Miranda Cavalcanti, Oficial do Primeiro Registro Civil de Nascimentos e Óbitos e Privativo de Casamentos, Interdições e Tutelas com atribuição de autenticar e reconhecer firmas da Comarca de João Pessoa Capital do Estado da Paraíba, em virtude de Lei, etc...

DECLARO ainda que, para garantir transparência e segurança jurídica de todos os atos oriundos da atividade Notarial e Registral no Estado da Paraíba, foi instituído pela Lei Nº 10.132, de 06 de novembro de 2013, a aplicação obrigatória de um Selo Digital de Fiscalização Extrajudicial em todos os atos de notas e registro, composto de um código único (por exemplo: Selo Digital: ABC12345-X1X2) e dessa forma, cada autenticação processada pela nossa Serventia pode ser verificada e confirmada tantas vezes quanto for necessário através do site do Tribunal de Justiça do Estado da Paraíba, endereço <https://corregedoria.tjpb.jus.br/selo-digital/>.

A autenticação digital do documento faz prova de que, na data e hora em que ela foi realizada, a empresa SEVENTEC TECNOLOGIA E INFORMATICA LTDA tinha posse de um documento com as mesmas características que foram reproduzidas na cópia autenticada, sendo da empresa SEVENTEC TECNOLOGIA E INFORMATICA LTDA a responsabilidade, única e exclusiva, pela idoneidade do documento apresentado a este Cartório.

Nesse sentido, declaro que a SEVENTEC TECNOLOGIA E INFORMATICA LTDA assumiu, nos termos do artigo 8º, §1º, do Decreto nº 10.278/2020, que regulamentou o artigo 3º, inciso X, da Lei Federal nº 13.874/2019 e o artigo 2º-A da Lei Federal 12.682/2012, a responsabilidade pelo processo de digitalização dos documentos físicos, garantindo perante este Cartório e terceiros, a sua autoria e integridade.

De acordo com o disposto no artigo 2º-A, §7º, da Lei Federal nº 12.682/2012, o documento em anexo, identificado individualmente em cada Código de Autenticação Digital¹ ou na referida sequência, poderá ser reproduzido em papel ou em qualquer outro meio físico.

Esta DECLARAÇÃO foi emitida em **02/03/2021 14:26:46 (hora local)** através do sistema de autenticação digital do Cartório Azevedo Bastos, de acordo com o Art. 1º, 10º e seus §§ 1º e 2º da MP 2200/2001, como também, o documento eletrônico autenticado contendo o Certificado Digital do titular do Cartório Azevedo Bastos, poderá ser solicitado diretamente a empresa SEVENTEC TECNOLOGIA E INFORMATICA LTDA ou ao Cartório pelo endereço de e-mail autentica@azevedobastos.not.br Para informações mais detalhadas deste ato, acesse o site <https://autdigital.azevedobastos.not.br> e informe o Código de Autenticação Digital

Esta Declaração é válida por **tempo indeterminado** e está disponível para consulta em nosso site.

¹**Código de Autenticação Digital:** 115820203213573658992-1

²**Legislações Vigentes:** Lei Federal nº 8.935/94, Lei Federal nº 10.406/2002, Medida Provisória nº 2200/2001, Lei Federal nº 13.105/2015, Lei Estadual nº 8.721/2008, Lei Estadual nº 10.132/2013, Provimento CGJ Nº 003/2014 e Provimento CNJ Nº 100/2020.

O referido é verdade, dou fé.

CHAVE DIGITAL

00005b1d734fd94f057f2d69fe6bc05b8138d0c3e613508050b6fec12c4322c7fadce406d4ed594029406b94436dd8b85130d15fe178bcd144732431d855bb087498903b9c4f0c4b86ba95bd83b8d379



Presidência da República
Casa Civil
Medida Provisória Nº 2.200-2,
de 24 de agosto de 2001.

